

Guide de référence de l'installateur et de l'utilisateur
Contrôleur distant filaire Madoka

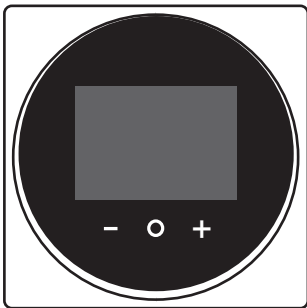

Table des matières

1	A propos de la documentation	5
1.1	A propos du présent document.....	5
1.2	Signification des avertissements et des symboles.....	6
1.3	Guide de référence installateur et utilisateur en un coup d'œil.....	6
2	Consignes de sécurité générales	8
2.1	Pour l'installateur.....	8
2.2	Pour l'utilisateur.....	9
3	Instructions de sécurité spécifiques de l'installateur	10
Pour l'utilisateur		11
4	Dispositif de régulation à distance: Aperçu	12
4.1	A propos du contrôleur.....	12
4.2	Touches.....	13
4.3	Icônes d'état.....	13
4.4	Indicateur de statut.....	15
5	Utilisation	16
5.1	Utilisation de base.....	16
5.1.1	Écran d'accueil.....	16
5.1.2	Menu principal.....	17
5.2	Mode de fonctionnement.....	18
5.2.1	À propos des modes de fonctionnement.....	19
5.2.2	Pour régler le mode de fonctionnement.....	23
5.3	Point de consigne.....	23
5.3.1	A propos du point de consigne.....	24
5.3.2	Réglage du point de consigne.....	26
5.4	Date et heure.....	26
5.4.1	A propos de la date et de l'heure.....	27
5.4.2	Pour définir la date et l'heure.....	27
5.5	Flux d'air.....	27
5.5.1	Direction du flux d'air.....	27
5.5.2	Vitesse du ventilateur.....	29
5.6	Ventilation.....	30
5.6.1	Mode de ventilation.....	30
5.6.2	Taux de ventilation.....	31
5.7	Utilisation avancée.....	31
6	Maintenance et entretien	32
6.1	Aperçu: Maintenance et entretien.....	32
7	Dépannage	33
7.1	Aperçu: Dépannage.....	33
7.2	Détection de fuite de réfrigérant.....	33
7.2.1	A propos de la détection de fuite de réfrigérant.....	33
7.2.2	Pour arrêter l'alarme de détection de fuites.....	34
Pour l'installateur		35
8	A propos du carton	36
8.1	Pour déballer le contrôleur.....	36
9	Préparation	37
9.1	Exigences de câblage.....	37
9.1.1	Préparation du câblage pour l'installation.....	37
10	Installation	38
10.1	Vue d'ensemble: installation.....	38
10.2	Montage de la commande.....	38
10.2.1	A propos du montage du contrôleur.....	38
10.2.2	Montage de la commande.....	39
10.3	Raccordement du câblage électrique.....	40
10.3.1	Précautions à prendre lors du raccordement du câblage électrique.....	40

10.3.2	Raccordement du câblage électrique	40
10.4	Fermeture de la commande	41
10.4.1	Précautions lors de la fermeture du contrôleur	41
10.4.2	Fermeture de la commande.....	42
10.5	Ouverture du contrôleur	42
10.5.1	Précautions lors de l'ouverture du contrôleur	42
10.5.2	Ouverture du contrôleur	42
11	Mise en route du système	43
11.1	Désignation des contrôleurs.....	43
11.1.1	Pour désigner une commande comme esclave.....	44
12	Dispositif de régulation à distance: Aperçu	45
12.1	A propos du contrôleur.....	45
12.1.1	Configuration du contrôleur	46
12.2	Touches	46
12.3	Icônes d'état.....	47
12.4	Indicateur de statut	48
12.4.1	Comportement.....	49
13	Utilisation	50
13.1	Utilisation de base	50
13.1.1	Rétroéclairage de l'écran.....	50
13.1.2	Écran d'accueil.....	51
13.1.3	Écran d'information.....	52
13.1.4	Menu principal.....	53
13.2	Mode de fonctionnement	54
13.2.1	À propos des modes de fonctionnement	55
13.2.2	Pour régler le mode de fonctionnement	59
13.3	Point de consigne.....	59
13.3.1	A propos du point de consigne	60
13.3.2	Réglage du point de consigne	62
13.4	Date et heure	62
13.4.1	A propos de la date et de l'heure.....	63
13.4.2	Pour définir la date et l'heure	63
13.5	Flux d'air.....	63
13.5.1	Direction du flux d'air	63
13.5.2	Vitesse du ventilateur.....	65
13.6	Ventilation.....	66
13.6.1	Mode de ventilation	66
13.6.2	Taux de ventilation	67
13.7	Utilisation avancée.....	67
14	Configuration	68
14.1	Menu installateur.....	68
14.1.1	A propos du menu d'installation	68
14.1.2	Réglages d'écran.....	69
14.1.3	Réglages d'indicateur de statut.....	70
14.1.4	Réglages de champ.....	70
14.1.5	Réglages divers	77
14.2	Mise à jour du logiciel.....	91
14.2.1	A propos des mises à jour du logiciel.....	91
14.2.2	Mise à jour du logiciel avec l'appli	92
14.2.3	Mise à jour du logiciel avec l'outil de mesure à jour	92
15	A propos de l'appli	94
15.1	Aperçu des utilisation et configuration	94
15.2	Appariement	94
15.2.1	A propos de l'appariement.....	94
15.2.2	Pour appairer l'appli à un contrôleur.....	95
15.2.3	Pour établir une connexion Bluetooth.....	95
15.2.4	Pour mettre fin à une connexion Bluetooth.....	97
15.2.5	Pour supprimer l'information d'appariement.....	99
15.3	Niveaux d'accès utilisateur	100
15.3.1	A propos des niveaux d'accès utilisateur	100
15.3.2	Mode de base	100
15.3.3	Mode avancé	101
15.3.4	Mode installateur	101
15.4	Mode démo.....	102
15.4.1	A propos du mode démo.....	102
15.4.2	Quitter le mode démo.....	103

15.4.3	Pour quitter le mode démo.....	103
15.5	Fonctions.....	103
15.5.1	Aperçu: Fonctions.....	103
15.5.2	Généralités.....	106
15.5.3	Réglage de la migration.....	106
15.5.4	Réglages du contrôleur à distance.....	107
15.5.5	Economie d'énergie.....	109
15.5.6	Programmation.....	111
15.5.7	Configuration et fonctionnement.....	112
15.5.8	Entretien.....	120
16	Entretien	128
16.1	Consignes de sécurité pour la maintenance.....	128
16.2	A propos de la maintenance.....	128
16.3	Pour faire disparaître un écran d'avertissement.....	130
16.4	Nettoyage de la commande.....	130
16.5	Indication Effectuer nettoyage filtre.....	130
16.5.1	Suppression de l'indication Effectuer nettoyage filtre.....	130
17	Dépannage	131
17.1	Codes d'erreur de l'unité intérieure.....	131
17.2	Détection de fuite de réfrigérant.....	133
17.2.1	A propos de la détection de fuite de réfrigérant.....	133
17.2.2	Pour arrêter l'alarme de détection de fuites.....	133
18	Données techniques	135
18.1	Schéma de raccordement.....	135
18.1.1	Disposition typique.....	135
18.1.2	Disposition typique pour le contrôle de groupe.....	135
18.1.3	Contrôleur + équipement de contrôle central DIII.....	137
19	Glossaire	138

1 A propos de la documentation

Dans ce chapitre

1.1	A propos du présent document	5
1.2	Signification des avertissements et des symboles.....	6
1.3	Guide de référence installateur et utilisateur en un coup d'œil.....	6

1.1 A propos du présent document

Public visé

Installateurs agréés + utilisateurs finaux

Documentation

Le présent document fait partie d'un ensemble. L'ensemble complet comprend les documents suivants:

- **Manuel d'installation et d'utilisation:**
 - Instructions d'installation
 - Instructions d'utilisation de base
- **Guide de référence de l'installateur et de l'utilisateur:**
 - Information d'installation et d'utilisation étendue
- **Déclaration de conformité:**



INFORMATION: Déclaration de conformité

Par la présente, Daikin Europe N.V. déclare que l'équipement radio de type BRC1H est conforme à la Directive 2014/53/EU. La déclaration de conformité originale est disponible à partir des pages produit BRC1H.

Cette documentation est disponible à partir des pages produit BRC1H:

- BRC1H52W: <https://qr.daikin.eu/?N=BRC1H52W>



- BRC1H52K: <https://qr.daikin.eu/?N=BRC1H52K>



- BRC1H52S: <https://qr.daikin.eu/?N=BRC1H52S>





INFORMATION: Documentation Madoka Assistant dans l'appli

La commande ne permet qu'un fonctionnement et une utilisation de base. Les réglages et opérations avancés sont effectués par l'intermédiaire de l'appli Madoka Assistant. Pour plus d'informations, reportez-vous à l'app et à la documentation dans l'appli. L'appli Madoka Assistant est disponible sur Google Play et Apple Store.

Les dernières révisions de la documentation fournie peuvent être disponibles sur le site web régional Daikin ou via votre concessionnaire.

La documentation d'origine est rédigée en anglais. Toutes les autres langues sont des traductions.

1.2 Signification des avertissements et des symboles



DANGER

Indique une situation qui entraîne la mort ou des blessures graves.



DANGER: RISQUE D'ÉLECTROCUTION

Indique une situation qui pourrait entraîner une électrocution.



AVERTISSEMENT

Indique une situation qui pourrait entraîner la mort ou des blessures graves.



MISE EN GARDE

Indique une situation qui pourrait entraîner des blessures légères ou modérées.



REMARQUE

Indique une situation qui pourrait entraîner des dommages aux équipements ou aux biens.



INFORMATION

Indique des conseils utiles ou des informations supplémentaires.



DANGER: RISQUE D'EXPLOSION

Indique une situation qui pourrait entraîner une explosion.

1.3 Guide de référence installateur et utilisateur en un coup d'œil

Chapitre	Description
A propos de la documentation	Quelle documentation existe pour l'installateur et l'utilisateur
Consignes de sécurité générales	Instructions de sécurité à lire avant l'installation
Instructions de sécurité spécifiques de l'installateur	Instructions de sécurité à lire par l'installateur avant l'installation
Pour l'utilisateur	

Chapitre	Description
Dispositif de régulation à distance: Aperçu	Installation du dispositif de régulation à distance
Utilisation	Comment utiliser le dispositif de régulation à distance
Maintenance et entretien	Comment entretenir et réparer le dispositif de régulation à distance
Dépannage	Que faire en cas de problèmes
Pour l'installateur	
A propos du carton	Comment débiller le dispositif de régulation à distance et retirer les accessoires
Préparation	Que faut-il faire et savoir avant d'aller sur le site
Travaux	Que faut-il faire et savoir avant d'installer le dispositif de régulation à distance
Démarrage du système	Comment démarrer le dispositif de régulation à distance
Dispositif de régulation à distance: Aperçu	Installation du dispositif de régulation à distance
Configuration	Que faut-il faire et savoir avant de configurer le système après son installation?
A propos de l'appli	Que faut-il faire et savoir avant de mettre en service le dispositif de régulation à distance après sa configuration
Maintenance	Comment entretenir le dispositif de régulation à distance
Dépannage	Que faire en cas de problèmes
Données techniques	Spécifications du système
Glossaire	Définition des termes

2 Consignes de sécurité générales

Dans ce chapitre

2.1	Pour l'installateur.....	8
2.2	Pour l'utilisateur.....	9

2.1 Pour l'installateur

Les consignes détaillées dans le présent document portent sur des sujets très importants, vous devez les suivre scrupuleusement.



INFORMATION

Cette commande est une option et ne peut être utilisée seule. Reportez-vous également au manuel d'installation et d'utilisation des unités intérieure et extérieure.



AVERTISSEMENT

Une installation ou une fixation incorrecte de l'équipement ou des accessoires peut provoquer des décharges électriques, un court-circuit, des fuites, un incendie ou d'autres dommages à l'équipement. Utiliser **UNIQUEMENT** les accessoires, les équipements en option et les pièces détachées fabriqués ou approuvés par Daikin.



AVERTISSEMENT

Tous les câblages et composants **DOIVENT** être installés par un électricien agréé et **DOIVENT** être conformes à la législation applicable.



REMARQUE

La télécommande **DOIT** être montée à l'intérieur.



REMARQUE

Lorsque la commande est utilisée comme thermostat d'ambiance, sélectionnez un lieu d'installation où la température moyenne de la pièce peut être détectée.

N'installez **PAS** la commande aux endroits suivants:

- Dans les endroits qui sont exposés à la lumière directe du soleil.
- Dans les endroits qui sont à proximité d'une source de chaleur.
- Dans les endroits affectés par l'air extérieur ou le courant d'air dû par exemple à l'ouverture/fermeture des portes.
- Dans les endroits où l'écran peut facilement se salir.
- Dans les endroits où il n'y a pas d'accès facile aux commandes.
- Dans les endroits avec des températures $<-10^{\circ}\text{C}$ et $>50^{\circ}\text{C}$.
- Dans les endroits où l'humidité relative est $>95\%$.
- Dans des lieux où une machine émet des ondes électromagnétiques. Les ondes électromagnétiques peuvent perturber le système de commande et causer l'anomalie de fonctionnement de l'équipement.
- Dans les endroits où il peut être exposé à l'eau ou dans des endroits généralement humides.

Si vous avez des DOUTES concernant l'installation ou le fonctionnement de l'unité, contactez votre revendeur.

Une fois l'installation terminée:

- Procédez à un essai de fonctionnement afin de vous assurer de l'absence de pannes.
- Expliquez à l'utilisateur comment utiliser la commande.
- Demandez à l'utilisateur de conserver le manuel pour référence ultérieure.

**INFORMATION**

Consultez votre revendeur en ce qui concerne le déplacement ou la réinstallation de la commande.

2.2 Pour l'utilisateur

**AVERTISSEMENT**

Pour nettoyer le contrôleur, n'utilisez PAS de solvants organiques tels que du diluant pour peinture.

**AVERTISSEMENT**

N'utilisez PAS des matières inflammables (par ex., spray pour cheveux ou insecticide) près de la commande.

**AVERTISSEMENT**

Pour prévenir les chocs électriques ou le feu:

- N'utilisez PAS la commande avec des mains mouillées.
- NE démontez PAS la commande et ne touchez pas les pièces intérieures. Contactez votre revendeur.
- Ne modifiez PAS ou ne réparez pas la télécommande. Contactez votre revendeur.
- Ne transférez PAS ou ne réinstallez PAS la télécommande vous-même. Contactez votre revendeur.

**AVERTISSEMENT**

Ne jouez PAS avec l'unité ou avec sa télécommande. L'utilisation accidentelle par un enfant peut entraîner une diminution des fonctions corporelles et des problèmes de santé.

3 Instructions de sécurité spécifiques de l'installateur

Respectez toujours les consignes de sécurité et les règlements suivants.



MISE EN GARDE

Ne touchez JAMAIS aux pièces internes du dispositif de régulation.



MISE EN GARDE

Lors de la fermeture de la commande, veillez à ne pas pincer le câblage.



MISE EN GARDE

Avant de mettre le système en marche, assurez-vous que:

- Le câblage des unités intérieure et extérieure est terminé.
- Les couvercles des boîtiers de commande des unités intérieure et extérieure sont fermés.



MISE EN GARDE

Lorsque vous connectez le contrôleur à l'unité intérieure, assurez-vous que le coffret électrique de l'unité intérieure et le câblage de transmission ne sont pas connectés.



AVERTISSEMENT

Tous les câblages et composants DOIVENT être installés par un électricien agréé et DOIVENT être conformes à la législation applicable.



AVERTISSEMENT

Avant d'effectuer des travaux d'entretien ou de réparation, arrêtez le fonctionnement du système avec la commande et coupez le disjoncteur de l'alimentation électrique. **Conséquence possible:** chocs électriques ou blessures.



AVERTISSEMENT

Ne lavez PAS le contrôleur à distance. **Conséquence possible:** fuite électrique, choc électrique ou incendie.

Pour l'utilisateur

4 Dispositif de régulation à distance: Aperçu

Dans ce chapitre

4.1	A propos du contrôleur	12
4.2	Touches	13
4.3	Icônes d'état	13
4.4	Indicateur de statut	15

4.1 A propos du contrôleur

En fonction de la configuration, le contrôleur peut fonctionner dans l'un des trois modes. Chaque mode offre une fonctionnalité de contrôleur différente.

Mode	Fonctionnalité
Normal	<p>Le contrôleur est pleinement fonctionnel.</p> <p>Toutes les fonctionnalités décrites sous "5 Utilisation" [▶ 16] sont disponibles.</p> <p>Le contrôleur peut être un contrôleur maître ou un contrôleur esclave.</p>
Alarme uniquement	<p>Le contrôleur n'agit que comme alarme de détection de fuite (pour une seule unité intérieure).</p> <p>Aucune des fonctionnalités décrites sous "5 Utilisation" [▶ 16] n'est disponible.</p> <p>Pour plus d'informations sur l'alarme de détection de fuite, voir "7.2 Détection de fuite de réfrigérant" [▶ 33].</p> <p>Le contrôleur peut être un contrôleur maître ou un contrôleur esclave.</p>
Superviseur	<p>Le contrôleur n'agit que comme alarme de détection de fuite (pour l'ensemble du système, c'est-à-dire plusieurs unités intérieures et leurs contrôleurs respectifs). Ce mode est destiné à un contrôleur qui doit être utilisé dans un lieu de surveillance, par exemple la réception d'un hôtel.</p> <p>Aucune des fonctionnalités décrites sous "5 Utilisation" [▶ 16] n'est disponible.</p> <p>Pour plus d'informations sur l'alarme de détection de fuite, voir "7.2 Détection de fuite de réfrigérant" [▶ 33].</p> <p>Le contrôleur ne peut être qu'un contrôleur esclave.</p>

Pour plus d'informations sur la manière de configurer le contrôleur pour qu'il puisse fonctionner dans un mode spécifique, voir "[12.1.1 Configuration du contrôleur](#)" [▶ 46]. Lorsque vous utilisez le mode 'Superviseur', il est important de définir l'adresse de la pièce surveillée afin de savoir pour quelle unité intérieure l'alarme de fuite de réfrigérant se déclenche. Voir "[Adresse de la salle surveillée](#)" [▶ 120] pour de plus amples informations.



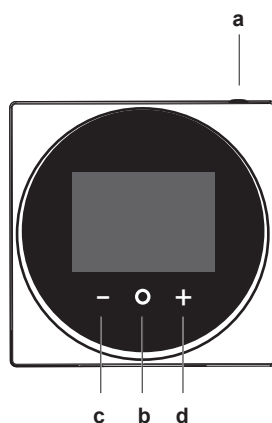













4.2 Touches







- a** MARCHE/ARRÊT
 - Lorsqu'il est éteint, appuyez pour mettre le système sous tension.
 - Lorsqu'il est allumé, appuyez pour éteindre le système.
- b** ENTRER/ACTIVER /REGLER
 - Depuis l'écran d'accueil, accédez au menu principal.
 - A partir du menu principal, entrez dans l'un des sous-menus.
 - A partir de l'un des sous-menus respectifs, activez un mode de fonctionnement/ventilation.
 - Dans un des sous-menus, confirmez un réglage.
- c** CYCLE/AJUSTER
 - Cycle gauche.
 - Pour ajuster un réglage (par défaut: diminuer).
- d** CYCLE/AJUSTER
 - Cycle droit.
 - Pour ajuster un réglage (par défaut: augmenter).

4.3 Icônes d'état

Icône	Description
	Système en marche. Indique que le système fonctionne.
	Arrêt du système. Indique que le système NE fonctionne PAS.

Icône	Description
	Bluetooth. ⁽¹⁾ Indique que le contrôleur est en communication avec un appareil mobile, pour une utilisation avec l'appli Madoka Assistant.
	Verrouillage. Indique qu'une fonction ou un mode de fonctionnement est verrouillé et ne peut donc pas être utilisé ou sélectionné.
	Commande centralisée. Indique que le système est commandé par une commande centralisée (accessoire en option) et que la commande du système par le contrôleur est limitée.
	Changement sous commande centralisée. Indique que le changement refroidissement/chauffage est commandé de manière centralisée par une autre unité intérieure ou par un sélecteur de refroidissement/chauffage en option relié à l'unité extérieure.
	Dégivrage/démarrage chaud. Indique que le mode de dégivrage/de démarrage chaud est activé.
	Programmeur. Indique que le système fonctionne selon un programme ou que la minuterie d'arrêt est activée.
	Heure non définie. Indique que l'heure du contrôleur n'est pas réglée.
	Fonctionnement du filtre autonettoyant. Indique que le fonctionnement du filtre autonettoyant est actif.
	Démarrage rapide. indique que le mode Démarrage rapide est actif (Sky Air uniquement).
	Test de fonctionnement. indique que le mode Test de fonctionnement est actif (Sky Air uniquement).
	Inspection. Indique que l'unité intérieure ou extérieure est inspectée.
	Inspection périodique. Indique que l'unité intérieure ou extérieure est inspectée.
	Secours. Indique que dans le système, une unité intérieure est définie comme unité intérieure de secours.
	Direction du flux d'air individuel. Indique que le réglage du flux d'air individuel est activé.
	Information. Indique que le système a un message à transmettre. Pour voir le message, allez à l'écran d'information.
	Avertissement. Indique qu'une erreur s'est produite ou qu'un composant de l'unité intérieure doit être entretenu.
	Limite de la consommation électrique. Indique que la consommation électrique du système est limitée et qu'il fonctionne avec une capacité limitée.

⁽¹⁾ Le terme Bluetooth® et les logos sont des marques de commerce déposées détenues par Bluetooth SIG, Inc. et l'utilisation de ces marques par Daikin Europe N.V. se fait sous licence. Les autres marques de commerce et noms commerciaux appartiennent à leurs propriétaires respectifs.

Icône	Description
	Fin de limite de la consommation électrique. Indique que la consommation électrique du système n'est plus limitée et qu'il ne fonctionne plus avec une capacité limitée.
	Rotation. Indique que le mode Rotation est actif.
	Recul. Indique que l'unité intérieure fonctionne dans des conditions de recul.
	Ventilation. Indique qu'une unité de ventilation à récupération de chaleur est connectée.



INFORMATION

- Pour plus d'informations sur les icônes de mode de fonctionnement et de mode de ventilation, voir "[5.2 Mode de fonctionnement](#)" [▶ 18] et "[5.6.1 Mode de ventilation](#)" [▶ 30] respectivement.
- La plupart des icônes sont liées à des choses définies dans l'appli Madoka Assistant. Pour plus d'informations, reportez-vous à l'appli.

4.4 Indicateur de statut

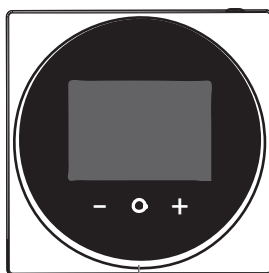

a

a Indicateur de statut

5 Utilisation

Dans ce chapitre



5.1	Utilisation de base	16
5.1.1	Écran d'accueil.....	16
5.1.2	Menu principal	17
5.2	Mode de fonctionnement	18
5.2.1	À propos des modes de fonctionnement	19
5.2.2	Pour régler le mode de fonctionnement.....	23
5.3	Point de consigne	23
5.3.1	A propos du point de consigne	24
5.3.2	Réglage du point de consigne.....	26
5.4	Date et heure.....	26
5.4.1	A propos de la date et de l'heure	27
5.4.2	Pour définir la date et l'heure.....	27
5.5	Flux d'air.....	27
5.5.1	Direction du flux d'air.....	27
5.5.2	Vitesse du ventilateur	29
5.6	Ventilation.....	30
5.6.1	Mode de ventilation.....	30
5.6.2	Taux de ventilation.....	31
5.7	Utilisation avancée	31

5.1 Utilisation de base



5.1.1 Écran d'accueil

Mode Écran d'accueil

Selon la configuration, le contrôleur possède un écran d'accueil standard ou détaillé. Alors que l'écran d'accueil standard ne vous donne que des informations limitées, l'écran d'accueil détaillé vous donne toutes sortes d'informations via des icônes de statut. Après une période d'inactivité, le contrôleur revient toujours à l'écran d'accueil.

Standard	Détaillé
	

Lorsque le Mode Écran d'accueil est Détaillé, il est possible de visualiser soit la température intérieure, soit la valeur de la concentration en CO₂ mesurée par une unité équipée d'un capteur de CO₂. Pour plus d'informations, reportez-vous à "Ecran" [▶ 107].

Température intérieure	Valeur de la concentration en CO ₂
	

Fonctionnement de l'écran d'accueil

Dans certaines conditions, le contrôleur vous permet d'effectuer des actions à partir de l'écran d'accueil.

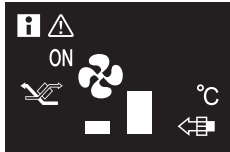
Condition	Action
Le système fonctionne en mode Refroidissement, Chauffage ou Fonctionnement automatique.	Modifier le point de consigne 
Le système est composé UNIQUEMENT d'unités de ventilation à récupération de chaleur.	Modifier le taux de ventilation 





**INFORMATION**







- En fonction de la configuration, l'écran d'accueil affiche la consigne sous forme de valeur numérique ou de symbole. Pour plus d'informations, reportez-vous à "[5.3.1 A propos du point de consigne](#)" [▶ 24].
- Si l'écran d'accueil affiche le point de consigne sous forme de symbole, il n'affichera que les icônes de statut du mode standard de l'écran d'accueil, même lorsque le contrôleur est en mode détaillé.

**INFORMATION**

La commande est équipée d'une fonction d'économie d'énergie qui vide l'écran après une période d'inactivité. Pour que l'écran s'allume à nouveau, appuyez sur un bouton.

5.1.2 Menu principal

Depuis l'écran d'accueil, appuyez sur  pour accéder au menu principal. Utilisez  et  pour faire défiler les menus. Appuyez de nouveau sur  pour accéder à l'un des menus.

Menu	Description
	Mode de fonctionnement. Réglez le mode de fonctionnement.
	Date et heure. Effectuez les réglages de la date et de l'heure.
	Direction du flux d'air. Réglez la direction du flux d'air de l'unité intérieure.
	Vitesse du ventilateur. Réglez la vitesse du ventilateur de l'unité intérieure.
	Mode de ventilation. Réglez le mode de fonctionnement de la ventilation.
	Taux de ventilation. Réglez la vitesse de ventilation pour le fonctionnement en ventilation.

Menu	Description
	Bluetooth. Activez le Bluetooth pour contrôler le système avec l'appli Madoka Assistant et/ou effectuer une mise à jour du logiciel du contrôleur distant.



INFORMATION

- En fonction du type d'unité intérieure que vous utilisez, des menus plus ou moins nombreux peuvent être disponibles.
- Dans le menu principal, l'icône de chaque menu reflète le réglage ou le mode actif actuel. Lors de l'utilisation de la commande, le menu dans lequel vous naviguez peut être différent de celui représenté dans ce manuel.
- La commande ne permet que le fonctionnement de base de l'installation. Pour un fonctionnement avancé (recul, programmeur...), voir l'appli Madoka Assistant.









INFORMATION



Il est possible que les menus soient verrouillés. Lorsque c'est le cas, ils apparaissent barrés dans le menu principal et sont accompagnés d'une icône de verrouillage. Le verrouillage des fonctions s'effectue via l'appli Madoka Assistant. Pour plus d'informations, voir l'appli Madoka Assistant et "[Verrouillage de fonction](#)" [▶ 117].



5.2 Mode de fonctionnement

L'unité intérieure peut fonctionner dans différents modes de fonctionnement.

Icône	Mode de fonctionnement
	Refroidissement. Dans ce mode, le refroidissement sera activé selon les besoins par le point de consigne ou par le mode de retour au point de consigne.
	Chauffage. Lorsque ce mode est activé, le chauffage est activé dans la mesure requise par le point de consigne ou le mode de retour au point de consigne.
	Uniquement ventilateur. Lorsque ce mode est activé, l'air circule sans refroidissement ni chauffage.
	Sec. Lorsque ce mode est activé, l'humidité de l'air est réduite avec une baisse de température minimale. La température et la vitesse du ventilateur sont contrôlées automatiquement et ne peuvent être contrôlée par le contrôleur. L'opération de déshumidification ne fonctionnera pas si la température ambiante est trop basse.
	Ventilation. Dans ce mode, l'espace est ventilé, mais pas refroidi ni chauffé.
	Purification de l'air. Dans ce mode, l'unité de purification d'air optionnelle fonctionne.

Icône	Mode de fonctionnement
	Ventilation + purification de l'air. Combinaison des modes ventilation et purification de l'air.
 	Auto. En mode Auto, l'unité intérieure bascule automatiquement entre le mode chauffage et le mode refroidissement, tel que le point de consigne le définit.

**INFORMATION**

Selon l'unité intérieure, des modes de fonctionnement différents sont disponibles.

5.2.1 À propos des modes de fonctionnement

**INFORMATION**

Si l'unité intérieure est un modèle à refroidissement uniquement, elle ne peut être réglée pour fonctionner qu'en mode Refroidissement, Ventilateur seul ou Fonctionnement à sec.

**INFORMATION**

Lorsque les modes de fonctionnement ne sont pas disponibles dans le menu des modes de fonctionnement, il est en outre possible qu'ils soient verrouillés. Le verrouillage des modes de fonctionnement s'effectue via l'appli Madoka Assistant. Pour plus d'informations, voir l'appli Madoka Assistant et "[Verrouillage de fonction](#)" [▶ 117].

**INFORMATION**

Si le changement de mode de fonctionnement d'une unité intérieure est sous commande centralisée (l'icône de statut 'changement sous commande centralisée' clignote sur l'écran d'accueil), il n'est PAS possible de changer le mode de fonctionnement de cette unité intérieure. Pour plus d'informations, reportez-vous à "[Statut de maître Refroidissement/Chauffage](#)" [▶ 87].

Refroidissement

Si la température extérieure est élevée, il peut s'écouler un certain temps avant que la température intérieure de la pièce n'atteigne la température de consigne.

Lorsque la température intérieure est basse et que l'unité intérieure est réglée pour fonctionner en mode Refroidissement, l'unité intérieure peut d'abord passer en mode Dégivrage (c'est-à-dire en mode chauffage) afin d'éviter une diminution de la capacité de refroidissement du système en raison du gel sur l'échangeur de chaleur. Pour plus d'informations, reportez-vous à "[Chauffage](#)" [▶ 19].



L'unité intérieure peut tourner en mode Refroidissement parce qu'elle fonctionne dans des conditions de réduction. Pour plus d'informations, reportez-vous à "[Réduction](#)" [▶ 113].

Chauffage

Lorsque le système fonctionne en mode Chauffage, il faut plus de temps pour atteindre la température de consigne que lorsqu'il fonctionne en mode Refroidissement. Pour compenser cela, il est recommandé de laisser le système démarrer le fonctionnement à l'avance en utilisant la fonction de minuterie.

L'unité intérieure peut tourner en mode Chauffage parce qu'elle fonctionne dans des conditions de réduction. Pour plus d'informations, reportez-vous à "Réduction" [▶ 113].

Pour éviter les courants d'air froid et une réduction de la capacité de chauffage du système, celui-ci peut fonctionner dans les modes de fonctionnement spéciaux suivants:

Fonctionnement	Description
Dégivrage	<p>Pour éviter la perte de puissance de chauffage due à l'accumulation de givre dans l'unité extérieure, le système passe automatiquement en mode dégivrage.</p> <p>Pendant le dégivrage, le ventilateur de l'unité intérieure s'arrêtera de fonctionner et l'icône suivante apparaîtra sur l'écran d'accueil:</p>  <p>Le système reprendra son fonctionnement normal après environ 6 à 8 minutes.</p>
Démarrage à chaud (VRV uniquement)	<p>Pendant le démarrage à chaud, le ventilateur de l'unité intérieure s'arrêtera de fonctionner et l'icône suivante apparaîtra sur l'écran d'accueil:</p> 



INFORMATION

Lorsque le système est arrêté alors que l'unité intérieure fonctionne en mode Chauffage, le ventilateur continue à tourner pendant environ 1 minute pour évacuer la chaleur qui subsiste dans l'unité intérieure.



INFORMATION

- Plus la température de l'air extérieur est basse, plus la capacité de chauffage est faible. Si la capacité de chauffage du système est insuffisante, il est recommandé d'inclure un autre appareil de chauffage dans l'installation (si vous utilisez un appareil à combustion, ventilez la pièce régulièrement. N'utilisez pas l'appareil de chauffage dans des endroits où il est exposé au flux d'air de l'unité intérieure).
- L'unité intérieure est du type à circulation d'air chaud. Par conséquent, après le démarrage du fonctionnement, il faut un certain temps à l'unité intérieure pour réchauffer la pièce.
- Le ventilateur de l'unité intérieure fonctionnera automatiquement jusqu'à ce que la température intérieure du système atteigne un certain niveau.
- Lorsque l'air chaud reste sous le plafond et que vos pieds sont froids, il est recommandé d'inclure un circulateur dans la configuration.

A sec

**REMARQUE**

Pour éviter une fuite d'eau ou une défaillance du système, N'éteignez PAS le système immédiatement après le fonctionnement de l'unité intérieure. Avant d'éteindre le système, attendez que la pompe de vidange finisse d'évacuer toute l'eau restant dans l'unité intérieure (environ 1 minute).

**INFORMATION**











Pour assurer un démarrage en douceur, n'éteignez pas le système pendant qu'il fonctionne.

Auto

**INFORMATION**

Dans le cas d'une logique de point de consigne de l'unité intérieure, le système ne peut pas fonctionner en mode de fonctionnement Auto. Par conséquent, pour permettre le mode de fonctionnement Auto, il faut opter pour la logique de point de consigne du contrôleur distant. Pour plus d'informations, voir l'appli Madoka Assistant et "[Logique de point de consigne](#)" [▶ 112].

La logique du mode de fonctionnement Auto dépend de la logique du point de consigne (réglage de l'appli Madoka Assistant).

Point de consigne unique	Double point de consigne
 C2 -----  + C1 ----- } 0,5°C ~ 2°C } 0,5°C ~ 2°C  SP -----  + C1 ----- } 0,5°C ~ 2°C } 0,5°C ~ 2°C  C2 -----	 C2 -----  + C1 -----  SP ----- } 0,5°C ~ 2°C } 0,5°C ~ 2°C } DIFF  SP -----  + C1 ----- } 0,5°C ~ 2°C } 0,5°C ~ 2°C  C2 -----



Point de consigne de refroidissement



Point de consigne de chauffage

DIFF

Différentiel de point de consigne minimal entre le point de consigne de chauffage et de refroidissement



+C1 Point de consigne de changement (avec minuterie de garde)

C2

Point de consigne pour le passage forcé

0,5°C~2°C

Intervalles de température réglables sur le terrain entre les points de consigne

**INFORMATION**

La valeur par défaut de la plage de température réglable (0,5°C~2°C) est de 0,5°C.

Un passage d'un mode de fonctionnement à l'autre se produit dans les cas suivants:

Cas 1 : commutation primaire (🔄+C1)

Un changement se produit à partir du moment où la température de la pièce passe au-dessus/en dessous du point de consigne de changement de refroidissement/ chauffage (C1), et que la minuterie de garde est épuisée.

Exemple:

Point de consigne unique	Double point de consigne
<p>Le système chauffe la pièce. Lorsque la température de la pièce passe au-dessus de C1 (23°C), on passe du chauffage au refroidissement, à condition que la minuterie de garde ait expiré. Si la minuterie de garde n'a pas expiré, le passage ne se fait qu'à partir du moment où la minuterie a expiré. A la suite de ce changement, la minuterie de garde se remet en marche afin de permettre ou d'empêcher le prochain changement.</p>	<p>Le système chauffe la pièce. Lorsque la température de la pièce passe au-dessus de C1 (25°C), on passe du chauffage au refroidissement, à condition que la minuterie de garde ait expiré. Si la minuterie de garde n'a pas expiré, le passage ne se fait qu'à partir du moment où la minuterie a expiré. A la suite de ce changement, la minuterie de garde se remet en marche afin de permettre ou d'empêcher le prochain changement.</p>
<p>Le système refroidit la pièce. Lorsque la température de la pièce descend en dessous de C1 (21°C) après un certain temps, on passe du refroidissement au chauffage, à condition que la minuterie de garde ait expiré. Si la minuterie de garde n'a pas expiré, le passage ne se fait qu'à partir du moment où la minuterie a expiré. A la suite de ce changement, la minuterie de garde se remet en marche pour permettre ou empêcher le prochain changement.</p>	<p>Le système refroidit la pièce. Lorsque la température de la pièce descend en dessous de C1 (21°C) après un certain temps, on passe du refroidissement au chauffage, à condition que la minuterie de garde ait expiré. Si la minuterie de garde n'a pas expiré, le passage ne se fait qu'à partir du moment où la minuterie a expiré. A la suite de ce changement, la minuterie de garde se remet en marche pour permettre ou empêcher le prochain changement.</p>

Cas 2: changement forcé (C2)

Un changement est forcé à partir du moment où la température de la pièce passe au-dessus/en dessous du point de consigne de changement de refroidissement/ chauffage (C2), et que la minuterie de garde tourne toujours.

Exemple:

Point de consigne unique	Double point de consigne
<p>Le système chauffe la pièce. Lorsque la température ambiante dépasse C2 (24°C) pendant que la minuterie de garde fonctionne encore, un changement forcé se produit du chauffage au refroidissement.</p> <p>Le système refroidit la pièce. Lorsque la température ambiante descend sous C2 (20°C) pendant que la minuterie de garde fonctionne encore, un changement forcé se produit du refroidissement au chauffage.</p>	<p>Le système chauffe la pièce. Lorsque la température ambiante dépasse C2 (26°C) pendant que la minuterie de garde fonctionne encore, un changement forcé se produit du chauffage au refroidissement.</p> <p>Le système refroidit la pièce. Lorsque la température ambiante descend sous C2 (20°C) pendant que la minuterie de garde fonctionne encore, un changement forcé se produit du refroidissement au chauffage.</p>



INFORMATION

Pour éviter que des changements de mode de fonctionnement ne soient trop fréquents, les changements ne se produisent généralement qu'après que la minuterie de garde s'est arrêtée (c.-à-d. le cas 1). Toutefois, pour éviter que la pièce ne devienne trop chaude ou trop froide, un changement est forcé lorsque la température de la pièce atteint C2 pendant que la minuterie de garde fonctionne encore (c.-à-d. le cas 2).

5.2.2 Pour régler le mode de fonctionnement

- 1 Naviguez jusqu'au menu du mode de fonctionnement.



- 2 Utilisez **-** et **+** pour sélectionner un mode de fonctionnement.

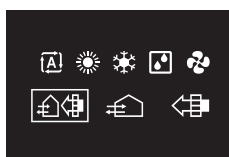

- 3 Appuyez sur **OK** pour activer.

Résultat: L'unité intérieure change de mode de fonctionnement et le contrôleur revient à l'écran d'accueil.

5.3 Point de consigne

Le point de consigne est la température cible pour les modes de fonctionnement Refroidissement, Chauffage et Auto.

5.3.1 A propos du point de consigne

En fonction de la configuration, l'écran d'accueil affiche la consigne de température sous forme de valeur numérique ou de symbole.

**INFORMATION**

Pour savoir comment régler le point de consigne de l'écran d'accueil, consultez l'appli Madoka Assistant. Voir aussi "Ecran" [▶ 107].

Point de consigne de l'écran d'accueil: Numérique

Dans le cas où l'écran d'accueil affiche un point de consigne de température sous forme de valeur numérique, vous contrôlez la température ambiante en augmentant ou en diminuant la consigne par incréments de 1°C.



Le point de consigne par défaut est compris entre 16°C et 32°C. Si des limites sont définies dans cette plage avec la fonction de plage de point de consigne (fonction de l'appli Madoka Assistant; voir "Plage du point de consigne" [▶ 115]), il est uniquement possible d'augmenter ou de diminuer le point de consigne jusqu'aux limites de plage de point de consigne maximum/minimum fixées.

Point de consigne de l'écran d'accueil: Symbolique

Dans le cas où l'écran d'accueil affiche le point de consigne de température sous forme de symbole, vous contrôlez la température ambiante en augmentant ou en diminuant la consigne par rapport à la 'consigne de référence' (indiquée visuellement par le repère au milieu du thermomètre).

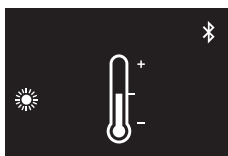

Il est possible d'augmenter le point de consigne jusqu'à trois fois 1°C au-dessus et jusqu'à trois fois 1°C en dessous de la consigne de référence.

Exemple: si la consigne de référence est de 25°C, il est possible d'augmenter le point de consigne à 28°C et de l'abaisser à 22°C.

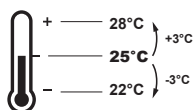
**INFORMATION**

Pour savoir comment régler le point de consigne référence, voir l'appli Madoka Assistant. Voir aussi "Ecran" [▶ 107].

Des exceptions à cette logique sont possibles en cas de:

- Limites de plage de point de consigne
- Contrôle central / contrôle par un calendrier

Plage de point de consigne

Si des limites sont définies dans la plage de point de consigne (16°C~32°C) avec la fonction de plage de point de consigne (fonction de l'appli Madoka Assistant; voir "Plage du point de consigne" [▶ 115]), il est uniquement possible d'augmenter ou de diminuer le point de consigne jusqu'aux limites de plage de point de consigne maximum/minimum fixées.

Exemple: si la température de référence est de 25°C, vous pouvez normalement abaisser la consigne de trois points jusqu'à 22°C. Toutefois, si la limite de la plage de consigne est réglée sur 23°C, vous ne pourrez abaisser la consigne que jusque 23°C.

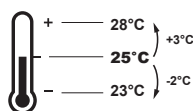

Commande centralisé / Programme

Si le système est sous le contrôle d'un contrôleur centralisé ou d'un programme, alors les limites normales de la plage de points de consigne +3°C/-3°C peuvent être annulées ET modifiées.

SI	ALORS
Le contrôleur centralisé ou le programme impose un point de consigne qui se situe dans la plage normale de +3°C/-3°C.	Rien d'inhabituel ne se produit et le système suit la logique du point de consigne normal et de la plage de points de consigne.

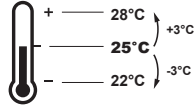
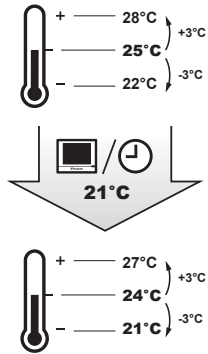
SI	ALORS
<p>Le contrôleur centralisé ou le programme impose un point de consigne qui dépasse la plage normale de points de consigne +3°C/-3°C.</p>	<p>Le point de consigne imposé devient la nouvelle limite supérieure/inférieure de la plage de +3°C/-3°C, et toute la plage se déplace par rapport à cette nouvelle limite.</p> <p>Exemple: le point de consigne de référence est fixé à 25°C, ce qui donne la plage de points de consigne suivante:</p>  <p>Si le contrôleur centralisé ou le programme change le point de consigne à 21°C, ce qui est inférieur à la plage, alors "21°C" devient la nouvelle limite inférieure, et la plage se déplace par rapport à cette nouvelle limite.</p> 

5.3.2 Réglage du point de consigne

Exigence préalable: Le mode de fonctionnement actif est soit 'Refroidissement', 'Chauffage' ou 'Auto'.

- 1 Dans l'écran d'accueil, utilisez **-** et **+** pour ajuster le point de consigne.





Résultat: L'unité intérieure modifie son point de consigne de température.

5.4 Date et heure

Réglez l'heure et la date pour les unités intérieures connectées au contrôleur.

5.4.1 A propos de la date et de l'heure

Selon les réglages de l'heure d'été, le menu date et heure comporte les indicateurs d'heure d'été suivants:

	Heure d'été
	Heure d'hiver

Pour plus d'informations, reportez-vous à "[Réglages de champ de l'unité intérieure](#)" [▶ 74] (réglages du contrôleur à distance) et "[Date et heure](#)" [▶ 108] (réglages de l'appli).

5.4.2 Pour définir la date et l'heure

- 1 Naviguez jusqu'au menu de la date et de l'heure.

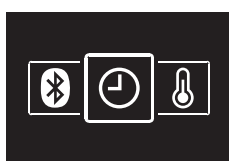

- 2 Appuyez sur **+** pour activer .

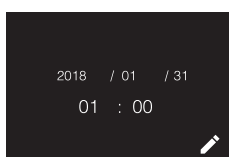

Résultat: Les champs deviennent modifiables.

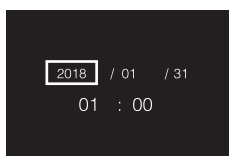

- 3 Réglez la date et l'heure. Réglez avec **-** et **+**. Confirmez avec **OK**. Parcourez le menu jusqu'à ce que tous les champs soient réglés correctement.

Résultat: Vous réglez la date et l'heure.



INFORMATION

Confirmer la valeur d'un champ vous amènera automatiquement au champ suivant. Pour terminer les réglages et quitter le menu, naviguez jusqu'à et confirmez la valeur dans le dernier champ.



5.5 Flux d'air

5.5.1 Direction du flux d'air

La direction du flux d'air est la direction dans laquelle l'unité intérieure souffle son air.

A propos du sens du flux d'air

Les directions du flux d'air suivantes peuvent être réglées:

Direction	Ecran
Position fixée. L'unité intérieure souffle de l'air dans 1 des 5 positions fixées.	
Pivotement. L'unité intérieure alterne entre les 5 positions.	
Auto. L'unité intérieure ajuste la direction du flux d'air en fonction du mouvement détecté par un capteur de mouvement.	



INFORMATION

- Selon le type d'unité intérieure et/ou la disposition et l'organisation du système, le sens du flux d'air Auto peut ne pas être disponible.
- Pour certains types d'unités intérieures, vous ne pouvez pas régler le sens du flux d'air.

Commande automatique du flux d'air

Dans les conditions de fonctionnement suivantes, le sens du flux d'air des unités intérieures est contrôlé automatiquement:

- Lorsque la température ambiante est supérieure à la consigne du contrôleur pour le mode Chauffage (y compris le mode Auto).
- Lorsque les unités intérieures fonctionnent en mode Chauffage et que la fonction Dégivrage est active.
- Lorsque les unités intérieures fonctionnent en mode Continu et que le sens du flux d'air est horizontal.

Réglage du sens du flux d'air

- 1 Naviguez jusqu'au menu du sens du flux d'air.



- 2 Utilisez  et  pour ajuster le flux d'air.



- 3 Appuyez sur  pour confirmer.



Résultat: L'unité intérieure change la direction de son flux d'air et le contrôleur revient à l'écran d'accueil.

5.5.2 Vitesse du ventilateur

La vitesse du ventilateur correspond à la force du flux d'air sortant de l'unité intérieure.

A propos de la vitesse de ventilateur

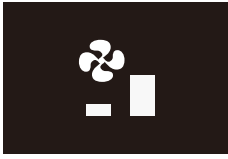
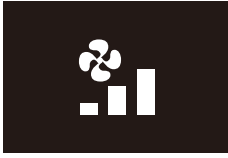
Selon l'unité intérieure, vous pouvez choisir entre:

Vitesse du ventilateur	Ecran
2 vitesses de ventilation	
3 vitesses de ventilation	
5 vitesses de ventilation	

Certaines unités intérieures prennent également en charge la vitesse du ventilateur Automatique. Dans ce cas, l'unité intérieure ajuste automatiquement la vitesse du ventilateur en fonction du point de consigne et de la température intérieure.

Vitesse du ventilateur	Ecran
Automatique	



INFORMATION

- Pour des raisons de protection mécanique, il est possible que l'unité intérieure passe en mode 'Vitesse automatique du ventilateur'.
- Si le ventilateur s'arrête de fonctionner, cela ne signifie pas nécessairement une panne du système. Le ventilateur peut s'arrêter de fonctionner à tout moment.
- Il peut s'écouler un certain temps avant que les modifications apportées aux réglages de la vitesse du ventilateur ne soient réellement effectuées.

Pour régler la vitesse du ventilateur

- 1 Naviguez jusqu'au menu de vitesse du ventilateur.



- 2 Utilisez  et  pour ajuster la vitesse du ventilateur.



- Appuyez sur  pour confirmer.

Résultat: L'unité intérieure change la vitesse du ventilateur et le contrôleur revient à l'écran d'accueil.

5.6 Ventilation





INFORMATION

Les réglages de ventilation peuvent être effectués **UNIQUEMENT** pour les unités de ventilation à récupération de chaleur.

5.6.1 Mode de ventilation

L'unité de ventilation à récupération de chaleur peut fonctionner dans différents modes de fonctionnement.

Icône	Mode de ventilation
	Ventilation à récupération d'énergie. L'air extérieur est amené dans la pièce après le passage dans un échangeur de chaleur.
	Dérivation. L'air extérieur est amené dans la pièce sans le passage dans un échangeur de chaleur.
	Auto. Pour aérer la pièce de la façon la plus efficace possible, l'unité de ventilation à récupération de chaleur passe automatiquement du mode "by-pass" au mode "ventilation à récupération d'énergie" (sur la base de calculs internes).



INFORMATION

En fonction de l'unité de ventilation à récupération de chaleur, des modes de ventilation plus ou moins nombreux sont disponibles.



INFORMATION

Les changements de mode de ventilation sont possibles indépendamment de la climatisation/du chauffage maître. Pour plus d'informations, reportez-vous à "[Statut de maître Refroidissement/Chauffage](#)" [▶ 87](#)].



INFORMATION

Pour assurer un démarrage en douceur, n'éteignez pas le système pendant qu'il fonctionne.

Réglage du mode de fonctionnement

- Naviguez jusqu'au menu du mode de ventilation.



- Utilisez  et  pour sélectionner un mode de ventilation.

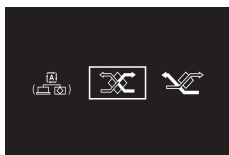

- Appuyez sur  pour activer.

Résultat: L'unité de ventilation à récupération de chaleur change de mode de fonctionnement et la commande revient à l'écran d'accueil.

5.6.2 Taux de ventilation

Le taux de ventilation correspond à la vitesse du ventilateur pendant l'opération de ventilation.

Réglage du taux de ventilation

- Naviguez jusqu'au menu du taux de ventilation.

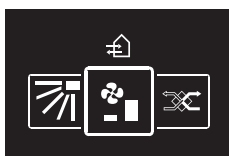

- Utilisez  et  pour ajuster le taux de ventilation.



- Appuyez sur  pour confirmer.

Résultat: L'unité de ventilation à récupération de chaleur change de taux de fonctionnement et la commande revient à l'écran d'accueil.

5.7 Utilisation avancée

La commande ne permet qu'un fonctionnement de base. Pour un fonctionnement avancé, utilisez l'appli Madoka Assistant.





INFORMATION

Pour faire fonctionner le contrôleur avec l'appli, vous devez connecter le contrôleur à un appareil mobile sur lequel l'appli est installée. Pour connaître les instructions, voir "[15.2 Appariement](#)" [p. 94].

6 Maintenance et entretien

6.1 Aperçu: Maintenance et entretien

Lorsqu'un composant d'un système a besoin d'entretien ou de réparation, consultez votre revendeur. Pour indiquer que l'entretien est imminent, le contrôleur affiche  sur l'écran d'accueil et/ou affiche un écran d'avertissement dès que vous appuyez sur  pour accéder au menu principal à partir de l'écran d'accueil.

Les écrans d'avertissement suivants concernent l'entretien de l'unité intérieure:

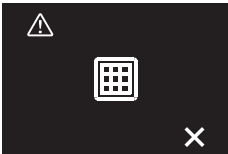
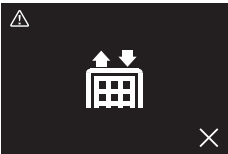
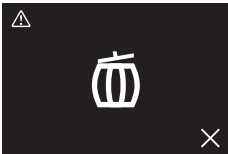

Nettoyez le filtre de l'unité intérieure 	Remplacez le filtre de l'unité intérieure 
Videz la boîte à poussière de l'unité intérieure 	—

7 Dépannage

Dans ce chapitre

7.1	Aperçu: Dépannage	33
7.2	Détection de fuite de réfrigérant	33
7.2.1	A propos de la détection de fuite de réfrigérant.....	33
7.2.2	Pour arrêter l'alarme de détection de fuites.....	34

7.1 Aperçu: Dépannage

Si le système affiche une erreur, consultez votre revendeur. Pour indiquer une erreur système, le contrôleur affiche  sur l'écran d'accueil, et/ou affiche un écran d'erreur dès que vous appuyez sur  pour accéder au menu principal à partir de l'écran d'accueil.

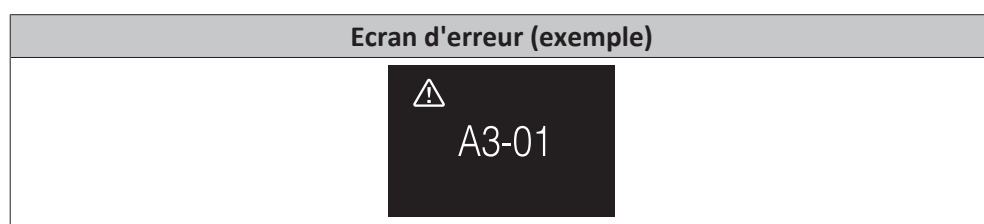

i **INFORMATION**

Si le contrôleur est réglé pour fonctionner en mode "superviseur", il ajoute alors "l'adresse de la pièce supervisée" de l'unité intérieure défectueuse à l'écran d'erreur. En mode "Superviseur", il est obligatoire de définir une "adresse de pièce surveillée" unique pour chaque unité intérieure. L'"adresse de la pièce surveillée" peut être définie dans l'appli Madoka Assistant. Notez qu'en cas de fuites multiples, seule l'adresse du premier appareil défectueux à l'origine de l'erreur est affichée.

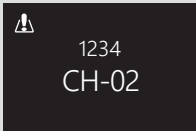

Pour plus d'informations sur les modes dans lesquels le contrôleur peut être configuré pour fonctionner, voir "[4.1 A propos du contrôleur](#)" [▶ 12].

7.2 Détection de fuite de réfrigérant

Lorsque le système détecte une fuite de réfrigérant, une alarme se déclenche. Arrêtez l'alarme et consultez votre distributeur.

i **INFORMATION**

Pour plus d'informations sur ce qu'il faut faire dans l'appli en cas de fuite de réfrigérant, voir "[15 A propos de l'appli](#)" [▶ 94].

7.2.1 A propos de la détection de fuite de réfrigérant

Les informations que le contrôleur affiche en cas de fuite de réfrigérant dépendent du mode dans lequel le contrôleur est réglé pour fonctionner.

Mode normal et mode alarme uniquement

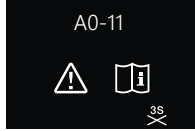
Contrôleur maître	Contrôleur esclave
<p>Le contrôleur affiche le numéro de l'unité intérieure qui fuit</p> 	<p>Le contrôleur n'affiche pas le numéro de l'unité intérieure qui fuit</p> 

Mode superviseur

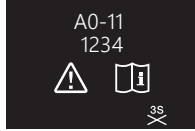
Contrôleur maître	Contrôleur esclave
<p>—</p>	<p>Le contrôleur affiche l'adresse de la pièce surveillée de l'unité intérieure qui fuit</p> 

**INFORMATION**

Pour plus d'informations concernant les modes, reportez-vous à "[4.1 A propos du contrôleur](#)" [▶ 12].

7.2.2 Pour arrêter l'alarme de détection de fuites

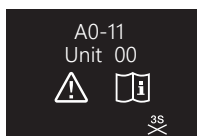

- 1 Appuyez sur **+** pendant 3 secondes pour arrêter l'alarme.

Résultat: L'alarme s'arrête.

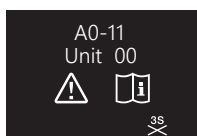

- 2 Contacter un revendeur.

**INFORMATION**

Si le contrôleur est réglé pour fonctionner en mode 'superviseur', il indique l'adresse de la pièce supervisée de l'unité intérieure pour laquelle l'alarme de détection de fuite se déclenche. Cependant, il n'est pas possible d'arrêter l'alarme du contrôleur de l'unité intérieure (réglé pour fonctionner en mode "Normal" ou "Alarme seulement") à partir du contrôleur en mode 'Superviseur'. L'alarme du contrôleur connecté à l'unité intérieure avec la fuite doit être arrêtée individuellement.

Pour l'installateur

8 A propos du carton

Gardez ce qui suit à l'esprit:

- A la livraison, l'unité DOIT être vérifiée pour s'assurer qu'elle n'est pas endommagée et qu'elle est complète. Tout dommage ou pièce manquante DOIT être signalé immédiatement au responsable des réclamations du transporteur.
- Placez l'unité emballée le plus près possible de sa position d'installation finale afin qu'elle ne soit pas endommagée pendant le transport.
- Préparez à l'avance le parcours par lequel vous amènerez l'unité à sa position d'installation finale.

8.1 Pour déballer le contrôleur

- 1 Ouvrez la boîte.
- 2 Retirez les accessoires.

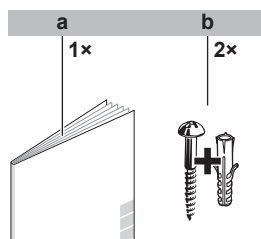

- a** Manuel d'installation et de fonctionnement
b Vis à bois + chevilles murales (Ø4,0x30)

9 Préparation

9.1 Exigences de câblage

Tous les câbles doivent respecter les exigences suivantes:

Spécifications de câblage	Valeur
Type	Cordon gainé en vinyle ou câble (2 fils)
de connexion	0,75~1,25 mm ²
Longueur maximum	500 m

9.1.1 Préparation du câblage pour l'installation

- 1 Dénudez la gaine de la partie du câble qui doit passer à travers l'intérieur du boîtier arrière (L), selon la figure et le tableau.
- 2 Respectez une distance de 10 mm entre les 2 fils.

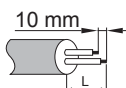

Sortie du câblage	L
Haut	±150 mm
Gauche	±120 mm
Bas	±100 mm
Arrière	Pas d'exigences

10 Installation



REMARQUE

Pendant l'installation du contrôleur, veillez à ce que l'environnement d'installation soit exempt de poussière afin d'éviter que des particules ne pénètrent côté carte PCB du contrôleur.

Dans ce chapitre

10.1	Vue d'ensemble: installation	38
10.2	Montage de la commande	38
10.2.1	A propos du montage du contrôleur	38
10.2.2	Montage de la commande	39
10.3	Raccordement du câblage électrique	40
10.3.1	Précautions à prendre lors du raccordement du câblage électrique	40
10.3.2	Raccordement du câblage électrique	40
10.4	Fermeture de la commande	41
10.4.1	Précautions lors de la fermeture du contrôleur	41
10.4.2	Fermeture de la commande	42
10.5	Ouverture du contrôleur	42
10.5.1	Précautions lors de l'ouverture du contrôleur	42
10.5.2	Ouverture du contrôleur	42

10.1 Vue d'ensemble: installation

L'installation du contrôleur comprend généralement des étapes suivantes:

- 1 Déterminez comment vous voulez acheminer le câblage électrique et enlevez une pièce du boîtier arrière en conséquence.
- 2 Montez le boîtier arrière au mur.
- 3 Raccordement du câblage électrique.
- 4 Fermeture du contrôleur.

10.2 Montage de la commande

10.2.1 A propos du montage du contrôleur

Avant de pouvoir monter la commande, vous devez déterminer l'acheminement du câblage et, par conséquent, retirer un morceau du boîtier arrière de la commande.

Le câblage peut être acheminé par le haut, l'arrière, la gauche ou le bas. Retirez une pièce du boîtier arrière selon l'illustration:

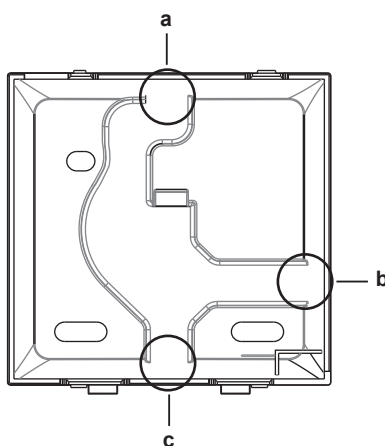

- a** Câblage par le haut
- b** Câblage par la gauche
- c** Câblage par le bas

Au cas où vous acheminez le câblage depuis l'arrière, vous n'avez pas besoin de retirer quoi que ce soit.



INFORMATION

Lors de l'acheminement du câblage par le haut ou par l'arrière, insérez le câblage dans le trou à chasser avant de monter le boîtier arrière sur le mur.

10.2.2 Montage de la commande

- 1** Retirez les vis et les bouchons du sac d'accessoires.
- 2** Montez le boîtier arrière sur une surface plane.

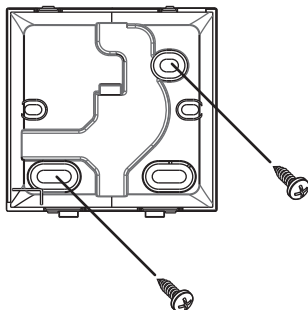

INFORMATION

Si nécessaire (par ex. lors du montage sur une boîte d'installation électrique affleurante), montez le boîtier arrière à l'aide des trous à défoncer.

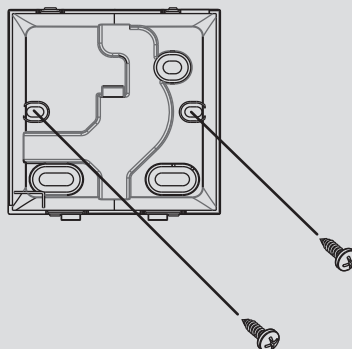

**REMARQUE**

Lors du montage du boîtier arrière sur une armoire électrique affleurante à un mur, assurez-vous que ce mur est complètement plat.

**REMARQUE**

Veillez à ne pas déformer le boîtier arrière en serrant trop fort les vis de fixation.

10.3 Raccordement du câblage électrique

10.3.1 Précautions à prendre lors du raccordement du câblage électrique

**INFORMATION**

Prenez également connaissance des consignes et exigences des chapitres suivants:

- Consignes de sécurité générales
- Préparation

**AVERTISSEMENT**

Tous les câblages et composants DOIVENT être installés par un électricien agréé et DOIVENT être conformes à la législation applicable.

**MISE EN GARDE**

Lorsque vous connectez le contrôleur à l'unité intérieure, assurez-vous que le coffret électrique de l'unité intérieure et le câblage de transmission ne sont pas connectés.

**REMARQUE**

Le câblage pour la connexion n'est PAS inclus.

**REMARQUE**

Lors du câblage, faire passer les câbles loin du câblage d'alimentation afin d'éviter tout bruit électrique (bruit externe).

**INFORMATION**

P1 et P2 n'ont pas de polarité.

10.3.2 Raccordement du câblage électrique

Connectez les bornes de la commande P1/P2 aux bornes de l'unité intérieure P1/P2.

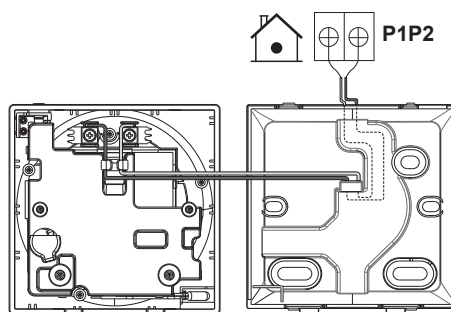
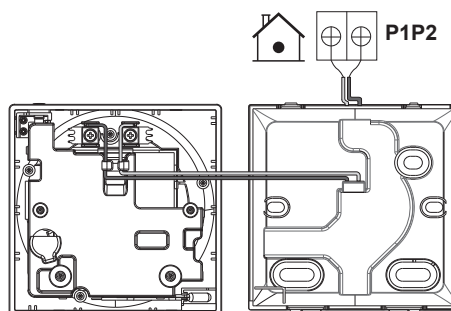
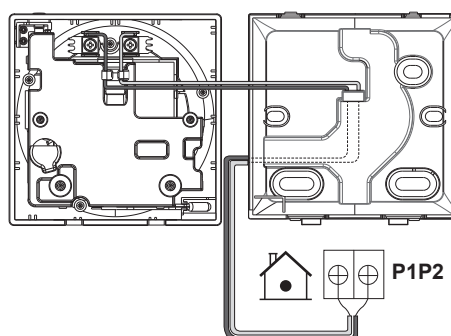
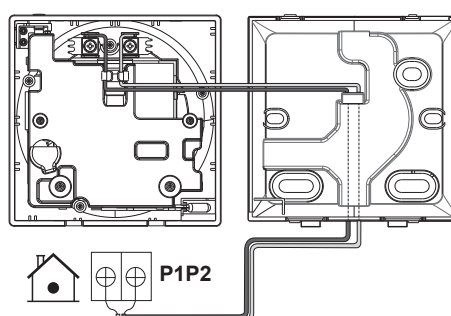
Par le haut**Par l'arrière****Par la gauche****Par le bas**

10.4 Fermeture de la commande

10.4.1 Précautions lors de la fermeture du contrôleur

**MISE EN GARDE**

Ne touchez JAMAIS aux pièces internes du dispositif de régulation.

**MISE EN GARDE**

Lors de la fermeture de la commande, veillez à ne pas pincer le câblage.

**REMARQUE**

Pour éviter tout dommage, assurez-vous que l'avant de la commande est bien encliquetée dans le boîtier arrière.

10.4.2 Fermeture de la commande

- 1 Emmanchez l'avant de la commande dans le boîtier arrière.

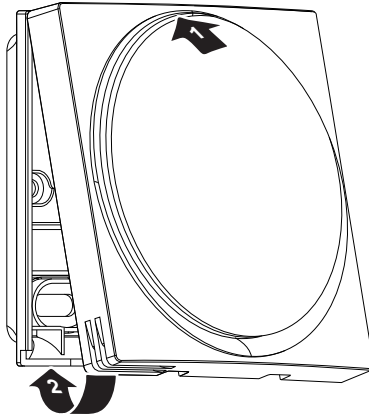

- 2 Lorsque le lieu d'installation est exempt de poussière, enlevez le joint de protection.

10.5 Ouverture du contrôleur

10.5.1 Précautions lors de l'ouverture du contrôleur

**REMARQUE**

Le circuit imprimé du contrôleur est monté dans le boîtier avant. Lors de l'ouverture du contrôleur, veillez à ne pas endommager le circuit imprimé.

**REMARQUE**

Lorsque le boîtier avant et le boîtier arrière sont séparés, assurez-vous que le circuit imprimé n'entre pas en contact avec la poussière ou l'humidité.

10.5.2 Ouverture du contrôleur

- 1 Insérez un tournevis à tête plate dans l'un des mécanismes de fermeture inférieurs et tournez-le lentement.

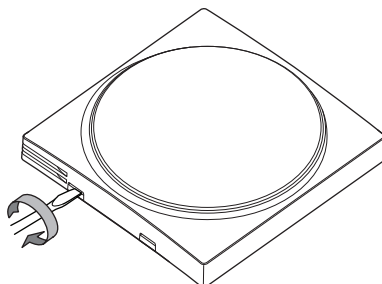

11 Mise en route du système



MISE EN GARDE

Avant de mettre le système en marche, assurez-vous que:

- Le câblage des unités intérieure et extérieure est terminé.
- Les couvercles des boîtiers de commande des unités intérieure et extérieure sont fermés.

La commande est alimentée par l'unité intérieure. Elle démarrera dès qu'elle est connectée. Pour que le contrôleur soit opérationnel, il faut s'assurer que l'unité intérieure est sous tension.

Une fois que la commande est sous tension, elle démarre automatiquement. Si c'est le premier et le seul contrôleur qui est connecté à l'unité intérieure, il sera automatiquement désigné comme contrôleur principal "normal".

11.1 Désignation des contrôleurs

Une fois mis en service, désignez le contrôleur pour qu'il puisse fonctionner en mode "Normal", "Alarme uniquement" ou "Superviseur", et désignez-le comme contrôleur maître ou esclave. Si un contrôleur est configuré pour fonctionner en mode "Superviseur", il ne peut être qu'un contrôleur esclave.

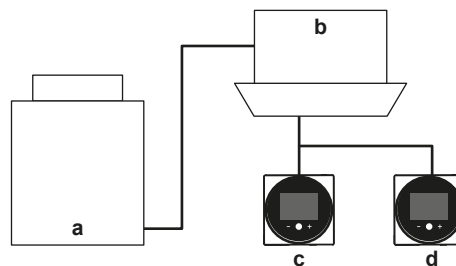

- a** Unité extérieure
- b** Unité intérieure
- c** Contrôleur distant maître
- d** Contrôleur distant esclave

Le statut maître/esclave est indiqué par les icônes suivantes sur l'écran d'information:

Icône	Description
	Maître
	Esclave

Pour plus d'informations, reportez-vous à "[13.1.3 Ecran d'information](#)" [▶ 52].



INFORMATION

Il est également possible d'utiliser un contrôleur maître ou esclave du même type.

**INFORMATION**

Dans le cas où l'adaptateur d'entrée numérique BRP7A5* fait partie du système, il n'est pas possible de connecter et de désigner un second contrôleur. La connexion d'un deuxième contrôleur lorsque le système contient déjà l'adaptateur provoquera une erreur de l'adaptateur.

**INFORMATION**

Si le contrôleur esclave n'affiche pas l'écran d'accueil deux minutes après sa désignation, coupez l'alimentation et vérifiez le câblage.

**INFORMATION**

Après avoir redésigné un contrôleur, le système doit être réinitialisé.

**INFORMATION**

Les contrôleurs esclaves ne prennent pas en charge toutes les fonctions. Si vous ne trouvez pas une fonction sur un contrôleur esclave, vérifiez-la sur le contrôleur maître.

**INFORMATION**

Pour que les contrôleurs maître et esclave fonctionnent ensemble, ils doivent avoir la même valeur pour le réglage "Consigne d'écran d'accueil" (réglage de l'appli Madoka Assistant), c'est-à-dire tous sur "Numérique" ou tous réglés sur "Symbolique".

11.1.1 Pour désigner une commande comme esclave

Exigence préalable: Une commande maître est déjà connectée à l'unité intérieure.

- 1 Branchez une deuxième commande.

Résultat: Elle démarre automatiquement.

- 2 Attendez qu'une erreur U5 ou U8 apparaisse à l'écran.



- 3 Lorsque l'erreur U5 ou U8 apparaît, appuyez sur la touche  et maintenez-la enfoncée jusqu'à ce que "2" apparaisse à l'écran.



Résultat: La commande est à présent désignée comme esclave.

12 Dispositif de régulation à distance: Aperçu

Dans ce chapitre

12.1	A propos du contrôleur	45
12.1.1	Configuration du contrôleur	46
12.2	Touches	46
12.3	Icônes d'état	47
12.4	Indicateur de statut	48
12.4.1	Comportement	49

12.1 A propos du contrôleur

En fonction de la configuration, le contrôleur peut fonctionner dans l'un des trois modes. Chaque mode offre une fonctionnalité de contrôleur différente.

Mode	Fonctionnalité
Normal	<p>Le contrôleur est pleinement fonctionnel.</p> <p>Toutes les fonctionnalités décrites sous "13 Utilisation" [► 50] sont disponibles.</p> <p>Le contrôleur peut être un contrôleur maître ou un contrôleur esclave.</p>
Alarme uniquement	<p>Le contrôleur n'agit que comme alarme de détection de fuite (pour une seule unité intérieure).</p> <p>Aucune des fonctionnalités décrites sous "13 Utilisation" [► 50] n'est disponible.</p> <p>Pour plus d'informations sur l'alarme de détection de fuite, voir "7.2 Détection de fuite de réfrigérant" [► 33].</p> <p>Le contrôleur peut être un contrôleur maître ou un contrôleur esclave.</p>
Superviseur	<p>Le contrôleur n'agit que comme alarme de détection de fuite (pour l'ensemble du système, c'est-à-dire plusieurs unités intérieures et leurs contrôleurs respectifs). Ce mode est destiné à un contrôleur qui doit être utilisé dans un lieu de surveillance, par exemple la réception d'un hôtel.</p> <p>Aucune des fonctionnalités décrites sous "13 Utilisation" [► 50] n'est disponible.</p> <p>Pour plus d'informations sur l'alarme de détection de fuite, voir "7.2 Détection de fuite de réfrigérant" [► 33].</p> <p>Le contrôleur ne peut être qu'un contrôleur esclave.</p>

Pour plus d'informations sur la manière de configurer le contrôleur pour qu'il puisse fonctionner dans un mode spécifique, voir "[12.1.1 Configuration du contrôleur](#)" [▶ 46]. Lorsque vous utilisez le mode 'Superviseur', il est important de définir l'adresse de la pièce surveillée afin de savoir pour quelle unité intérieure l'alarme de fuite de réfrigérant se déclenche. Voir "[Adresse de la salle surveillée](#)" [▶ 120] pour de plus amples informations.

12.1.1 Configuration du contrôleur

Vous pouvez configurer le contrôleur pour qu'il soit utilisable dans l'un des trois modes. Pour plus d'informations concernant les modes, reportez-vous à "[12.1 A propos du contrôleur](#)" [▶ 45].



Mode	Configuration
Normal (par défaut)	Changez le réglage sur place du contrôleur à distance: Mode: R2 SW: 5 Valeur: 0
Alarme uniquement	Changez le réglage sur place du contrôleur à distance: Mode: R2 SW: 5 Valeur: 1
Superviseur	Changez le réglage sur place du contrôleur à distance: Mode: R2 SW: 5 Valeur: 2

Pour plus d'informations sur la manière de modifier les réglages sur place du contrôleur à distance, voir "[14.1.4 Réglages de champ](#)" [▶ 70].

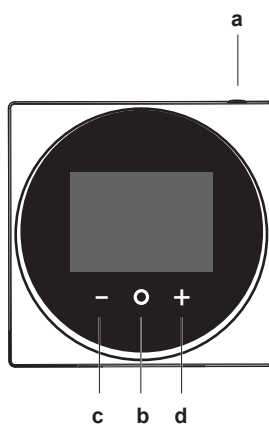











12.2 Touches



- a MARCHÉ/ARRÊT
 - Lorsqu'il est éteint, appuyez pour mettre le système sous tension.
 - Lorsqu'il est allumé, appuyez pour éteindre le système.
- b ENTRER/ACTIVER /REGLER

- Depuis l'écran d'accueil, accédez au menu principal.
- A partir du menu principal, entrez dans l'un des sous-menus.
- A partir de l'un des sous-menus respectifs, activez un mode de fonctionnement/ventilation.
- Dans un des sous-menus, confirmez un réglage.
- c  CYCLE/AJUSTER
 - Cycle gauche.
 - Pour ajuster un réglage (par défaut: diminuer).
- d  CYCLE/AJUSTER
 - Cycle droit.
 - Pour ajuster un réglage (par défaut: augmenter).

12.3 Icônes d'état

Icône	Description
	Système en marche. Indique que le système fonctionne.
	Arrêt du système. Indique que le système NE fonctionne PAS.
	Bluetooth. ⁽¹⁾ Indique que le contrôleur est en communication avec un appareil mobile, pour une utilisation avec l'appli Madoka Assistant.
	Verrouillage. Indique qu'une fonction ou un mode de fonctionnement est verrouillé et ne peut donc pas être utilisé ou sélectionné.
	Commande centralisée. Indique que le système est commandé par une commande centralisée (accessoire en option) et que la commande du système par le contrôleur est limitée.
	Changement sous commande centralisée. Indique que le changement refroidissement/chauffage est commandé de manière centralisée par une autre unité intérieure ou par un sélecteur de refroidissement/chauffage en option relié à l'unité extérieure.
	Dégivrage/démarrage chaud. Indique que le mode de dégivrage/de démarrage chaud est activé.
	Programmeur. Indique que le système fonctionne selon un programme ou que la minuterie d'arrêt est activée.
	Heure non définie. Indique que l'heure du contrôleur n'est pas réglée.
	Fonctionnement du filtre autonettoyant. Indique que le fonctionnement du filtre autonettoyant est actif.
	Démarrage rapide. indique que le mode Démarrage rapide est actif (Sky Air uniquement).
	Test de fonctionnement. indique que le mode Test de fonctionnement est actif (Sky Air uniquement).

⁽¹⁾ Le terme Bluetooth® et les logos sont des marques de commerce déposées détenues par Bluetooth SIG, Inc. et l'utilisation de ces marques par Daikin Europe N.V. se fait sous licence. Les autres marques de commerce et noms commerciaux appartiennent à leurs propriétaires respectifs.

Icône	Description
	Inspection. Indique que l'unité intérieure ou extérieure est inspectée.
	Inspection périodique. Indique que l'unité intérieure ou extérieure est inspectée.
	Secours. Indique que dans le système, une unité intérieure est définie comme unité intérieure de secours.
	Direction du flux d'air individuel. Indique que le réglage du flux d'air individuel est activé.
	Information. Indique que le système a un message à transmettre. Pour voir le message, allez à l'écran d'information.
	Avertissement. Indique qu'une erreur s'est produite ou qu'un composant de l'unité intérieure doit être entretenu.
	Limite de la consommation électrique. Indique que la consommation électrique du système est limitée et qu'il fonctionne avec une capacité limitée.
	Fin de limite de la consommation électrique. Indique que la consommation électrique du système n'est plus limitée et qu'il ne fonctionne plus avec une capacité limitée.
	Rotation. Indique que le mode Rotation est actif.
	Recul. Indique que l'unité intérieure fonctionne dans des conditions de recul.
	Ventilation. Indique qu'une unité de ventilation à récupération de chaleur est connectée.



INFORMATION

- Pour plus d'informations sur les icônes de mode de fonctionnement et de mode de ventilation, voir "[13.2 Mode de fonctionnement](#)" [▶ 54] et "[13.6.1 Mode de ventilation](#)" [▶ 66] respectivement.
- La plupart des icônes sont liées à des choses définies dans l'appli Madoka Assistant. Pour plus d'informations, reportez-vous à l'appli.

12.4 Indicateur de statut

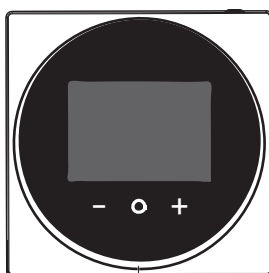

a

a Indicateur de statut

12.4.1 Comportement

Le comportement de l'indicateur de statut dépend du réglage sur place du contrôleur distant R1-11 (mode d'indicateur de statut). En fonction de la valeur définie pour ce réglage, l'indicateur de statut a le comportement suivant:

Etat de fonctionnement	Comportement de l'indicateur de statut		
	0 (Normal)	1 (Réglage hôtel 1)	2 (Réglage hôtel 2)
Système en marche	Activé	Activé	ON (lorsque le rétroéclairage s'atténue, l'indicateur de statut s'éteint)
Système à l'arrêt	Désactivé	Désactivé	Désactivé
Erreur	Clignotement	(Pas de changement)	(Pas de changement)
Avertissement	Activé	Activé	ON (lorsque le rétroéclairage s'atténue, l'indicateur de statut s'éteint)
Réglage de l'intensité de l'indicateur de statut	Activé	Activé	Activé
Appariement avec l'unité intérieure	Clignotement	Clignotement	Clignotement

**INFORMATION**

Le réglage sur place du contrôleur distant R1-11 permet de modifier le comportement de l'indicateur de statut, ce qui rend le contrôleur utilisable dans les hôtels.

**INFORMATION**

Par défaut, le contrôleur est en mode indicateur de statut "Hôtel 2".

13 Utilisation

Dans ce chapitre

13.1	Utilisation de base	50
13.1.1	Rétroéclairage de l'écran	50
13.1.2	Écran d'accueil.....	51
13.1.3	Écran d'information.....	52
13.1.4	Menu principal	53
13.2	Mode de fonctionnement	54
13.2.1	À propos des modes de fonctionnement	55
13.2.2	Pour régler le mode de fonctionnement.....	59
13.3	Point de consigne	59
13.3.1	A propos du point de consigne	60
13.3.2	Réglage du point de consigne	62
13.4	Date et heure	62
13.4.1	A propos de la date et de l'heure	63
13.4.2	Pour définir la date et l'heure	63
13.5	Flux d'air.....	63
13.5.1	Direction du flux d'air	63
13.5.2	Vitesse du ventilateur	65
13.6	Ventilation.....	66
13.6.1	Mode de ventilation.....	66
13.6.2	Taux de ventilation.....	67
13.7	Utilisation avancée	67

13.1 Utilisation de base

13.1.1 Rétroéclairage de l'écran

Pour que le contrôleur puisse fonctionner, le rétroéclairage de l'écran doit être allumé. Dans le cas contraire, le contrôleur ne détecte aucune pression sur un bouton.

Après une période d'inactivité, le rétroéclairage s'éteindra ou se mettra dans un état allumé faiblement, selon les conditions de fonctionnement:

- Arrêt du système: rétro-éclairage éteint;
- Système en marche: le rétroéclairage est faiblement allumé.



INFORMATION

- Le changement d'état du rétroéclairage après inactivité est réglé avec le réglage de champ du contrôleur à distance R1-8 (minuterie de non-fonctionnement). Pour plus d'informations, reportez-vous à "[Réglages du contrôleur à distance](#)" [▶ 76].
- L'atténuation du rétroéclairage se règle avec le réglage de champ du contrôleur à distance R1-10 (atténuation du rétroéclairage). Pour plus d'informations, reportez-vous à "[Réglages du contrôleur à distance](#)" [▶ 76].
- Pour savoir comment régler la luminosité et le contraste de l'écran lorsque le rétroéclairage est activé, reportez-vous à "[14.1.2 Réglages d'écran](#)" [▶ 69].

Pour allumer le rétroéclairage

- 1 Appuyez brièvement sur

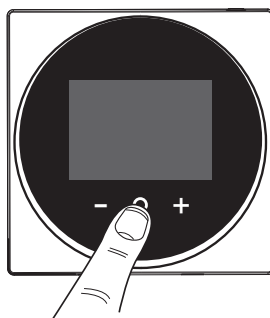

13.1.2 Écran d'accueil

Mode Écran d'accueil

Selon la configuration, le contrôleur possède un écran d'accueil standard ou détaillé. Alors que l'écran d'accueil standard ne vous donne que des informations limitées, l'écran d'accueil détaillé vous donne toutes sortes d'informations via des icônes de statut. Après une période d'inactivité, le contrôleur revient toujours à l'écran d'accueil.

Standard	Détaillé

Lorsque le Mode Écran d'accueil est Détaillé, il est possible de visualiser soit la température intérieure, soit la valeur de la concentration en CO₂ mesurée par une unité équipée d'un capteur de CO₂. Pour plus d'informations, reportez-vous à "Ecran" [▶ 107].

Température intérieure	Valeur de la concentration en CO ₂

Fonctionnement de l'écran d'accueil

Dans certaines conditions, le contrôleur vous permet d'effectuer des actions à partir de l'écran d'accueil.

Condition	Action
Le système fonctionne en mode Refroidissement, Chauffage ou Fonctionnement automatique.	Modifier le point de consigne
Le système est composé UNIQUEMENT d'unités de ventilation à récupération de chaleur.	Modifier le taux de ventilation

**INFORMATION**

- En fonction de la configuration, l'écran d'accueil affiche la consigne sous forme de valeur numérique ou de symbole. Pour plus d'informations, reportez-vous à "[13.3.1 A propos du point de consigne](#)" [▶ 60].
- Si l'écran d'accueil affiche le point de consigne sous forme de symbole, il n'affichera que les icônes de statut du mode standard de l'écran d'accueil, même lorsque le contrôleur est en mode détaillé.

**INFORMATION**

La commande est équipée d'une fonction d'économie d'énergie qui vide l'écran après une période d'inactivité. Pour que l'écran s'allume à nouveau, appuyez sur un bouton.

13.1.3 Ecran d'information

Le contrôleur recueille les informations de fonctionnement dans un écran d'information.

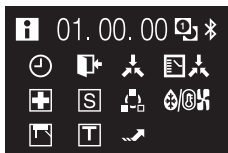

Lorsqu'il y a des informations à transmettre, le contrôleur affiche dans le coin supérieur gauche de l'écran d'accueil.



a

Sur l'écran d'informations, vous pouvez trouver les informations suivantes:

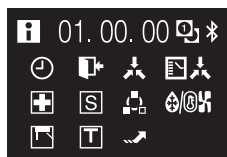
Icônes de statut

Pour la signification des icônes de statut, reportez-vous à "[12.3 Icônes d'état](#)" [▶ 47].

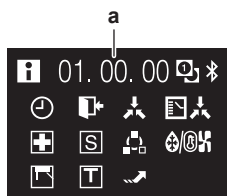
Version du logiciel

a Version du logiciel

**INFORMATION**

- La présence d'icônes sur l'écran d'information dépend du statut de fonctionnement. Le contrôleur peut afficher plus ou moins d'icônes que ce qui est indiqué ici.
- L'écran d'informations affiche toujours la version actuelle du logiciel, quel que soit le statut de fonctionnement.

Pour entrer dans l'écran d'information

Exigence préalable: Le contrôleur affiche l'écran d'accueil.

- Appuyez sur et maintenez-le enfoncé jusqu'à ce que l'écran d'information apparaisse.

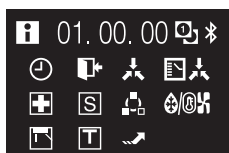

13.1.4 Menu principal

Depuis l'écran d'accueil, appuyez sur pour accéder au menu principal. Utilisez et pour faire défiler les menus. Appuyez de nouveau sur pour accéder à l'un des menus.

Menu	Description
	Mode de fonctionnement. Réglez le mode de fonctionnement.
	Date et heure. Effectuez les réglages de la date et de l'heure.
	Direction du flux d'air. Réglez la direction du flux d'air de l'unité intérieure.
	Vitesse du ventilateur. Réglez la vitesse du ventilateur de l'unité intérieure.
	Mode de ventilation. Réglez le mode de fonctionnement de la ventilation.
	Taux de ventilation. Réglez la vitesse de ventilation pour le fonctionnement en ventilation.
	Bluetooth. Activez le Bluetooth pour contrôler le système avec l'appli Madoka Assistant et/ou effectuer une mise à jour du logiciel du contrôleur distant.

**INFORMATION**

- En fonction du type d'unité intérieure que vous utilisez, des menus plus ou moins nombreux peuvent être disponibles.
- Dans le menu principal, l'icône de chaque menu reflète le réglage ou le mode actif actuel. Lors de l'utilisation de la commande, le menu dans lequel vous naviguez peut être différent de celui représenté dans ce manuel.
- La commande ne permet que le fonctionnement de base de l'installation. Pour un fonctionnement avancé (recul, programmeur...), voir l'appli Madoka Assistant.

**INFORMATION**

Il est possible que les menus soient verrouillés. Lorsque c'est le cas, ils apparaissent barrés dans le menu principal et sont accompagnés d'une icône de verrouillage. Le verrouillage des fonctions s'effectue via l'appli Madoka Assistant. Pour plus d'informations, voir l'appli Madoka Assistant et "[Verrouillage de fonction](#)" ► 117].



13.2 Mode de fonctionnement

L'unité intérieure peut fonctionner dans différents modes de fonctionnement.

icône	Mode de fonctionnement
	Refroidissement. Dans ce mode, le refroidissement sera activé selon les besoins par le point de consigne ou par le mode de retour au point de consigne.
	Chauffage. Lorsque ce mode est activé, le chauffage est activé dans la mesure requise par le point de consigne ou le mode de retour au point de consigne.
	Uniquement ventilateur. Lorsque ce mode est activé, l'air circule sans refroidissement ni chauffage.
	Sec. Lorsque ce mode est activé, l'humidité de l'air est réduite avec une baisse de température minimale. La température et la vitesse du ventilateur sont contrôlées automatiquement et ne peuvent être contrôlée par le contrôleur. L'opération de déshumidification ne fonctionnera pas si la température ambiante est trop basse.
	Ventilation. Dans ce mode, l'espace est ventilé, mais pas refroidi ni chauffé.
	Purification de l'air. Dans ce mode, l'unité de purification d'air optionnelle fonctionne.
	Ventilation + purification de l'air. Combinaison des modes ventilation et purification de l'air.

Icône	Mode de fonctionnement
	Auto. En mode Auto, l'unité intérieure bascule automatiquement entre le mode chauffage et le mode refroidissement, tel que le point de consigne le définit.

**INFORMATION**

Selon l'unité intérieure, des modes de fonctionnement différents sont disponibles.

13.2.1 À propos des modes de fonctionnement

**INFORMATION**

Si l'unité intérieure est un modèle à refroidissement uniquement, elle ne peut être réglée pour fonctionner qu'en mode Refroidissement, Ventilateur seul ou Fonctionnement à sec.

**INFORMATION**

Lorsque les modes de fonctionnement ne sont pas disponibles dans le menu des modes de fonctionnement, il est en outre possible qu'ils soient verrouillés. Le verrouillage des modes de fonctionnement s'effectue via l'appli Madoka Assistant. Pour plus d'informations, voir l'appli Madoka Assistant et "[Verrouillage de fonction](#)" [▶ 117].

**INFORMATION**

Si le changement de mode de fonctionnement d'une unité intérieure est sous commande centralisée (l'icône de statut 'changement sous commande centralisée' clignote sur l'écran d'accueil), il n'est PAS possible de changer le mode de fonctionnement de cette unité intérieure. Pour plus d'informations, reportez-vous à "[Statut de maître Refroidissement/Chauffage](#)" [▶ 87].

Refroidissement

Si la température extérieure est élevée, il peut s'écouler un certain temps avant que la température intérieure de la pièce n'atteigne la température de consigne.

Lorsque la température intérieure est basse et que l'unité intérieure est réglée pour fonctionner en mode Refroidissement, l'unité intérieure peut d'abord passer en mode Dégivrage (c'est-à-dire en mode chauffage) afin d'éviter une diminution de la capacité de refroidissement du système en raison du gel sur l'échangeur de chaleur. Pour plus d'informations, reportez-vous à "[Chauffage](#)" [▶ 55].



L'unité intérieure peut tourner en mode Refroidissement parce qu'elle fonctionne dans des conditions de réduction. Pour plus d'informations, reportez-vous à "[Réduction](#)" [▶ 113].

Chauffage

Lorsque le système fonctionne en mode Chauffage, il faut plus de temps pour atteindre la température de consigne que lorsqu'il fonctionne en mode Refroidissement. Pour compenser cela, il est recommandé de laisser le système démarrer le fonctionnement à l'avance en utilisant la fonction de minuterie.

L'unité intérieure peut tourner en mode Chauffage parce qu'elle fonctionne dans des conditions de réduction. Pour plus d'informations, reportez-vous à "[Réduction](#)" [▶ 113].

Pour éviter les courants d'air froid et une réduction de la capacité de chauffage du système, celui-ci peut fonctionner dans les modes de fonctionnement spéciaux suivants:

Fonctionnement	Description
Dégivrage	<p>Pour éviter la perte de puissance de chauffage due à l'accumulation de givre dans l'unité extérieure, le système passe automatiquement en mode dégivrage.</p> <p>Pendant le dégivrage, le ventilateur de l'unité intérieure s'arrêtera de fonctionner et l'icône suivante apparaîtra sur l'écran d'accueil:</p>  <p>Le système reprendra son fonctionnement normal après environ 6 à 8 minutes.</p>
Démarrage à chaud (VRV uniquement)	<p>Pendant le démarrage à chaud, le ventilateur de l'unité intérieure s'arrêtera de fonctionner et l'icône suivante apparaîtra sur l'écran d'accueil:</p> 



INFORMATION

Lorsque le système est arrêté alors que l'unité intérieure fonctionne en mode Chauffage, le ventilateur continue à tourner pendant environ 1 minute pour évacuer la chaleur qui subsiste dans l'unité intérieure.



INFORMATION

- Plus la température de l'air extérieur est basse, plus la capacité de chauffage est faible. Si la capacité de chauffage du système est insuffisante, il est recommandé d'inclure un autre appareil de chauffage dans l'installation (si vous utilisez un appareil à combustion, ventilez la pièce régulièrement. N'utilisez pas l'appareil de chauffage dans des endroits où il est exposé au flux d'air de l'unité intérieure).
- L'unité intérieure est du type à circulation d'air chaud. Par conséquent, après le démarrage du fonctionnement, il faut un certain temps à l'unité intérieure pour réchauffer la pièce.
- Le ventilateur de l'unité intérieure fonctionnera automatiquement jusqu'à ce que la température intérieure du système atteigne un certain niveau.
- Lorsque l'air chaud reste sous le plafond et que vos pieds sont froids, il est recommandé d'inclure un circulateur dans la configuration.

A sec



REMARQUE

Pour éviter une fuite d'eau ou une défaillance du système, N'éteignez PAS le système immédiatement après le fonctionnement de l'unité intérieure. Avant d'éteindre le système, attendez que la pompe de vidange finisse d'évacuer toute l'eau restant dans l'unité intérieure (environ 1 minute).











**INFORMATION**

Pour assurer un démarrage en douceur, n'éteignez pas le système pendant qu'il fonctionne.

Auto**INFORMATION**

Dans le cas d'une logique de point de consigne de l'unité intérieure, le système ne peut pas fonctionner en mode de fonctionnement Auto. Par conséquent, pour permettre le mode de fonctionnement Auto, il faut opter pour la logique de point de consigne du contrôleur distant. Pour plus d'informations, voir l'appli Madoka Assistant et "[Logique de point de consigne](#)" [▶ 112].

La logique du mode de fonctionnement Auto dépend de la logique du point de consigne (réglage de l'appli Madoka Assistant).

Point de consigne unique	Double point de consigne
 C2 -----  + C1 -----) 0,5°C - 2°C) 0,5°C - 2°C  SP -----  + C1 -----) 0,5°C - 2°C) 0,5°C - 2°C  C2 -----	 C2 -----  + C1 -----) 0,5°C - 2°C) 0,5°C - 2°C  SP ----- -----) DIFF  SP -----) 0,5°C - 2°C  + C1 -----) 0,5°C - 2°C  C2 -----



Point de consigne de refroidissement



Point de consigne de chauffage

DIFF

Différentiel de point de consigne minimal entre le point de consigne de chauffage et de refroidissement



Point de consigne de changement (avec minuterie de garde)

C2

Point de consigne pour le passage forcé

0,5°C~2°C

Intervalles de température réglables sur le terrain entre les points de consigne

**INFORMATION**

La valeur par défaut de la plage de température réglable (0,5°C~2°C) est de 0,5°C.

Un passage d'un mode de fonctionnement à l'autre se produit dans les cas suivants:

Cas 1 : commutation primaire (🕒+C1)

Un changement se produit à partir du moment où la température de la pièce passe au-dessus/en dessous du point de consigne de changement de refroidissement/ chauffage (C1), et que la minuterie de garde est épuisée.

Exemple:

Point de consigne unique	Double point de consigne
<p>Le système chauffe la pièce. Lorsque la température de la pièce passe au-dessus de C1 (23°C), on passe du chauffage au refroidissement, à condition que la minuterie de garde ait expiré. Si la minuterie de garde n'a pas expiré, le passage ne se fait qu'à partir du moment où la minuterie a expiré. A la suite de ce changement, la minuterie de garde se remet en marche afin de permettre ou d'empêcher le prochain changement.</p>	<p>Le système chauffe la pièce. Lorsque la température de la pièce passe au-dessus de C1 (25°C), on passe du chauffage au refroidissement, à condition que la minuterie de garde ait expiré. Si la minuterie de garde n'a pas expiré, le passage ne se fait qu'à partir du moment où la minuterie a expiré. A la suite de ce changement, la minuterie de garde se remet en marche afin de permettre ou d'empêcher le prochain changement.</p>
<p>Le système refroidit la pièce. Lorsque la température de la pièce descend en dessous de C1 (21°C) après un certain temps, on passe du refroidissement au chauffage, à condition que la minuterie de garde ait expiré. Si la minuterie de garde n'a pas expiré, le passage ne se fait qu'à partir du moment où la minuterie a expiré. A la suite de ce changement, la minuterie de garde se remet en marche pour permettre ou empêcher le prochain changement.</p>	<p>Le système refroidit la pièce. Lorsque la température de la pièce descend en dessous de C1 (21°C) après un certain temps, on passe du refroidissement au chauffage, à condition que la minuterie de garde ait expiré. Si la minuterie de garde n'a pas expiré, le passage ne se fait qu'à partir du moment où la minuterie a expiré. A la suite de ce changement, la minuterie de garde se remet en marche pour permettre ou empêcher le prochain changement.</p>

Cas 2: changement forcé (C2)

Un changement est forcé à partir du moment où la température de la pièce passe au-dessus/en dessous du point de consigne de changement de refroidissement/ chauffage (C2), et que la minuterie de garde tourne toujours.

Exemple:

Point de consigne unique	Double point de consigne
<p>C2 ----- 24°C + C1 ----- 23°C } +1°C SP ----- 22°C + C1 ----- 21°C } -1°C C2 ----- 20°C</p>	<p>C2 ----- 26°C + C1 ----- 25°C } +1°C SP ----- 24°C } DIFF: 2°C SP ----- 22°C } -1°C + C1 ----- 21°C } -1°C C2 ----- 20°C</p>
<p>Le système chauffe la pièce. Lorsque la température ambiante dépasse C2 (24°C) pendant que la minuterie de garde fonctionne encore, un changement forcé se produit du chauffage au refroidissement.</p> <p>Le système refroidit la pièce. Lorsque la température ambiante descend sous C2 (20°C) pendant que la minuterie de garde fonctionne encore, un changement forcé se produit du refroidissement au chauffage.</p>	<p>Le système chauffe la pièce. Lorsque la température ambiante dépasse C2 (26°C) pendant que la minuterie de garde fonctionne encore, un changement forcé se produit du chauffage au refroidissement.</p> <p>Le système refroidit la pièce. Lorsque la température ambiante descend sous C2 (20°C) pendant que la minuterie de garde fonctionne encore, un changement forcé se produit du refroidissement au chauffage.</p>



INFORMATION

Pour éviter que des changements de mode de fonctionnement ne soient trop fréquents, les changements ne se produisent généralement qu'après que la minuterie de garde s'est arrêtée (c.-à-d. le cas 1). Toutefois, pour éviter que la pièce ne devienne trop chaude ou trop froide, un changement est forcé lorsque la température de la pièce atteint C2 pendant que la minuterie de garde fonctionne encore (c.-à-d. le cas 2).

13.2.2 Pour régler le mode de fonctionnement

- 1 Naviguez jusqu'au menu du mode de fonctionnement.



- 2 Utilisez **-** et **+** pour sélectionner un mode de fonctionnement.

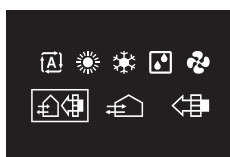

- 3 Appuyez sur **OK** pour activer.

Résultat: L'unité intérieure change de mode de fonctionnement et le contrôleur revient à l'écran d'accueil.

13.3 Point de consigne

Le point de consigne est la température cible pour les modes de fonctionnement Refroidissement, Chauffage et Auto.

13.3.1 A propos du point de consigne

En fonction de la configuration, l'écran d'accueil affiche la consigne de température sous forme de valeur numérique ou de symbole.

**INFORMATION**

Pour savoir comment régler le point de consigne de l'écran d'accueil, consultez l'appli Madoka Assistant. Voir aussi "Ecran" [▶ 107].

Point de consigne de l'écran d'accueil: Numérique

Dans le cas où l'écran d'accueil affiche un point de consigne de température sous forme de valeur numérique, vous contrôlez la température ambiante en augmentant ou en diminuant la consigne par incréments de 1°C.



Le point de consigne par défaut est compris entre 16°C et 32°C. Si des limites sont définies dans cette plage avec la fonction de plage de point de consigne (fonction de l'appli Madoka Assistant; voir "Plage du point de consigne" [▶ 115]), il est uniquement possible d'augmenter ou de diminuer le point de consigne jusqu'aux limites de plage de point de consigne maximum/minimum fixées.

Point de consigne de l'écran d'accueil: Symbolique

Dans le cas où l'écran d'accueil affiche le point de consigne de température sous forme de symbole, vous contrôlez la température ambiante en augmentant ou en diminuant la consigne par rapport à la 'consigne de référence' (indiquée visuellement par le repère au milieu du thermomètre).

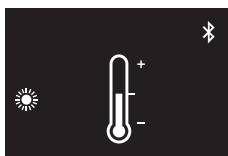

Il est possible d'augmenter le point de consigne jusqu'à trois fois 1°C au-dessus et jusqu'à trois fois 1°C en dessous de la consigne de référence.

Exemple: si la consigne de référence est de 25°C, il est possible d'augmenter le point de consigne à 28°C et de l'abaisser à 22°C.

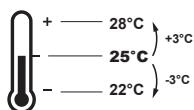
**INFORMATION**

Pour savoir comment régler le point de consigne référence, voir l'appli Madoka Assistant. Voir aussi "Ecran" [▶ 107].

Des exceptions à cette logique sont possibles en cas de:

- Limites de plage de point de consigne
- Contrôle central / contrôle par un calendrier

Plage de point de consigne

Si des limites sont définies dans la plage de point de consigne (16°C~32°C) avec la fonction de plage de point de consigne (fonction de l'appli Madoka Assistant; voir "Plage du point de consigne" [▶ 115]), il est uniquement possible d'augmenter ou de diminuer le point de consigne jusqu'aux limites de plage de point de consigne maximum/minimum fixées.

Exemple: si la température de référence est de 25°C, vous pouvez normalement abaisser la consigne de trois points jusqu'à 22°C. Toutefois, si la limite de la plage de consigne est réglée sur 23°C, vous ne pourrez abaisser la consigne que jusque 23°C.

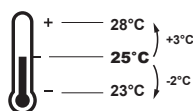

Commande centralisé / Programme

Si le système est sous le contrôle d'un contrôleur centralisé ou d'un programme, alors les limites normales de la plage de points de consigne +3°C/-3°C peuvent être annulées ET modifiées.

SI	ALORS
Le contrôleur centralisé ou le programme impose un point de consigne qui se situe dans la plage normale de +3°C/-3°C.	Rien d'inhabituel ne se produit et le système suit la logique du point de consigne normal et de la plage de points de consigne.

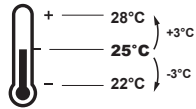
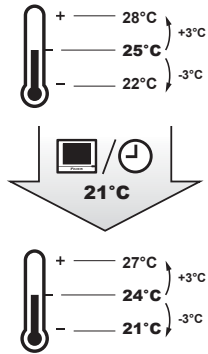
SI	ALORS
<p>Le contrôleur centralisé ou le programme impose un point de consigne qui dépasse la plage normale de points de consigne +3°C/-3°C.</p>	<p>Le point de consigne imposé devient la nouvelle limite supérieure/inférieure de la plage de +3°C/-3°C, et toute la plage se déplace par rapport à cette nouvelle limite.</p> <p>Exemple: le point de consigne de référence est fixé à 25°C, ce qui donne la plage de points de consigne suivante:</p>  <p>Si le contrôleur centralisé ou le programme change le point de consigne à 21°C, ce qui est inférieur à la plage, alors "21°C" devient la nouvelle limite inférieure, et la plage se déplace par rapport à cette nouvelle limite.</p> 

13.3.2 Réglage du point de consigne

Exigence préalable: Le mode de fonctionnement actif est soit 'Refroidissement', 'Chauffage' ou 'Auto'.

- 1 Dans l'écran d'accueil, utilisez **-** et **+** pour ajuster le point de consigne.





Résultat: L'unité intérieure modifie son point de consigne de température.

13.4 Date et heure

Réglez l'heure et la date pour les unités intérieures connectées au contrôleur.

13.4.1 A propos de la date et de l'heure

Selon les réglages de l'heure d'été, le menu date et heure comporte les indicateurs d'heure d'été suivants:

	Heure d'été
	Heure d'hiver

Pour plus d'informations, reportez-vous à "[Réglages de champ de l'unité intérieure](#)" [▶ 74] (réglages du contrôleur à distance) et "[Date et heure](#)" [▶ 108] (réglages de l'appli).

13.4.2 Pour définir la date et l'heure

- 1 Naviguez jusqu'au menu de la date et de l'heure.

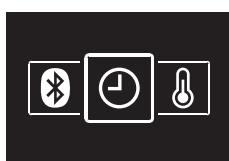

- 2 Appuyez sur **+** pour activer .

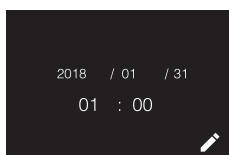

Résultat: Les champs deviennent modifiables.

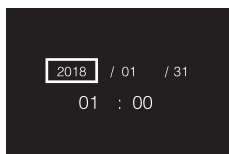

- 3 Réglez la date et l'heure. Réglez avec **-** et **+**. Confirmez avec . Parcourez le menu jusqu'à ce que tous les champs soient réglés correctement.

Résultat: Vous réglez la date et l'heure.



INFORMATION

Confirmer la valeur d'un champ vous amènera automatiquement au champ suivant. Pour terminer les réglages et quitter le menu, naviguez jusqu'à et confirmez la valeur dans le dernier champ.



13.5 Flux d'air

13.5.1 Direction du flux d'air

La direction du flux d'air est la direction dans laquelle l'unité intérieure souffle son air.

A propos du sens du flux d'air

Les directions du flux d'air suivantes peuvent être réglées:

Direction	Ecran
Position fixée. L'unité intérieure souffle de l'air dans 1 des 5 positions fixées.	
Pivotement. L'unité intérieure alterne entre les 5 positions.	
Auto. L'unité intérieure ajuste la direction du flux d'air en fonction du mouvement détecté par un capteur de mouvement.	



INFORMATION

- Selon le type d'unité intérieure et/ou la disposition et l'organisation du système, le sens du flux d'air Auto peut ne pas être disponible.
- Pour certains types d'unités intérieures, vous ne pouvez pas régler le sens du flux d'air.

Commande automatique du flux d'air

Dans les conditions de fonctionnement suivantes, le sens du flux d'air des unités intérieures est contrôlé automatiquement:

- Lorsque la température ambiante est supérieure à la consigne du contrôleur pour le mode Chauffage (y compris le mode Auto).
- Lorsque les unités intérieures fonctionnent en mode Chauffage et que la fonction Dégivrage est active.
- Lorsque les unités intérieures fonctionnent en mode Continu et que le sens du flux d'air est horizontal.

Réglage du sens du flux d'air

- 1 Naviguez jusqu'au menu du sens du flux d'air.



- 2 Utilisez **-** et **+** pour ajuster le flux d'air.



- 3 Appuyez sur **OK** pour confirmer.



Résultat: L'unité intérieure change la direction de son flux d'air et le contrôleur revient à l'écran d'accueil.

13.5.2 Vitesse du ventilateur

La vitesse du ventilateur correspond à la force du flux d'air sortant de l'unité intérieure.

A propos de la vitesse de ventilateur

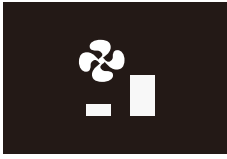
Selon l'unité intérieure, vous pouvez choisir entre:

Vitesse du ventilateur	Ecran
2 vitesses de ventilation	
3 vitesses de ventilation	
5 vitesses de ventilation	

Certaines unités intérieures prennent également en charge la vitesse du ventilateur Automatique. Dans ce cas, l'unité intérieure ajuste automatiquement la vitesse du ventilateur en fonction du point de consigne et de la température intérieure.

Vitesse du ventilateur	Ecran
Automatique	



INFORMATION

- Pour des raisons de protection mécanique, il est possible que l'unité intérieure passe en mode 'Vitesse automatique du ventilateur'.
- Si le ventilateur s'arrête de fonctionner, cela ne signifie pas nécessairement une panne du système. Le ventilateur peut s'arrêter de fonctionner à tout moment.
- Il peut s'écouler un certain temps avant que les modifications apportées aux réglages de la vitesse du ventilateur ne soient réellement effectuées.

Pour régler la vitesse du ventilateur

- 1 Naviguez jusqu'au menu de vitesse du ventilateur.



- 2 Utilisez  et  pour ajuster la vitesse du ventilateur.



- Appuyez sur  pour confirmer.

Résultat: L'unité intérieure change la vitesse du ventilateur et le contrôleur revient à l'écran d'accueil.

13.6 Ventilation





INFORMATION

Les réglages de ventilation peuvent être effectués **UNIQUEMENT** pour les unités de ventilation à récupération de chaleur.

13.6.1 Mode de ventilation

L'unité de ventilation à récupération de chaleur peut fonctionner dans différents modes de fonctionnement.

Icône	Mode de ventilation
	Ventilation à récupération d'énergie. L'air extérieur est amené dans la pièce après le passage dans un échangeur de chaleur.
	Dérivation. L'air extérieur est amené dans la pièce sans le passage dans un échangeur de chaleur.
	Auto. Pour aérer la pièce de la façon la plus efficace possible, l'unité de ventilation à récupération de chaleur passe automatiquement du mode "by-pass" au mode "ventilation à récupération d'énergie" (sur la base de calculs internes).



INFORMATION

En fonction de l'unité de ventilation à récupération de chaleur, des modes de ventilation plus ou moins nombreux sont disponibles.



INFORMATION

Les changements de mode de ventilation sont possibles indépendamment de la climatisation/du chauffage maître. Pour plus d'informations, reportez-vous à "[Statut de maître Refroidissement/Chauffage](#)" [▶ 87](#)].



INFORMATION

Pour assurer un démarrage en douceur, n'éteignez pas le système pendant qu'il fonctionne.

Réglage du mode de fonctionnement

- Naviguez jusqu'au menu du mode de ventilation.



- Utilisez  et  pour sélectionner un mode de ventilation.

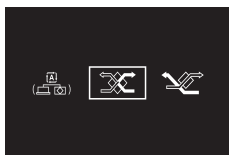

- Appuyez sur  pour activer.

Résultat: L'unité de ventilation à récupération de chaleur change de mode de fonctionnement et la commande revient à l'écran d'accueil.

13.6.2 Taux de ventilation

Le taux de ventilation correspond à la vitesse du ventilateur pendant l'opération de ventilation.

Réglage du taux de ventilation

- Naviguez jusqu'au menu du taux de ventilation.



- Utilisez  et  pour ajuster le taux de ventilation.

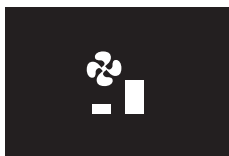

- Appuyez sur  pour confirmer.

Résultat: L'unité de ventilation à récupération de chaleur change de taux de fonctionnement et la commande revient à l'écran d'accueil.

13.7 Utilisation avancée

La commande ne permet qu'un fonctionnement de base. Pour un fonctionnement avancé, utilisez l'appli Madoka Assistant.



INFORMATION

Pour faire fonctionner le contrôleur avec l'appli, vous devez connecter le contrôleur à un appareil mobile sur lequel l'appli est installée. Pour connaître les instructions, voir "[15.2 Appariement](#)" [p. 94].

14 Configuration



Dans ce chapitre

14.1	Menu installateur	68
14.1.1	A propos du menu d'installation.....	68
14.1.2	Réglages d'écran	69
14.1.3	Réglages d'indicateur de statut	70
14.1.4	Réglages de champ	70
14.1.5	Réglages divers.....	77
14.2	Mise à jour du logiciel.....	91
14.2.1	A propos des mises à jour du logiciel.....	91
14.2.2	Mise à jour du logiciel avec l'appli.....	92
14.2.3	Mise à jour du logiciel avec l'outil de mesure à jour	92

14.1 Menu installateur

14.1.1 A propos du menu d'installation

Dans le menu d'installation, vous pouvez effectuer les réglages suivants:

Catégorie	Icône	Réglages
Réglages d'écran		Luminosité
		Contraste
Réglages de l'indicateur de statut		Intensité
Réglages sur place		Réglages sur place de l'unité intérieure
		Réglages du dispositif de régulation à distance
Réglages divers		Adresse de Groupe et AirNet
		Interverrouillage d'entrée externe
		Marche forcée du ventilateur
		Statut de maître Refroidissement/Chauffage
		Test d'alarme de fuite de réfrigérant
		Information

Pour accéder au menu installateur

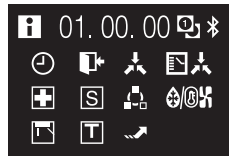

Exigence préalable: Le contrôleur affiche l'écran d'accueil.

- 1 Appuyez sur  et maintenez-le enfoncé jusqu'à ce que l'écran d'information apparaisse:



INFORMATION

- La présence d'icônes sur l'écran d'information dépend du statut de fonctionnement. Le contrôleur peut afficher plus ou moins d'icônes que ce qui est indiqué ici.
- L'écran d'informations affiche toujours la version actuelle du logiciel, quel que soit le statut de fonctionnement.

- 2 A partir de l'écran d'information, maintenez simultanément enfoncés  et  jusqu'à ce que vous accédiez au menu d'installation:

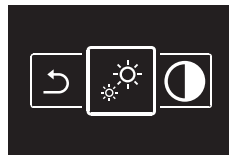

Résultat: Vous êtes à présent dans le menu d'installation.

14.1.2 Réglages d'écran

Réglage de la luminosité de l'écran

Exigence préalable: Vous êtes dans le menu Installateur.

- 1 Naviguez jusqu'au menu de luminosité d'écran.

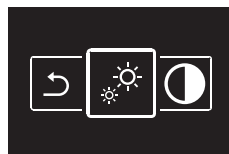

- 2 Utilisez  et  pour ajuster la luminosité de l'écran.

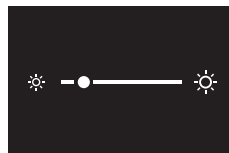

- 3 Appuyez sur  pour confirmer.

Résultat: L'écran ajuste sa luminosité et le contrôleur revient au menu installateur.

Réglage du contraste de l'écran

Exigence préalable: Vous êtes dans le menu Installateur.

- 1 Naviguez jusqu'au menu de contraste de l'écran.

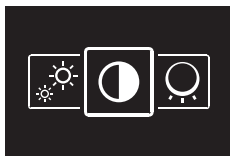

- 2 Utilisez **-** et **+** pour ajuster le contraste de l'écran.

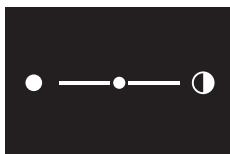

- 3 Appuyez sur **OK** pour confirmer.

Résultat: L'écran ajuste son contraste et le contrôleur revient au menu installateur.

14.1.3 Réglages d'indicateur de statut

Réglage de l'intensité de l'indicateur de statut

Exigence préalable: Vous êtes dans le menu Installateur.

- 1 Accédez au menu d'intensité de l'indicateur de statut.



- 2 Utilisez **-** et **+** pour ajuster l'intensité de l'indicateur de statut.

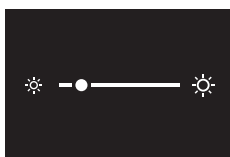

- 3 Appuyez sur **OK** pour confirmer.

Résultat: L'indicateur de statut ajuste son contraste et le contrôleur revient au menu installateur.

14.1.4 Réglages de champ

A propos des réglages de champ

Le contrôleur permet d'effectuer des réglages de champ relatifs à l'unité intérieure et au contrôleur proprement dit.

Écran	Réglages sur place
	Unité intérieure
	Contrôleur à distance

Dans les deux cas, la procédure de réglage est la même. Pour connaître les instructions, voir "[Procédure de réglage](#)" [▶ 71].





Procédure de réglage

Les réglages de champ se composent des éléments suivants:

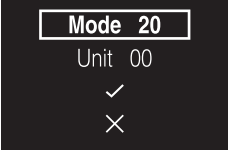
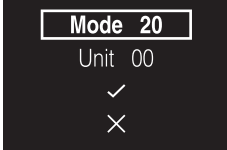
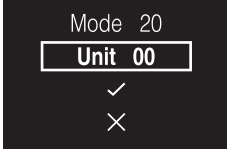
- 1 Modes ("Mode"),
- 2 Unités ("Unit"),
- 3 Réglages ("SW"), et
- 4 Valeurs pour ces réglages.

Les menus de réglages de champ ont deux niveaux. Vous réglez les modes et les unités dans le premier niveau, et les réglages et les valeurs dans le second.

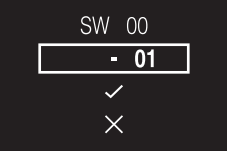
Niveau	Description
Premier niveau 	<p data-bbox="675 533 842 566">Mode (Mode)</p>  <p data-bbox="675 748 1257 781">Un mode est un groupe de paramètres réglables.</p> <p data-bbox="675 792 1497 927">Dans les tables de réglages de champ, recherchez les numéros de mode disponibles dans la colonne "Mode". Les numéros de mode qui s'appliquent aux unités intérieures individuelles se trouvent entre parenthèses dans la colonne "Mode".</p> <hr/> <p data-bbox="675 949 1458 983">Unité (Unit) (réglages de champ de l'unité intérieure uniquement)</p>  <p data-bbox="675 1164 1414 1229">Une unité est une unité individuelle à laquelle un réglage peut s'appliquer.</p> <p data-bbox="675 1240 1489 1344">Lorsque vous effectuez des réglages de champ pour des unités individuelles, c'est l'endroit où vous définissez le numéro de l'unité à laquelle le réglage s'applique.</p> <p data-bbox="675 1355 1485 1489">Lorsque vous effectuez des réglages de champ pour les unités groupées, vous ne définissez PAS le numéro d'unité. Les réglages s'appliqueront alors à toutes les unités intérieures qui font partie de ce groupe.</p>

Niveau	Description
Second niveau 	Réglage (SW)  Un réglage est un paramètre réglable. Il s'agit des réglages que vous effectuez. Dans les tableaux de réglages de champ, recherchez les numéros de réglage disponibles dans la colonne "SW".
	Valeur  Une valeur fait partie d'un ensemble fixé de valeurs que vous pouvez choisir pour un réglage. Lorsque le champ de valeur contient un "-", aucune valeur n'est disponible pour le réglage sélectionné:  Lorsque vous effectuez des réglages de groupe, vous pouvez SEULEMENT définir une valeur pour un réglage si le champ de valeur contient un "*" (si le champ de valeur ne contient PAS de "*", vous ne pouvez pas appliquer le réglage sélectionné au groupe):  Dans les tableaux de réglages de champ, recherchez les valeurs disponibles pour chaque réglage dans la colonne "Valeur".

Navigation

Pour naviguer dans les menus de réglages de champ, utilisez **←**, **○** et **+**.

- 1 Utilisez **←** et **+** pour déplacer le surligneur.

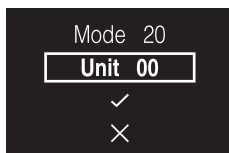

- 2 Appuyez sur **○** pour sélectionner un composant de réglage de champ.

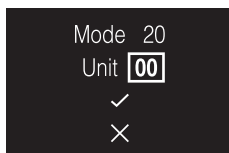

- 3 Utilisez **[-]** et **[+]** pour modifier la valeur de ce composant de réglage de champ.
- 4 Appuyez sur **[O]** pour confirmer cette valeur.
- 5 Dans le premier niveau, sélectionnez **[✓]** pour passer au deuxième niveau.

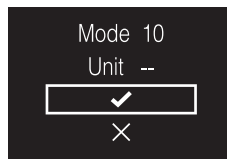

- 6 Dans le deuxième niveau, naviguez et sélectionnez de la même manière que vous l'avez fait dans le premier niveau.
- 7 Sélectionnez **[✓]** pour confirmer et activer les réglages effectués.



- 8 A tout moment, sélectionnez **[X]** pour revenir en arrière d'un niveau.

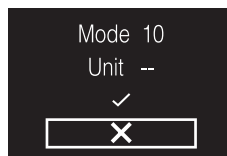

Réglages de champ de l'unité intérieure

La procédure de réglage est différente selon que vous souhaitez paramétrer des unités intérieures individuelles ou groupées.

Unités intérieures individuelles

- Définissez un mode en réglant un numéro Mode (numéro entre parenthèses)
- Définissez l'unité à laquelle le réglage s'appliquera en réglant un numéro Unit
- Définissez le réglage en réglant un numéro SW
- Définissez une valeur pour ce réglage

Groupes d'unités intérieures

- Définissez un mode en réglant un numéro Mode (numéro PAS entre parenthèses)
- NE réglez PAS un numéro Unit (le réglage s'applique à toutes les unités du groupe)
- Définissez le réglage en réglant un numéro SW
- Définissez une valeur pour ce réglage

Mode	SW	Description du réglage (SW)		—					
				01		02		03	04
10 (20)	00	Minuterie d'encrassement du filtre: réglez la minuterie pour faire apparaître l'écran "Heure de nettoyer le filtre".	Filtre à ultra longue durée de vie	Léger	±10000 heures.	Important	±5000 heures	—	—
			Filtre à longue durée de vie		±2500 heures		±1250 heures		
			Filtre standard		±200 heures		±100 heures		
	01	Filtre à longue durée de vie: le cas échéant, définissez le type de filtre à longue durée de vie utilisé.	Filtre à longue durée de vie	Filtre à ultra longue durée de vie	—	—			
02	Sonde du thermostat du contrôleur: réglez le mode d'utilisation de la sonde du thermostat du contrôleur.	Utilisé en combinaison avec la thermistance de l'unité intérieure	Pas utilisé	Utilisé exclusivement	—				
03	Désactiver le signe du filtre: définit si le signe du filtre peut être affiché ou non.	Ecran d'affichage	Ne pas afficher	—	—				
11 (21)	00	Fonctionnement simultané: réglez le mode de fonctionnement simultané de l'unité intérieure (Sky Air)	Paire	Jumelé	Triple	Double jumelage			
12 (22)	01	Entrée externe ON/OFF: permet de régler le fonctionnement des contacts sans tension T1/T2 (contacts de l'unité intérieure)	Arrêt forcé	Mode ON/OFF	Urgence	OFF forcé (occupants multiples)			
	02	Différentiel de thermostat: si le système contient un capteur à distance, réglez les incréments d'augmentation/diminution.	1°C	0,5°C	—	—			
13 (23)	00	Vitesse de sortie d'air élevée: réglée dans le cas d'applications à plafond haut.	h≤2.7 m	2,7 m<h≤3 m	3 m<h≤3,5 m	—			
	01	Sens d'écoulement de l'air: réglé dans le cas où une unité intérieure est équipée d'un kit optionnel qui bloque l'écoulement de l'air.	Débit à 4 voies	Débit à 3 voies	Débit à 2 voies	—			
	03	Fonction débit d'air: indiquez si l'unité intérieure est équipée d'un panneau décoratif à sa sortie d'air.	Equippé	Non équipé	—	—			
	04	Plage de direction du flux d'air	Supérieur	Normal	Inférieur	—			
	06	Pression statique externe: réglez la pression statique externe (en fonction de la résistance des conduits raccordés). FHYK: suivez le réglage haut plafond.	Normal	Pression statique élevée	Pression statique basse	—			
15 (25)	03	Pompe de vidange d'humidification	Non équipé	Mode chauffage: continu	Mode chauffage: 3 minutes en marche/5 minutes à l'arrêt ⁽⁴⁾	—			
1c	01	Sonde thermostatique: réglez la sonde thermostatique que vous voulez utiliser.	Thermistance de l'unité intérieure	Thermistance du contrôleur	—	—			
1c	12	Contact de fenêtre B1 (entrée externe)	Ne pas utiliser	Utiliser	—	—			
1c	13	Contact de carte clé B2 (entrée externe)	Ne pas utiliser	Utiliser	—	—			
1e	02	Fonction de réduction: définissez le fonctionnement de réduction.	Pas de réduction	Chauffage uniquement	Refroidissement uniquement	Chauffage et refroidissement			
1e	07	Temps de chevauchement de rotation. Réglez le temps de chevauchement de rotation.	30 minutes	15 minutes	10 minutes	5 minutes			
1B	08	Heure d'été. Définissez la façon dont le système contrôle l'heure d'été.	Désactiver	Changement automatique	Changement manuel	Commande centralisée			

^(a) Ceci est applicable pour les codes 02-06. Les codes 05 et 06 ne figurent pas dans le tableau. Consultez le manuel d'entretien pour plus d'informations.



INFORMATION

- La connexion d'accessoires optionnels à l'unité intérieure peut entraîner des modifications de certains réglages de champ. Pour plus d'informations, voir le manuel d'installation de l'accessoire en option.
- Pour plus de détails sur les réglages de champ spécifiques à chaque type d'unité intérieure, reportez-vous au manuel d'installation des unités intérieures.
- Les réglages de champ qui ne sont pas disponibles pour une unité intérieure connectée ne sont pas affichés.
- Les valeurs par défaut des réglages de champ sont différentes selon le modèle de l'unité intérieure. Pour plus d'informations, reportez-vous au manuel d'entretien des unités intérieures.

Réglages du contrôleur à distance

Mode	SW	Description SW	Valeur	Valeur par défaut
R1	3	Réglage de la thermistance du contrôleur (Refroidissement)	0: -3,0°C, 1: -2,5°C, 2: -2,0°C, 3: -1,5°C, 4: -1,0°C, 5: -0,5°C, 6: ±0°C, 7: +0,5°C, 8: +1,0°C, 9: +1,5°C, 10: +2,0°C, 11: +2,5°C, 12: +3,0°C	6
	4	Réglage de la thermistance du contrôleur (Chauffage)	0: -3,0°C, 1: -2,5°C, 2: -2,0°C, 3: -1,5°C, 4: -1,0°C, 5: -0,5°C, 6: ±0°C, 7: +0,5°C, 8: +1,0°C, 9: +1,5°C, 10: +2,0°C, 11: +2,5°C, 12: +3,0°C	6
	5	Réglage de la thermistance du contrôleur (Auto)	0: -3,0°C, 1: -2,5°C, 2: -2,0°C, 3: -1,5°C, 4: -1,0°C, 5: -0,5°C, 6: ±0°C, 7: +0,5°C, 8: +1,0°C, 9: +1,5°C, 10: +2,0°C, 11: +2,5°C, 12: +3,0°C	6
	6	Réglage de la thermistance du contrôleur (Ventilateur uniquement)	0: -3,0°C, 1: -2,5°C, 2: -2,0°C, 3: -1,5°C, 4: -1,0°C, 5: -0,5°C, 6: ±0°C, 7: +0,5°C, 8: +1,0°C, 9: +1,5°C, 10: +2,0°C, 11: +2,5°C, 12: +3,0°C	6
	7	Ecran d'accueil	0: Détaillé 1: Standard	1
	8	Minuterie de non-fonctionnement du rétroéclairage	0: 5 secondes 1: 10 secondes 2: 20 secondes	0
	9	Atténuation de l'indicateur de statut	0: 0% (OFF), 1: 1%, 2: 2%, 3: 3%, 4: 5%, 5: 7%, 6: 9%, 7: 11%, 8: 13%, 9: 15%, 10: 17%, 11: 20%	9
	10	Atténuation du rétroéclairage	0: 0% (OFF), 1: 1%, 2: 2%, 3: 3%, 4: 4%, 5: 5%	5
	11	Mode d'indicateur de statut	0: Normal 1: Réglage hôtel 1 2: Réglage hôtel 2	2
	13	Annonce Basse énergie Bluetooth	0: Annonce permanente 1: Activer manuellement	0

Mode	SW	Description SW	Valeur	Valeur par défaut
R2	1	Indicateur tactile (sur écran)	0: Aucun 1: Petit 2: Moyen 3: Grand	1
	5	Mode du contrôleur à distance	0: Normal 1: Alarme uniquement 2: Superviseur	0
	7	Visualisation du mode d'écran d'accueil	0: Température intérieure ^(a) 1: Valeur de la concentration en CO ₂	0
1E	8	Consigne d'écran d'accueil	1: Numérique 2: Symbolique	1

^(a) La mesure de la température est effectuée soit par la thermistance de l'unité intérieure, soit par la thermistance du dispositif de régulation (déterminée par le réglage sur place de l'unité intérieure Mode 1c – SW 01). Voir "[Réglages de champ de l'unité intérieure](#)" [p. 74] pour de plus amples informations.



INFORMATION

Le réglage sur place du contrôleur distant R1-11 permet de modifier le comportement de l'indicateur de statut, ce qui rend le contrôleur utilisable dans les hôtels.

14.1.5 Réglages divers

Adresse de Groupe

A propos de l'adresse de groupe

Pour contrôler le système à l'aide d'un équipement de commande centralisé, il est nécessaire d'affecter les unités intérieures avec les adresses nécessaires. Il est possible d'attribuer une adresse à un groupe d'unités intérieures ou à des unités intérieures individuelles.

Groupes d'unités intérieures	
Unités intérieures individuelles	

Pour affecter une adresse à un groupe d'unités intérieures

Exigence préalable: Vous êtes dans le menu Installateur.

- 1 Accédez au menu de réglages d'adresse.

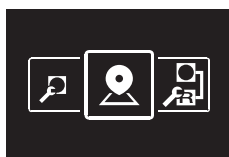

- 2 Sélectionnez "Group"

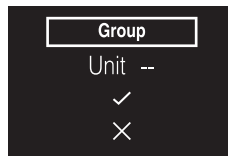

- 3 Confirmez votre sélection.

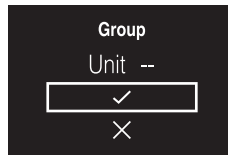

- 4 Définissez l'adresse.

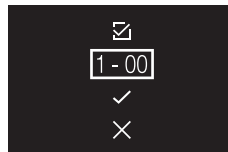

- 5 Avant de confirmer l'adresse, assurez-vous que est sélectionné.

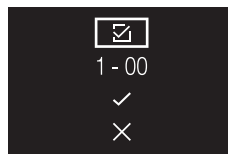

- 6 Confirmez l'adresse.

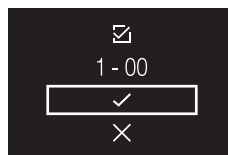

Résultat: Vous avez affecté une adresse au groupe d'unités intérieures.

Pour affecter une adresse à une unité intérieure individuelle

Exigence préalable: Vous êtes dans le menu Installateur.

- 1 Accédez au menu de réglages d'adresse.

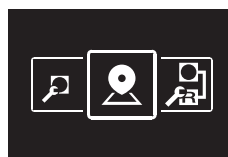

- 2 Sélectionnez "Group(Unit)"

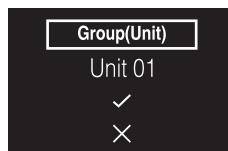

- 3 Définissez l'unité intérieure à laquelle vous souhaitez affecter l'adresse.

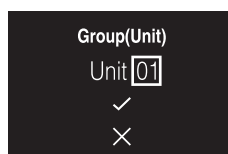

- 4 Confirmez votre sélection.

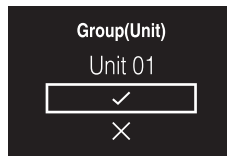

- 5 Définissez l'adresse.

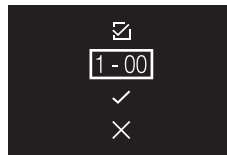

- 6 Avant de confirmer l'adresse, assurez-vous que est sélectionné.

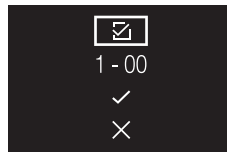

- 7 Confirmez l'adresse.



Résultat: Vous avez affecté une adresse à l'unité intérieure.

Pour supprimer une adresse

- 1 Naviguez jusqu'à l'adresse que vous souhaitez supprimer.
- 2 Remplacez par .



- 3 Confirmez votre sélection.

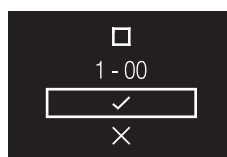

Résultat: L'adresse est supprimée.

Adresse AirNet

A propos de l'adresse Airnet

Pour raccorder le système au système de surveillance et de diagnostic AirNet, il est nécessaire d'affecter les adresses nécessaires aux unités intérieures et extérieures.

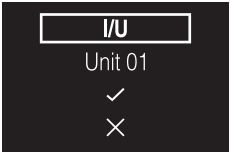
Unités intérieures	
--------------------	---------------------------------------------------------------------------------------

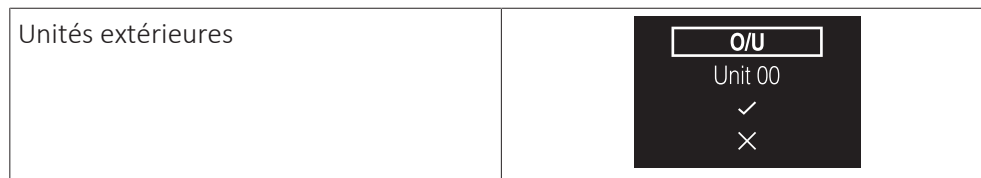

Pour attribuer une adresse AirNet à l'unité intérieure

Exigence préalable: Vous êtes dans le menu Installateur.

- 1 Accédez au menu de réglages d'adresse.

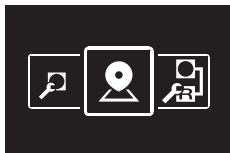

- 2 Sélectionnez "I/U"

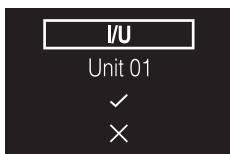

- 3 Définissez l'unité intérieure à laquelle vous souhaitez affecter l'adresse.



- 4 Confirmez votre sélection.

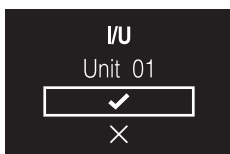

- 5 Définissez l'adresse.

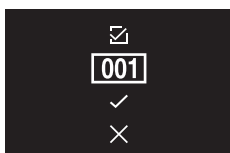

- 6 Avant de confirmer l'adresse, assurez-vous que est sélectionné.



- 7 Confirmez l'adresse.

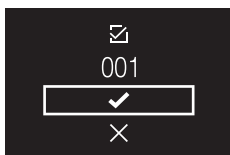

Résultat: Vous avez attribué une adresse AirNet à l'unité intérieure.

Pour attribuer une adresse Airnet à une unité extérieure

Exigence préalable: Vous êtes dans le menu Installateur.

- 1 Accédez au menu de réglages d'adresse.

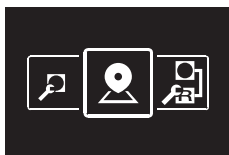

- 2 Sélectionnez "O/U"

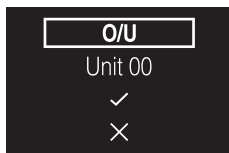

- 3 Définissez l'unité intérieure à laquelle vous souhaitez attribuer l'adresse.

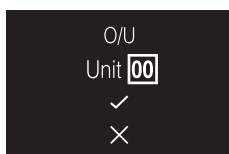

- 4 Confirmez votre sélection.

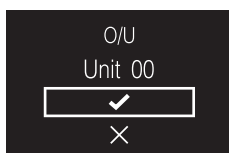

- 5 Définissez l'adresse.



- 6 Avant de confirmer l'adresse, assurez-vous que est sélectionné.



- 7 Confirmez l'adresse.

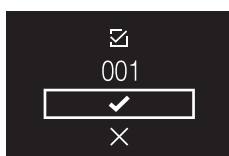

Résultat: Vous avez attribué une adresse AirNet à l'unité extérieure.

Pour supprimer une adresse

- 1 Naviguez jusqu'à l'adresse que vous souhaitez supprimer.
- 2 Remplacez par .

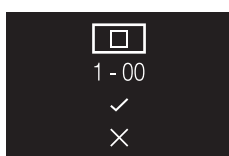

- 3 Confirmez votre sélection.

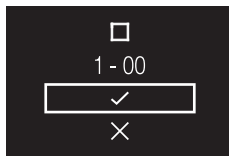

Résultat: L'adresse est supprimée.

Interverrouillage d'entrée externe

A propos de l'interverrouillage d'entrée externe

L'interverrouillage des entrées externes permet l'intégration de contacts externes dans la logique de commande du système. En ajoutant un contact de carte-clé et/ou un contact de fenêtre à la configuration de commande, il est possible de faire réagir le système à l'insertion/au retrait d'une carte-clé du lecteur de carte, et/ou à l'ouverture/fermeture des fenêtres.



INFORMATION

Pour utiliser cette fonction, il est nécessaire que l'adaptateur d'entrée numérique BRP7A5* fasse partie du système.

- Assurez-vous que l'adaptateur d'entrée numérique et ses contacts optionnels (contact de fenêtre B1 et contact de carte à clé B2) sont correctement installés. Vérifiez que le contact sans tension de l'adaptateur d'entrée numérique est dans la bonne position. Pour savoir comment installer l'adaptateur d'entrée numérique, reportez-vous au manuel d'installation de l'adaptateur d'entrée numérique.
- Lorsque l'adaptateur d'entrée numérique ne fonctionne pas correctement, l'interverrouillage d'entrée externe n'est pas disponible dans le menu.
- Lorsque l'adaptateur d'entrée numérique fait partie du système, le système ne permet pas la connexion d'un contrôleur esclave.
- Lorsque l'adaptateur d'entrée numérique fait partie du système, il n'est pas possible d'utiliser la fonction Planning.
- Lorsque l'adaptateur d'entrée numérique fait partie du système, ainsi qu'un contrôleur centralisé, la fonction d'interverrouillage d'entrée externe est contrôlée par le contrôleur centralisé, et non par l'adaptateur.

Pour effectuer des réglages d'interverrouillage des entrées externes

Exigence préalable: Vous êtes dans le menu Installateur.

- 1 Accédez au menu d'interverrouillage des entrées externes.

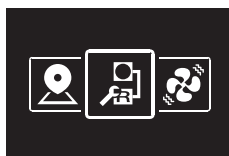

- 2 Utilisez **[-]** et **[+]** pour naviguer dans les menus.
- 3 Appuyez sur **[O]** pour sélectionner un paramètre.
- 4 Lorsqu'un paramètre est sélectionné, utilisez **[-]** et **[+]** pour modifier la valeur de ce paramètre.
- 5 Lorsqu'un paramètre est sélectionné, appuyez sur **[O]** pour confirmer la valeur de ce paramètre.
- 6 Lorsque vous avez terminé de faire les réglages, confirmez tous les réglages en sélectionnant **[✓]** et en appuyant sur **[O]**.

Résultat: Le système redémarre et implémente toutes les modifications apportées.

**INFORMATION**

Pour une vue d'ensemble des paramètres réglables et de leur signification, reportez-vous à "[Aperçu des réglages d'interverrouillage des entrées externes](#)" [▶ 83].

Aperçu des réglages d'interverrouillage des entrées externes

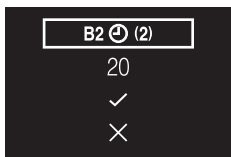
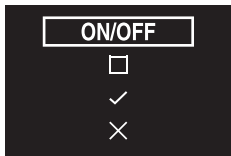
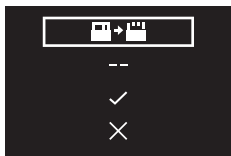
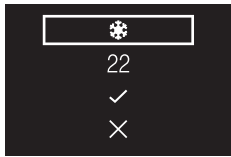
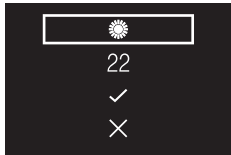
Paramètre	Description	Valeurs possibles	Valeur par défaut
Minuterie de retard B2 	Minuterie qui démarre dès que la carte à clé est retirée. L'unité continue à fonctionner normalement jusqu'à l'expiration de la minuterie.	0-10 minutes	"1 min"
Minuterie de réinitialisation B2 	Minuterie qui démarre dès que la minuterie de retard expire. A l'expiration de cette minuterie, l'état précédent (c'est-à-dire le point de consigne normal) passe à l'état "Réinitialisation par défaut du réglage" .	0-20 heures	"20 heures"
Réinitialisation ON/OFF 	Etat marche/arrêt "Réinitialisation par défaut du réglage"	"ON", "OFF", "--"	"OFF"
Mode réinitialisation 	Mode de fonctionnement "Réinitialisation par défaut du réglage"	Auto, Refroidissement, Chauffage, Ventilateur uniquement, --	"--"
Réinitialiser PC Froid 	Point de consigne de refroidissement "Réinitialisation par défaut du réglage"	Voir la plage de consigne de l'unité intérieure et la limitation de la plage de consigne, "--"	"22°C"
Réinitialiser PC Chaleur 	Point de consigne de chauffage "Réinitialisation par défaut du réglage"	Voir la plage de consigne de l'unité intérieure et la limitation de la plage de consigne, "--"	"22°C"

**INFORMATION**

Lorsque la valeur d'un paramètre est "--", cela signifie qu'à l'expiration des minuterie, rien ne change pour ce paramètre et la valeur active actuelle est conservée.

Logique de contact de fenêtre

Contact de fenêtre B1	Contact de carte à clé B2	Heure	Action
Contact fermé (fenêtre fermée)	Contact fermé (carte à clé ENTRÉE)	—	<ul style="list-style-type: none"> ▪ Fonctionnement normal de l'unité intérieure. ▪ L'unité revient à l'état précédent avant d'ouvrir le contact.
Contact ouvert (fenêtre ouverte)	Contact fermé (carte à clé ENTRÉE)	—	<p>Le fonctionnement de l'unité est forcé à l'arrêt:</p> <ul style="list-style-type: none"> ▪ Pas de fonctionnalité de retard ni de minuterie de réinitialisation. ▪ Pas de fonctionnalité de réduction. ▪ Impossible d'allumer/éteindre l'unité avec la touche ON/OFF du contrôleur.

Logique du contact de carte à clé

Contact de fenêtre B1	Contact de carte à clé B2	Heure	Action
Contact fermé (fenêtre fermée)	Contact fermé (carte à clé ENTRÉE)	<ul style="list-style-type: none"> ▪ — ▪ Minuterie de retard <Heure < Minuterie de réinitialisation ▪ Heure > Minuterie de réinitialisation 	<ul style="list-style-type: none"> ▪ L'unité fonctionne normalement. ▪ Si la minuterie de réinitialisation n'a pas expiré, l'unité revient à l'état précédent avant d'ouvrir le contact. ▪ Si la minuterie de réinitialisation a expiré, l'unité revient au "Réinitialisation par défaut du réglage" (cf. "Aperçu des réglages d'interverrouillage des entrées externes" [▶ 83]).
Contact fermé (fenêtre fermée)	Contact ouvert (carte à clé SORTIE)	Heure < Minuterie de retard	Fonctionnement normal de l'unité intérieure.

Contact de fenêtre B1	Contact de carte à clé B2	Heure	Action
Contact fermé (fenêtre fermée)	Contact ouvert (carte à clé SORTIE)	Heure>Minuterie de retard	<p>Le fonctionnement de l'unité est forcé à l'arrêt:</p> <ul style="list-style-type: none"> ▪ Selon que la fonction de réduction est activée ou non, la réduction fonctionnera ou non. ▪ Impossible d'allumer/éteindre l'unité avec la touche ON/OFF du contrôleur. ▪ Après l'expiration de la minuterie de retard, la minuterie de réinitialisation commence à compter.



INFORMATION

- L'"état précédent" peut être l'état marche/arrêt, le mode de fonctionnement, la consigne de refroidissement et la consigne de chauffage.
- Lors de l'utilisation des contacts, la vitesse du ventilateur ainsi que les consignes de refroidissement et de chauffage de réduction peuvent être modifiées à tout moment, sans perdre les changements.
- La vitesse du ventilateur est mémorisée indépendamment pour les deux modes de fonctionnement principaux (chauffage et refroidissement). Les réglages séparés de la vitesse du ventilateur sont sauvegardés pour le mode de fonctionnement Chauffage d'une part, et les modes de fonctionnement Refroidissement, Sec et Ventilateur uniquement d'autre part.
- Lors de la fermeture du contact, les changements effectués alors que le contact de la carte à clé est ouvert et que la minuterie de retard n'a pas expiré (fonctionnement normal) ne seront PAS sauvegardés.

Combinaison d'un contact de fenêtre et d'une logique de contact de carte à clé

- Le contact de fenêtre a priorité sur la minuterie et la fonction Setback du contact de la carte à clé:

Lorsque le contact de fenêtre est ouvert alors que le contact de la carte à clé est ouvert, la minuterie s'arrêtera immédiatement si elle tourne toujours et la fonction Setback ne fonctionnera plus. La minuterie de réinitialisation commencera immédiatement à compter ou ne sera pas remise à zéro lorsqu'elle était déjà en marche.

- La fonction de minuterie de réinitialisation du contact de la carte à clé a priorité sur le contact de fenêtre lors du retour à l'état précédent :

Lorsque le contact de la carte à clé est ouvert alors que le contact de fenêtre est ouvert, la minuterie se met en marche. Lorsque la minuterie de retard expire, la minuterie de réinitialisation commencera à fonctionner. A l'expiration de la minuterie de réinitialisation, l'état précédent est mis à jour à l'état "**Réinitialisation par défaut du réglage**".

Exemple 1

- 1 Vous retirez la carte à clé.

Résultat: L'unité intérieure continue à fonctionner normalement jusqu'à l'expiration de la minuterie de retard.

- 2 Vous ouvrez la fenêtre avant l'expiration de la minuterie de retard.
Résultat: L'unité intérieure s'arrête immédiatement. Il n'est pas possible d'allumer ou d'éteindre l'unité, la fonction de réduction ne fonctionne pas, la minuterie de retard cesse de compter et la minuterie de réinitialisation commence à compter.
- 3 Vous insérez à nouveau la carte à clé.
Résultat: Une mise à jour de l'état précédent se produit. L'unité est forcée de s'éteindre et la fonctionnalité de réduction est toujours désactivée (voir "[Logique de contact de fenêtre](#)" [▶ 84]).

SI le délai de réinitialisation N'A PAS expiré avant l'insertion de la carte à clé, l'état précédent est le même que l'état d'origine parce qu'il n'y a eu qu'un changement vers l'état d'origine.

SI la minuterie de réinitialisation A expiré avant l'insertion de la carte à clé, l'état précédent est l'état "**Réinitialisation par défaut du réglage**".
- 4 Vous fermez la fenêtre.
Résultat: L'unité revient à l'état précédent. L'état précédent dépend de l'expiration de la minuterie de réinitialisation.

Exemple 2

- 1 Vous ouvrez la fenêtre.
Résultat: L'unité s'arrête immédiatement. Il n'est pas possible d'allumer ou d'éteindre l'unité avec le bouton ON/OFF, la fonction de réduction ne fonctionne pas et la minuterie de retard ne commence pas à compter.
- 2 Vous retirez la carte à clé.
Résultat: La minuterie de retard commence à compter.
- 3 Vous refermez la fenêtre.
Résultat: Il n'y a pas de changement d'état. C'est comme si vous n'aviez jamais ouvert la fenêtre (la fonction de réduction fonctionnera si elle est activée).

SI la minuterie de retard a expiré avant la fermeture de la fenêtre, la minuterie de réinitialisation aura commencé à compter. La fermeture de la fenêtre n'a aucune influence sur la minuterie de réinitialisation.

SI la minuterie de retard N'A PAS expiré avant la fermeture de la fenêtre, elle expirera immédiatement et la minuterie de réinitialisation commencera à compter. A l'expiration de la minuterie de réinitialisation, l'état précédent est mis à jour à l'état "Réinitialisation par défaut du réglage".
- 4 Vous insérez à nouveau la carte à clé.
Résultat:

SI la minuterie de réinitialisation N'A PAS expiré avant l'insertion de la carte à clé, l'unité revient à l'état avant l'ouverture de la fenêtre (dernier état "on");

SI la minuterie de réinitialisation A expiré avant l'insertion de la carte à clé, l'unité passe à l'état "Réinitialisation par défaut du réglage".

Marche forcée du ventilateur

A propos de la marche forcée ventilateur

La marche forcée du ventilateur vous permet de forcer le fonctionnement des ventilateurs des unités intérieures individuelles. De cette façon, vous pouvez vérifier quel numéro d'unité intérieure a été attribué à quelle unité intérieure.

Forçage du fonctionnement du ventilateur

Exigence préalable: Vous êtes dans le menu Installateur.

- 1 Naviguez jusqu'au menu Marche forcée du ventilateur.

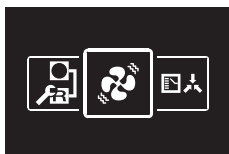

- 2 Sélectionnez un numéro d'unité intérieure.



- 3 Sélectionnez et appuyez sur pour forcer le fonctionnement du ventilateur.

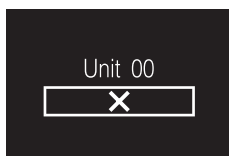

Résultat: Le ventilateur de l'unité intérieure qui correspond au numéro de l'unité intérieure sélectionnée commence à fonctionner.

Statut de maître Refroidissement/Chauffage

A propos du statut de maître Refroidissement/Chauffage

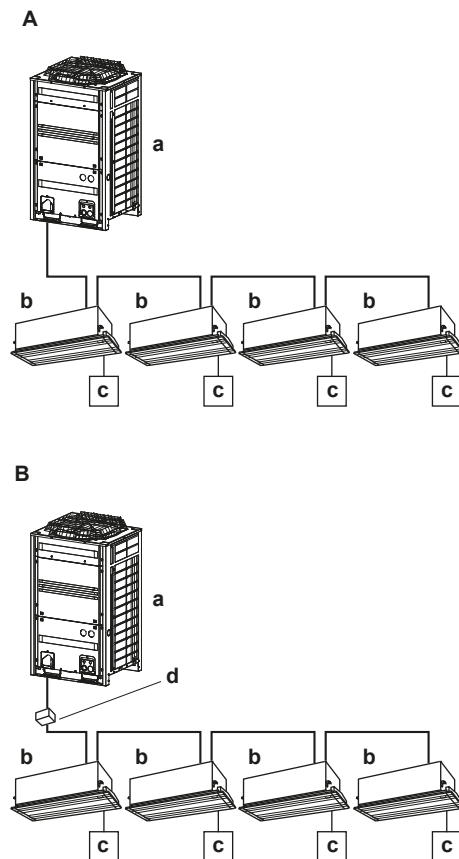

- A** Système à pompe à chaleur
- B** Système à récupération de chaleur
- a** Unité extérieure
- b** Unité intérieure
- c** Contrôleur à distance
- d** Unité BS

Lorsque plusieurs unités intérieures sont connectées à une unité extérieure, l'une de ces unités (ou un groupe d'unités intérieures, dans le cas d'une commande de groupe) doit être réglée en tant que maître Refroidissement/Chauffage. Les autres unités/groupe deviennent alors des esclaves Refroidissement/Chauffage et sont limités dans leur fonctionnement par le maître (par exemple, une unité extérieure ne permet pas à une unité intérieure de fonctionner en mode Refroidissement tandis qu'une autre fonctionne en mode Chauffage).

Lorsqu'une unité intérieure ou un groupe d'unités intérieures est réglé en tant que maître Refroidissement/Chauffage, les autres unités intérieures deviennent automatiquement ses esclaves. Pour connaître les instructions, voir "[Réglage du statut de maître Refroidissement/Chauffage](#)" [▶ 89].

Icônes de statut

Le statut de maître Refroidissement/Chauffage correspond à l'icône de statut suivante:



Le comportement de cette icône de statut est conforme au tableau suivant:

Si un contrôleur affiche ...	Alors ...
... PAS d'icône de statut	... L'unité intérieure connectée à ce contrôleur est le maître Refroidissement/Chauffage.
... une icône de statut CONSTANTE	L'unité intérieure connectée à ce contrôleur est esclave d'un maître Refroidissement/Chauffage.
... icône de statut CLIGNOTANTE	... AUCUNE unité intérieure n'est encore assignée comme maître Refroidissement/Chauffage.

Mode de fonctionnement

Le comportement de ce mode de fonctionnement des unités intérieures est conforme au tableau suivant:

Si le maître ...	Alors les esclaves ...
... est réglé sur le mode de fonctionnement "Chauffage", "Sec" ou "Auto"	... commencer à fonctionner dans le même mode de fonctionnement que le maître. Aucun autre mode n'est alors disponible pour eux.
... est réglé sur le mode de fonctionnement "Refroidissement"	... alors les esclaves ne peuvent pas fonctionner en mode de fonctionnement "Chauffage", mais peuvent toujours fonctionner en mode "Refroidissement", "Ventilateur uniquement" et "Sec".
... est réglé sur le mode "Ventilateur uniquement"	... NE peut fonctionner QU'en mode "Ventilateur uniquement".

Une fois qu'une unité intérieure est définie comme maître, elle peut être libérée du statut de maître. Pour connaître les instructions, voir "[Pour supprimer le statut de maître Refroidissement/Chauffage](#)" [► 90]. Pour transformer une unité/un groupe esclave en maître, il faut d'abord libérer le maître actuellement actif de son statut de maître.



INFORMATION

Les changements de mode de ventilation sont possibles indépendamment de la climatisation/du chauffage maître.

Réglage du statut de maître Refroidissement/Chauffage

Exigence préalable: Aucune unité intérieure n'est encore réglée en tant que maître Refroidissement/Chauffage (l'icône "Changement sous commande centralisée" clignote sur tous les contrôleurs).

Exigence préalable: Vous utilisez le contrôleur de l'unité intérieure que vous voulez régler en tant que maître Refroidissement/Chauffage.

- 1 Naviguez jusqu'au menu du mode de fonctionnement.



- 2 Réglez le mode de fonctionnement sur Refroidissement ou Chauffage.

Résultat: L'unité intérieure est maintenant le maître Refroidissement/Chauffage (l'icône "Changement sous commande centralisée" n'est pas sur le contrôleur).

Résultat: Tous les contrôleurs esclaves affichent l'icône "Changement sous commande centralisée".

Pour supprimer le statut de maître Refroidissement/Chauffage

Exigence préalable: Vous êtes dans le menu Installateur.

Exigence préalable: Vous utilisez le contrôleur de l'unité intérieure que vous voulez libérer de son statut de maître.

- 1 Accédez au menu de statut de maître Refroidissement/Chauffage.

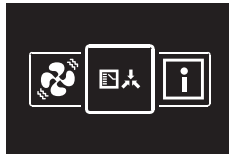

- 2 Appuyez sur **+** pour supprimer le statut de maître de l'unité intérieure.

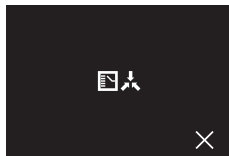

Résultat: L'unité intérieure est libérée de son statut de maître.

Résultat: Les contrôleurs de toutes les unités intérieures affichent une icône clignotante "Changement sous commande centralisée".

Test d'alarme de fuite de réfrigérant

A propos du test d'alarme de fuite de réfrigérant

Il est possible de tester l'alarme de fuite de réfrigérant.

Pour tester l'alarme de fuite de réfrigérant

Exigence préalable: Vous êtes dans le menu Installateur.

- 1 Accédez au menu de test de l'alarme de fuite de réfrigérant.



- 2 Appuyez sur **○** pour entrer dans le menu et ainsi activer l'alarme.

Résultat: Le contrôleur se met à bourdonner et l'indicateur de statut se met à clignoter.

Résultat: Le contrôleur affiche l'écran suivant:

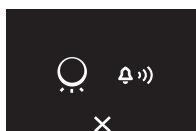

- 3 Pour arrêter à nouveau l'alarme, appuyez sur **○**.

Résultat: L'alarme s'arrête et le contrôleur revient au menu de l'installateur.

**INFORMATION**

- Lorsque le logiciel d'un contrôleur est obsolète, l'appli Madoka Assistant proposera une mise à jour logicielle pour ce contrôleur dès que vous essayerez de le connecter (le contrôleur) à l'appli.
- La vérification de la version actuelle du logiciel du contrôleur est possible à partir de l'écran d'informations (reportez-vous à "[13.1.3 Ecran d'information](#)" [p. 52]) et/ou au menu Informations ("[A propos du menu d'informations](#)" [p. 91]).

14.2.2 Mise à jour du logiciel avec l'appli

Pour mettre à jour le logiciel avec l'application:

- 1 Assurez-vous que le Bluetooth est activé sur le contrôleur à distance (☑️ affiché sur l'écran d'accueil). Sinon, activez le Bluetooth en suivant les instructions figurant dans "[15.2.3 Pour établir une connexion Bluetooth](#)" [p. 95].
- 2 Dans l'écran d'accueil de l'appli, appuyez sur la tuile du contrôleur à distance dont vous voulez mettre à jour le logiciel, et suivez les instructions à partir de là.

**INFORMATION**

L'appli Madoka Assistant est disponible sur Google Play et App Store.

**INFORMATION**

Lorsque c'est la première fois que vous connectez un contrôleur à distance à votre appareil, l'appli et l'interface utilisateur lancent une procédure de comparaison numérique. Pour connecter avec succès le contrôleur à l'appli, suivez la procédure.

Après chaque connexion réussie à un appareil mobile, le contrôleur enregistre automatiquement des informations sur cet appareil mobile, ceci afin de faciliter la reconnexion future. Ces informations sont appelées "informations d'appariement".

Lorsqu'aucune information d'appariement n'est enregistrée (c'est-à-dire lors de la première connexion ou après retrait manuel), vous devrez passer par la procédure de comparaison numérique.

Lorsque les informations d'appariement sont enregistrées, vous pouvez connecter le contrôleur à l'appareil mobile simplement en faisant envoyer un signal Bluetooth par le contrôleur et en tapant sur la tuile du contrôleur dans l'appli. Le contrôleur se connecte alors automatiquement à l'appareil mobile.

Les informations d'appariement sont enregistrées automatiquement et peuvent être supprimées manuellement. Supprimez les informations d'appariement du contrôleur lorsque vous souhaitez mettre à jour le logiciel à partir d'un autre appareil mobile que celui sur lequel le contrôleur contient des informations.

**INFORMATION**

Pour connecter le contrôleur à distance à l'appareil mobile par Bluetooth et pour effectuer une mise à jour logicielle, vous devez rester à proximité du contrôleur à distance (c'est-à-dire à portée du Bluetooth).

14.2.3 Mise à jour du logiciel avec l'outil de mesure à jour

Mise à jour du logiciel à l'aide du logiciel Updater

Exigence préalable: PC avec Updater (contactez votre revendeur pour la version correcte du logiciel)

Exigence préalable: Câble USB PC EKPCCAB4 ou supérieur (comprend un câble USB et des câbles de connexion supplémentaires)

- 1 Assurez-vous que l'unité intérieure est hors tension.
- 2 Branchez le contrôleur au PC.

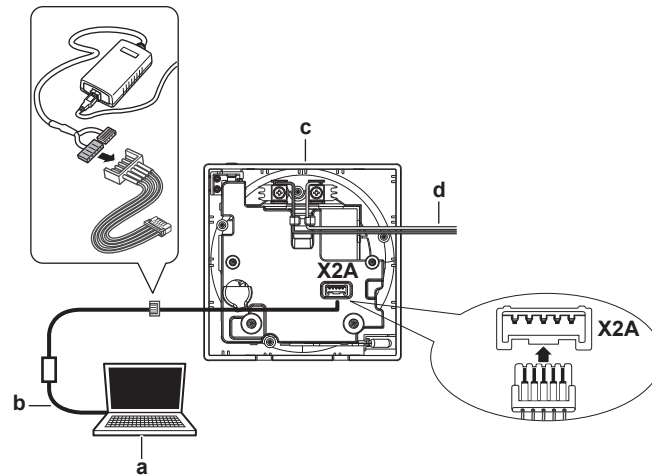

- a PC avec Updater
- b Câble USB
- c Circuits imprimés du contrôleur
- d Vers l'unité intérieure

- 3 Mettez l'unité intérieure sous tension.
- 4 Ouvrez Updater.
- 5 Dans Updater, allez à "Procédure de mise à jour".
- 6 Saisissez le nom du modèle du contrôleur.
- 7 Sélectionnez la procédure de mise à jour souhaitée.
- 8 Suivez les instructions à l'écran.

15 A propos de l'appli

L'appli Madoka Assistant est un compagnon du contrôleur à distance BRC1H. Là où le contrôleur ne permet que l'utilisation et la configuration de base, l'appli offre des fonctionnalités avancées d'utilisation et de configuration.

Dans ce chapitre

15.1	Aperçu des utilisation et configuration	94
15.2	Appariement	94
15.2.1	A propos de l'appariement	94
15.2.2	Pour appairer l'appli à un contrôleur.....	95
15.2.3	Pour établir une connexion Bluetooth	95
15.2.4	Pour mettre fin à une connexion Bluetooth.....	97
15.2.5	Pour supprimer l'information d'appariement	99
15.3	Niveaux d'accès utilisateur	100
15.3.1	A propos des niveaux d'accès utilisateur.....	100
15.3.2	Mode de base.....	100
15.3.3	Mode avancé.....	101
15.3.4	Mode installateur.....	101
15.4	Mode démo	102
15.4.1	A propos du mode démo	102
15.4.2	Quitter le mode démo	103
15.4.3	Pour quitter le mode démo	103
15.5	Fonctions.....	103
15.5.1	Aperçu: Fonctions	103
15.5.2	Généralités	106
15.5.3	Réglage de la migration.....	106
15.5.4	Réglages du contrôleur à distance.....	107
15.5.5	Economie d'énergie	109
15.5.6	Programmation	111
15.5.7	Configuration et fonctionnement.....	112
15.5.8	Entretien.....	120

15.1 Aperçu des utilisation et configuration

L'application recherche continuellement les contrôleurs BRC1H pour s'y connecter. Tous les contrôleurs à portée de votre appareil mobile sont repris dans le menu d'accueil sous Appareils proches. Vous pouvez également trouver une liste des contrôleurs avec lesquels vous avez récemment interagi sous Appareils récents.

Pour utiliser et/ou configurer le système, tapez le titre du contrôleur qui est connecté aux unités intérieures que vous voulez contrôler.



INFORMATION

En mode installateur, la section "Appareils récents" n'est pas affichée. Voir "15.3 Niveaux d'accès utilisateur" [▶ 100] pour plus d'informations.

15.2 Appariement

15.2.1 A propos de l'appariement

Avant de pouvoir vous connecter avec un contrôleur, vous devez vous assurer que l'appli et le contrôleur sont appariés. Appariez l'application avec tous les contrôleurs auxquels vous voulez vous connecter.

15.2.2 Pour appairer l'appli à un contrôleur

Exigence préalable: Vous êtes à proximité du contrôleur.

- 1 Dans l'appli, appuyez sur le contrôleur que vous voulez appairer.

Résultat: Le système d'exploitation de votre appareil mobile envoie une demande d'appariement.

Résultat: Le contrôleur affiche l'écran suivant:

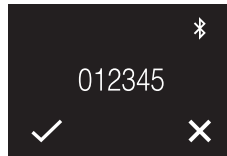

- 2 Dans l'appli, acceptez la demande d'appariement.
- 3 Sur le contrôleur, acceptez la demande d'appariement en appuyant sur .

Résultat: L'appli est appariée avec le contrôleur.

**INFORMATION**

Une fois appariés avec l'appli, les contrôleurs resteront associés. Il n'est pas nécessaire de répéter cette procédure à chaque fois que vous voulez utiliser l'appli, à moins que vous ne supprimiez les appariements. Pour plus d'informations, voir .

15.2.3 Pour établir une connexion Bluetooth

**INFORMATION**

La manière d'établir une connexion Bluetooth dépend du mode dans lequel le contrôleur est configuré pour fonctionner.

Mode du contrôleur à distance: "Normal"

Exigence préalable: Vous possédez un appareil mobile sur lequel l'appli Madoka Assistant tourne et fonctionne.

Exigence préalable: Sur cet appareil mobile, le Bluetooth est activé.

Exigence préalable: Vous êtes proche du contrôleur à distance.

- 1 Depuis l'écran d'accueil, appuyez sur  pour accéder au menu principal.



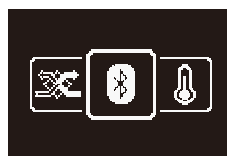

- 2 Utilisez  et  pour naviguer vers le menu Bluetooth.



- 3 Appuyez sur  pour accéder au menu.



- 4 Appuyez sur  pour activer  et demander au contrôleur d'envoyer un signal Bluetooth.

Résultat:

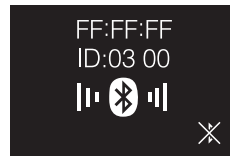



Comparaison numérique

- 5 Dans l'appli Madoka Assistant, appuyez sur la tuile du contrôleur dont vous voulez mettre à jour le logiciel.

Résultat: Si c'est la première fois que vous établissez une connexion ou si les informations d'appariement ont été supprimées, le système d'exploitation de votre appareil mobile envoie une demande d'appariement, y compris une chaîne numérique.

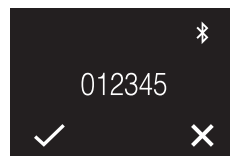
Résultat: Le contrôleur affiche une chaîne numérique, pour comparaison avec celle de la demande d'appariement.



- 6 Dans l'appli, acceptez la demande d'appariement.
7 Sur le contrôleur, appuyez sur  pour confirmer la chaîne numérique.

Résultat: Le contrôleur et l'appareil mobile sont connectés via Bluetooth.

Modes du contrôleur à distance: "Alarme uniquement" et "Superviseur"



Exigence préalable: Vous possédez un appareil mobile sur lequel l'appli Madoka Assistant tourne et fonctionne.

Exigence préalable: Sur cet appareil mobile, le Bluetooth est activé.

Exigence préalable: Vous êtes proche du contrôleur à distance.

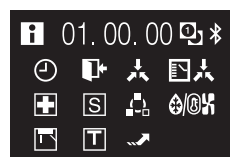
- 1 A partir de l'écran d'accueil, appuyez sur  et laissez-le enfoncé jusqu'à ce que l'écran d'informations apparaisse.



- 2 A partir de l'écran d'information, maintenez simultanément enfoncés  et  jusqu'à ce que vous accédiez au menu d'installation.

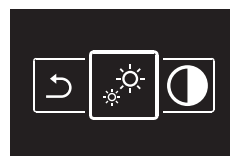

- 3 Utilisez  et  pour naviguer vers le menu Bluetooth.



- 4 Appuyez sur  pour accéder au menu.



- 5 Appuyez sur  pour activer  et demander au contrôleur d'envoyer un signal Bluetooth.

Résultat:

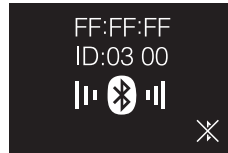



Comparaison numérique

- 6 Dans l'appli Madoka Assistant, appuyez sur la tuile du contrôleur dont vous voulez mettre à jour le logiciel.

Résultat: Si c'est la première fois que vous établissez une connexion ou si les informations d'appariement ont été supprimées, le système d'exploitation de votre appareil mobile envoie une demande d'appariement, y compris une chaîne numérique.

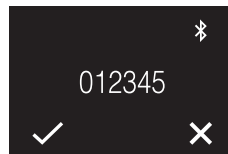
Résultat: Le contrôleur affiche une chaîne numérique, pour comparaison avec celle de la demande d'appariement.



- 7 Dans l'appli, acceptez la demande d'appariement.
8 Sur le contrôleur, appuyez sur  pour confirmer la chaîne numérique.

Résultat: Le contrôleur et l'appareil mobile sont connectés via Bluetooth.

15.2.4 Pour mettre fin à une connexion Bluetooth



INFORMATION

La manière de mettre fin à une connexion Bluetooth dépend du mode dans lequel le contrôleur est configuré pour fonctionner.

Mode du contrôleur à distance: "Normal"

- 1 Depuis l'écran d'accueil, appuyez sur  pour accéder au menu principal.

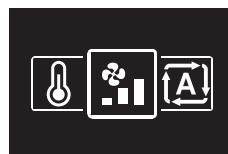

- 2 Utilisez  et  pour naviguer vers le menu Bluetooth.

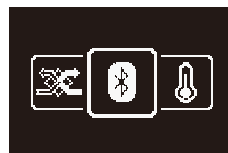

- Appuyez sur  pour accéder au menu.

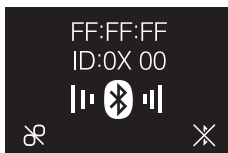

- Utilisez  pour que le contrôleur à distance cesse d'envoyer un signal Bluetooth.

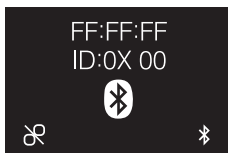

Résultat:

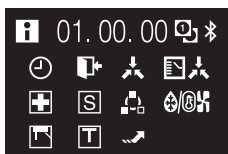

Modes du contrôleur à distance: "Alarme uniquement" et "Superviseur"

- A partir de l'écran d'accueil, appuyez sur  et laissez-le enfoncé jusqu'à ce que l'écran d'informations apparaisse.



- A partir de l'écran d'information, maintenez simultanément enfoncés  et  jusqu'à ce que vous accédez au menu d'installation.

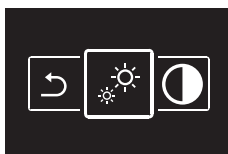

- Utilisez  et  pour naviguer vers le menu Bluetooth.

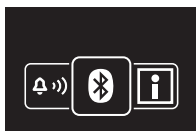

- Appuyez sur  pour accéder au menu.

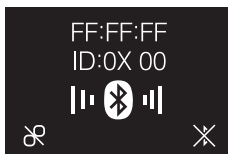

- Utilisez  pour que le contrôleur à distance cesse d'envoyer un signal Bluetooth.

Résultat:



15.2.5 Pour supprimer l'information d'appariement

**INFORMATION**

La manière de supprimer les informations d'appariement dépend du mode dans lequel le contrôleur est configuré pour fonctionner.

**INFORMATION**

En supprimant les informations d'appariement, le contrôleur oublie tous les appareils mobiles précédemment associés. Lorsque vous supprimez les informations d'appariement d'un contrôleur à distance, supprimez également les informations d'appariement de la liste Bluetooth de votre appareil mobile. Dans le cas contraire, cela peut entraîner un échec de l'appariement.

Mode du contrôleur à distance: "Normal"

- 1 Depuis l'écran d'accueil, appuyez sur pour accéder au menu principal.



- 2 Utilisez et pour naviguer vers le menu Bluetooth.

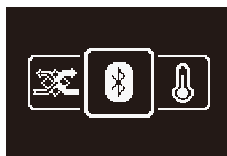

- 3 Appuyez sur pour accéder au menu.



- 4 Appuyez sur pour supprimer les informations d'appariement du contrôleur à distance.

Résultat:**Modes du contrôleur à distance: "Alarme uniquement" et "Superviseur"**

- 1 A partir de l'écran d'accueil, appuyez sur et laissez-le enfoncé jusqu'à ce que l'écran d'informations apparaisse.

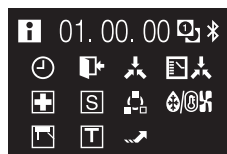

- 2 A partir de l'écran d'information, maintenez simultanément enfoncés et jusqu'à ce que vous accédiez au menu d'installation.

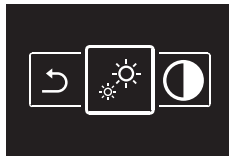

- 3 Utilisez  et  pour naviguer vers le menu Bluetooth.

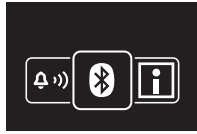

- 4 Appuyez sur  pour accéder au menu.



- 5 Appuyez sur  pour supprimer les informations d'appariement du contrôleur à distance.

Résultat:



15.3 Niveaux d'accès utilisateur

15.3.1 A propos des niveaux d'accès utilisateur

Le niveau d'accès utilisateur définit les fonctions et les paramètres visibles par l'utilisateur de l'application. Un niveau d'accès utilisateur plus élevé permettra à l'utilisateur d'apporter des modifications plus approfondies aux paramètres de fonctionnement et de configuration avancés. Il y a 3 niveaux d'accès utilisateur possibles qui correspondent à 3 modes possibles:

- Base
- Avancé
- Installateur

15.3.2 Mode de base

Ce mode permet à l'utilisateur d'accéder à tous les paramètres de base nécessaires. Ce mode est recommandé pour les utilisateurs finaux normaux. Lorsque vous installez l'appli pour la première fois, ce mode est activé par défaut. Pour passer à un autre mode, voir "[15.3.3 Mode avancé](#)" [▶ 101] ou "[15.3.4 Mode installateur](#)" [▶ 101].

15.3.3 Mode avancé

A propos du mode avancé

Le mode avancé vous permettra de modifier en profondeur les paramètres de fonctionnement et de configuration plus avancés. Une fois cette option activée, vous pourrez voir et modifier les paramètres qui, s'ils sont mal configurés, peuvent nuire au fonctionnement de votre appareil. Il est recommandé de n'activer ce réglage que pour les utilisateurs avancés. Pour un aperçu des paramètres qui peuvent être effectués en mode avancé, voir "[15.5.1 Aperçu: Fonctions](#)" [▶ 103].

Pour activer le mode avancé

Exigence préalable: Vous n'êtes pas en mode avancé.

- 1 Allez au menu principal.
- 2 Tapez sur "Paramètres de l'appli".
- 3 Tapez sur "Réglages avancés".
- 4 Touchez le bouton pour basculer sur "Réglages avancés".
- 5 Confirmez votre choix en sélectionnant "Je comprends" lorsque cela vous est demandé.

Résultat: Le mode avancé est activé. Les paramètres avancés (Réglages avancés) sont visibles dans le menu "Réglages des unités".

Pour désactiver le mode avancé

Exigence préalable: Vous êtes en mode avancé.

- 1 Allez au menu principal.
- 2 Tapez sur "Paramètres de l'appli".
- 3 Tapez sur "Réglages avancés".
- 4 Touchez le bouton pour désactiver "Réglages avancés".

Résultat: Le mode avancé est désactivé. Les paramètres avancés (Réglages avancés) ne sont plus visibles dans le menu "Réglages des unités".

15.3.4 Mode installateur

A propos du mode installateur

En mode installateur, vous avez accès à des paramètres qui ne sont pas disponibles pour les utilisateurs finaux normaux ou avancés. Pour un aperçu des paramètres qui peuvent être effectués en mode installateur, voir "[15.5.1 Aperçu: Fonctions](#)" [▶ 103].

Pour activer le mode installateur

Exigence préalable: Vous n'êtes pas en mode installateur.

- 1 Allez au menu principal.
- 2 Tapez sur "À propos".
- 3 Tapez cinq fois sur "Version".

Résultat: Vous êtes dans le menu du mode installateur.

Résultat: Le mode installateur est automatiquement activé.

**INFORMATION**

- Pour continuer à utiliser l'appli en mode installateur, appuyez sur le bouton Retour.
- La durée du mode installateur dépend des paramètres du mode installateur. Pour plus d'informations, reportez-vous à "[Pour effectuer les réglages du mode Installateur](#)" [▶ 102].
- Il y a une indication visuelle que le mode installateur est actif, qui peut être désactivée. Pour plus d'informations, reportez-vous à "[Pour effectuer les réglages du mode Installateur](#)" [▶ 102].

Pour désactiver le mode installateur

Exigence préalable: Vous êtes en mode installateur.

- 1 Allez au menu principal.
- 2 Tapez sur "Mode installateur activé".

Résultat: Vous êtes dans le menu du mode installateur.

Résultat: Le mode installateur est automatiquement activé.

- 3 Désactivez le mode installateur en appuyant sur le curseur.

Résultat: Le mode installateur est désactivé.

Pour effectuer les réglages du mode Installateur

- 1 Activation du mode installateur.

Résultat: Vous êtes dans le menu du mode installateur.

- 2 Effectuer les réglages du mode installateur.

Réglages du mode installateur	Description
Mode installateur	Activation ou désactivation du mode installateur.
Provisoire / Indéfini	Définissez la durée du mode installateur. <ul style="list-style-type: none"> ▪ Provisoire: mode installateur actif pendant 30 minutes. Après 30 minutes, le mode installateur se désactive automatiquement. (par défaut) ▪ Indéfini: mode installateur actif jusqu'à la prochaine désactivation manuelle.
Indicateur de mode installateur	Définissez si l'activation du mode installateur est indiquée par l'indicateur de mode installateur.

**INFORMATION**

N'oubliez pas que le mode installateur est automatiquement activé dès que vous entrez dans le menu du mode installateur.

15.4 Mode démo

15.4.1 A propos du mode démo

Pour essayer les fonctions d'utilisation et de configuration de l'appli dans un environnement sécurisé, il est possible de lancer une version démo de l'appli.

15.4.2 Quitter le mode démo

Exigence préalable: Vous n'êtes pas en mode démo.

- 1 Allez au menu principal.
- 2 Tapez sur "Mode démo".

Résultat: Vous êtes en mode démo.

15.4.3 Pour quitter le mode démo

Exigence préalable: Vous êtes en mode démo.

- 1 Allez au menu principal.
- 2 Tapez sur "Quitter le mode démo".

Résultat: Vous quittez le mode démo.

15.5 Fonctions

15.5.1 Aperçu: Fonctions



REMARQUE

Selon le niveau d'accès utilisateur, plus ou moins de réglages peuvent être visibles dans le menu des paramètres de l'unité. Pour plus d'informations sur le changement des modes, reportez-vous à "[15.3 Niveaux d'accès utilisateur](#)" [▶ 100].



INFORMATION

Les réglages peuvent être enregistrés comme favoris en appuyant sur le symbole de l'étoile dans le coin supérieur droit du menu d'un réglage spécifique. Ces réglages s'affichent ensuite en haut du menu des réglages de l'unité, ce qui les rend plus facilement accessibles.

Catégorie	Contrôler
Utilisation	Activer/désactiver le fonctionnement de l'unité
	Lire les informations de la sonde de température
	Changer le mode de fonctionnement
	Modifier le point de consigne
	Modifier la vitesse du ventilateur
	Modifier le mode de ventilation
	Modifier le taux de ventilation
	Changer la direction du flux d'air
Voir les notifications	

Catégorie	Contrôler
Configuration et fonctionnement avancé	<p>Effectuez les réglages du contrôleur et de l'unité intérieure:</p> <p>Généralités</p> <ul style="list-style-type: none"> ▪ Mise à jour du micrologiciel ▪ Notifications <p>Réglages du contrôleur à distance</p> <ul style="list-style-type: none"> ▪ Statut maître/esclave^(a) ▪ Ecran^(a) <ul style="list-style-type: none"> - Consigne d'écran d'accueil: Numérique ou Symbolique ▪ Indicateur de statut^(a) ▪ Date et heure^(a) ▪ À propos ▪ Supprimer l'information d'appariement^(a) <p>Economie d'énergie</p> <ul style="list-style-type: none"> ▪ Détection de présence^(a) ▪ Minuterie ARRÊT^(a) ▪ Consommation d'énergie ▪ Limite de la consommation électrique^(b) ▪ Réinit point de consigne auto^(a) <p style="text-align: right;">>> à suivre</p>

^(a) Disponible uniquement en mode avancé ou en mode installateur. Pour plus d'informations, voir "[15.3.3 Mode avancé](#)" [▶ 101] et "[15.3.4 Mode installateur](#)" [▶ 101].

^(b) Disponible uniquement en mode installateur. Pour plus d'informations, reportez-vous à "[15.3.4 Mode installateur](#)" [▶ 101].

Catégorie	Contrôler
<< suite Configuration et fonctionnement avancé	<p>Programmation</p> <ul style="list-style-type: none"> ▪ Horaire ▪ Vacances <p>Configuration et fonctionnement</p> <ul style="list-style-type: none"> ▪ Logique de point de consigne^(a) <ul style="list-style-type: none"> - Point de consigne unique ou Double point de consigne ▪ Veille^(a) ▪ Direction du flux d'air individuel^(a) ▪ Circulation du flux d'air actif^(a) ▪ Plage du point de consigne^(a) ▪ Statut de maître Refroidissement/ Chauffage^(a) ▪ Plage de direction du flux d'air^(a) ▪ Prévention des courants d'air^(a) ▪ Départ rapide^(a) ▪ Dégivrage en cours^(a) ▪ Verrouillage de fonction^(a) ▪ Mode silencieux^(a) ▪ Interverrouillage d'entrée externe^(a) <p>Maintenance</p> <ul style="list-style-type: none"> ▪ Paramètres du réfrigérant R32^(a) <ul style="list-style-type: none"> - Paramètres du système de réfrigérant R32 - Adresse de la salle surveillée ▪ Erreurs et avertissements^(b) ▪ Numéro de l'unité^(b) ▪ Régl net aut filtre^(a) ▪ Notifications de filtre^(a) ▪ Coordonnées ▪ Adresse AirNet^(b) ▪ Adresse de Groupe^(b) ▪ Réglages sur place^(b) ▪ Rotation de service^(b) ▪ Test de fonctionnement^(b) ▪ Statut de l'unité^(b) ▪ Heures de fonctionnement^(b)

^(a) Disponible uniquement en mode avancé ou en mode installateur. Pour plus d'informations, voir "[15.3.3 Mode avancé](#)" [▶ 101] et "[15.3.4 Mode installateur](#)" [▶ 101].

^(b) Disponible uniquement en mode installateur. Pour plus d'informations, reportez-vous à "[15.3.4 Mode installateur](#)" [▶ 101].

15.5.2 Généralités

Mise à jour du micrologiciel du contrôleur à distance

Mettez à jour le micrologiciel du contrôleur à distance. Il est nécessaire de maintenir à jour le micrologiciel du contrôleur à distance. Quand un nouveau micrologiciel est disponible pour un contrôleur, l'appli enverra une notification dans l'écran de fonctionnement de ce contrôleur.

Pour mettre à jour le micrologiciel du contrôleur à distance

Exigence préalable: Vous êtes dans l'écran de fonctionnement de l'un des contrôleurs, et l'appli vous a notifié qu'un nouveau micrologiciel pour ce contrôleur est disponible.

Exigence préalable: Vous êtes à proximité du contrôleur.

- 1 Tapez sur l'icône des réglages.

Résultat: Vous êtes dans le menu "Réglages des unités".

- 2 Tout en haut, tapez sur "Mise à jour du micrologiciel disponible".

Résultat: Vous êtes dans le menu "Mise à jour du micrologiciel".

- 3 Tapez sur "Mettre à jour micrologiciel".

Résultat: Le dernier micrologiciel est téléchargé vers le contrôleur.

Résultat: Pendant le téléchargement, le contrôleur affiche l'écran suivant.

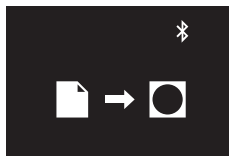

Résultat: Après le téléchargement, le contrôleur redémarre pour mettre en œuvre les modifications.

Notifications

Obtenez une vue d'ensemble des notifications système actives. Il peut s'agir de:

- Erreurs
- Avertissements
- Informations du système

15.5.3 Réglage de la migration

Certaines fonctions vous permettent de sauvegarder les paramètres sur votre appareil mobile et de les charger sur d'autres contrôleurs à distance. Cette fonction est utile si vous devez effectuer les mêmes réglages pour plusieurs contrôleurs.

Lorsque vous avez terminé les réglages d'un contrôleur, choisissez de les enregistrer sur votre appareil mobile. Après la sauvegarde, connectez l'appli à un autre contrôleur, accédez au réglage correspondant et appuyez sur "Charger la configuration".

Les fonctions suivantes de l'appli Madoka Assistant vous permettent de sauvegarder et de charger les réglages:

- Horaire
- Veille
- Plage du point de consigne

- Réglages sur place
- Limite de la consommation électrique

15.5.4 Réglages du contrôleur à distance

Statut maître/esclave

Vérifiez si le contrôleur que vous utilisez est un contrôleur maître ou esclave. Il n'est pas possible de modifier le statut maître/esclave à partir de l'appli. Pour savoir comment modifier le statut maître/esclave d'un contrôleur, voir "[11 Mise en route du système](#)" [▶ 43].

Ecran

Effectuez les réglages de l'écran du contrôleur à distance:

Réglage	Description
Mode Écran d'accueil	Choisissez le mode d'écran d'accueil: <ul style="list-style-type: none"> ▪ Standard: informations limitées sur le fonctionnement du système (peu d'icônes de statut). ▪ Détaillé: informations détaillées sur le fonctionnement du système grâce aux icônes de statut.
Consigne d'écran d'accueil	Définissez la façon dont l'écran d'accueil affiche le point de consigne: <ul style="list-style-type: none"> ▪ Numérique: au moyen d'une valeur numérique. ▪ Symbolique: au moyen d'un symbole. Au cas où "Consigne d'écran d'accueil" est mis sur "Symbolique", réglez les points de consigne de référence pour le fonctionnement de Refroidissement et de Chauffage: <ul style="list-style-type: none"> ▪ Valeur de consigne de référence de refroidissement ▪ Valeur de consigne de référence de chauffage Pour plus d'informations, reportez-vous à " Point de consigne de l'écran d'accueil: Symbolique " [▶ 60].
Luminosité	Réglez la luminosité de l'écran.
Contraste	Réglez le contraste de l'écran.



INFORMATION

Lorsque vous effectuez les réglages de l'écran du contrôleur à distance à partir de l'appli, il est possible que le contrôleur à distance n'implémente pas immédiatement les changements. Pour apporter des modifications au contrôleur: sur le contrôleur, naviguez jusqu'au menu installateur, puis revenez à l'écran d'accueil. Pour des instructions sur la façon d'accéder au menu installateur, voir "[Pour accéder au menu installateur](#)" [▶ 69].

Visualisation de la valeur de la concentration en CO₂

Lorsque Mode Écran d'accueil est mis sur Détaillé, il est possible de visualiser sur l'écran du dispositif de régulation à distance la valeur de la concentration de CO₂ mesurée par le capteur de CO₂ de l'unité. Dans ce cas, la valeur mesurée remplace la température intérieure.



Pour activer cette visualisation, réglez le paramètre sur place du dispositif de régulation à distance approprié sur 1 (Mode R2 – SW 7). Voir les "[Réglages du contrôleur à distance](#)" [▶ 76] pour plus d'informations sur les paramètres sur place du dispositif de régulation à distance et la procédure de réglage.



INFORMATION

Dans le cas où le dispositif de régulation à distance affiche uniquement une valeur de concentration de CO₂ vide, vérifiez si l'unité équipée du capteur de CO₂ a le numéro d'unité le plus bas.



Dans l'appli Madoka Assistant (Réglages des unités > Maintenance > Numéro de l'unité), modifiez le numéro d'unité de l'unité équipée du capteur de CO₂ pour qu'il soit le plus bas de toutes les unités connectées.

Indicateur de statut

Effectuez les réglages de l'indicateur de statut du contrôleur à distance:

Réglages	Description
Mode	Vérifiez le mode d'indicateur de statut actif. Il n'est pas possible de définir le mode d'indicateur de statut à partir de l'appli; cela se fait au moyen du réglage de champ du contrôleur à distance R1-11. Pour plus d'informations, reportez-vous à " Réglages du contrôleur à distance " [▶ 76].
Intensité	Réglez l'intensité de l'indicateur de statut.

Date et heure

Réglez la date et l'heure du contrôleur à distance. Dans le menu date et heure, vous envoyez des informations de date et d'heure au contrôleur à distance à partir de l'appli. Vous pouvez choisir d'envoyer les informations de date et d'heure de votre appareil mobile ("Synchroniser avec la date et l'heure de l'appareil") ou de créer et envoyer manuellement les informations de date et d'heure.



INFORMATION

Si le contrôleur est déconnecté de l'alimentation pendant plus de 48 heures, la date et l'heure doivent être réglées à nouveau.

**INFORMATION**

L'horloge conserve une précision de 30 secondes par mois.

A propos

Lisez la version logicielle actuelle du contrôleur à distance et du module Bluetooth.

Supprimer information d'appariement

Faites en sorte que le contrôleur oublie tous les appareils mobiles précédemment appariés.

15.5.5 Economie d'énergie

Détection de présence

Réglez une minuterie pour que le système ajuste le point de consigne de température ou s'éteigne automatiquement en fonction de (l'absence de) présence détectée par un capteur de mouvement.

Action	Description
Auto OFF	Réglez une minuterie OFF qui démarre dès que le détecteur de mouvement détecte que la pièce est inoccupée.
Réglage du point de consigne	Réglez les incréments et intervalles de réglage de point de consigne pour l'opération de chauffage et de refroidissement. Lorsque le détecteur de mouvement détecte que la pièce est inoccupée, le système augmentera (opération de refroidissement) ou abaissera (opération de chauffage) le point de consigne jusqu'à ce que la limite réglée soit atteinte.

**INFORMATION**

Pour utiliser cette fonction, les unités intérieures doivent être équipées d'un capteur de mouvement (accessoire en option).

**INFORMATION**

Cette fonction ne peut pas être utilisée lorsque les unités intérieures sont contrôlées par un contrôleur centralisé.

**INFORMATION**

Cette fonction n'est pas prise en charge lorsque le système contient des unités extérieures Sky Air RR ou RQ.

**INFORMATION**

Cette fonction ne peut pas être utilisée lorsque les unités intérieures sont en contrôle de groupe.

**INFORMATION**

Pour les systèmes dans lesquels les unités intérieures fonctionnent en fonctionnement simultané, cette fonction est contrôlée par le capteur de mouvement monté dans l'unité intérieure maître.

Minuterie ARRÊT

Réglez une minuterie pour que le système s'éteigne automatiquement. La minuterie peut être activée ou désactivée. Lorsque la minuterie est activée, elle démarre chaque fois que le système est mis sous tension.

La minuterie a une plage de 30~180 minutes, et peut être réglée par incréments de 30 minutes.

Consommation d'énergie

Consultez et comparez les données de consommation d'énergie.

**INFORMATION**

La disponibilité de cette fonction dépend du type d'unité intérieure.

**INFORMATION**

Cette fonction ne peut pas être utilisée lorsque les unités intérieures sont en contrôle de groupe.

**INFORMATION**

Cette fonction n'est pas prise en charge lorsque le système contient des unités extérieures Sky Air RR ou RQ.

**INFORMATION**

La consommation d'énergie affichée peut être différente de la consommation d'énergie réelle. Les données affichées ne sont pas le résultat d'une mesure en kWh, mais le résultat d'un calcul basé sur les données de fonctionnement mesurées. Certaines de ces données d'opération sont des valeurs absolues, mais d'autres sont des interpolations, y compris la marge de tolérance pour l'interpolation.

Limite de la consommation électrique

Définissez une période pendant laquelle le système limite sa consommation d'énergie de crête. Lorsqu'elle est activée, cette fonction permet à l'unité extérieure de fonctionner avec une consommation d'énergie limitée (70% ou 40% de la consommation habituelle) dans la période de temps réglée.

**INFORMATION**

La disponibilité de cette fonction dépend du type d'unité extérieure.

Réinit point de consigne auto

Réglez une minuterie pour que le système ajuste automatiquement la température à une valeur de température définie. La minuterie peut être activée ou désactivée séparément pour les opérations de Chauffage et de Refroidissement. Lorsqu'une minuterie est activée, elle démarre chaque fois que le système est mis sous tension. Lorsque la minuterie est terminée, la consigne de température passe toujours à la valeur définie, même si la consigne de température a été modifiée dans l'intervalle.

La minuterie a une plage de 30~120 minutes, et peut être réglée par incréments de 30 minutes.



INFORMATION

Cette fonction ne peut pas être utilisée lorsque les unités intérieures sont contrôlées par un contrôleur centralisé.

15.5.6 Programmation

Horaire

Organisez les actions du système en horaires. La fonction de programmation vous permet de programmer jusqu'à 5 actions programmées pour chaque jour de la semaine. Il est possible de créer jusqu'à 3 horaires différents, bien qu'un seul horaire puisse être actif en même temps.

La logique d'action est la suivante :

- 1 Définissez une durée pour l'action.
- 2 Choisissez d'activer ou de désactiver le fonctionnement du système et définissez les conditions.

SI "Utilisation"	ALORS
Allumé	Réglez des points de consigne de température spécifiques à l'action pour les modes refroidissement et/ou chauffage, ou choisissez de maintenir les points de consigne actuels.
OFF	Choisissez d'activer ou de désactiver le mode Veille pour les opérations de refroidissement et/ou de chauffage. Si cette fonction est activée, réglez des points de consigne spécifiques à l'action ou choisissez de maintenir les points de consigne actuels. Pour plus d'informations, reportez-vous à " Réduction " [▶ 113].



INFORMATION

Si le paramètre "Consigne d'écran d'accueil" est réglé sur "Symbolique", il n'y a qu'une plage limitée de points de consigne de température possibles. Toutefois, si le "Consigne d'écran d'accueil" est réglé sur "Symbolique" et qu'un changement de point de consigne est prévu dans un programme, le système ne tiendra pas compte des limites des points de consigne habituelles et permettra au programme de dépasser la plage de points de consigne limitée. Pour plus d'informations, reportez-vous à "[Point de consigne de l'écran d'accueil: Symbolique](#)" [▶ 60].



INFORMATION

Cette fonction ne peut pas être utilisée lorsque les unités intérieures sont contrôlées par un contrôleur centralisé.



INFORMATION

Cette fonction ne peut pas être utilisée lorsque l'adaptateur d'entrée numérique BRP7A5* fait partie du système.

Vacances

Sélectionnez le jour de la semaine où le planning ne s'applique pas. Les jours sélectionnés, les actions définies avec la fonction de planning ne sont pas exécutées. La fonction vacances peut être activée ou désactivée. Lorsqu'elle est activée, elle s'applique à tout programme qui est configuré pour être actif.



INFORMATION

Pour plus d'informations, reportez-vous à "[Horaire](#)" [▶ 111].

15.5.7 Configuration et fonctionnement

Logique de point de consigne

Définissez la logique du point de consigne. Choisissez si la logique de consigne est exécutée par l'unité intérieure ou par le contrôleur distant.

Logique de point de consigne	Description
Unité intérieure	La logique de consigne est exécutée par l'unité intérieure.
Contrôleur à distance	La logique de consigne est exécutée par le contrôleur à distance.

Dans le cas d'une logique de point de consigne du contrôleur distant, choisissez entre une logique à point de consigne unique et une logique à double point de consigne.

Logique du point de consigne du contrôleur à distance	Description
Point de consigne unique	Il n'y a qu'une seule consigne de température, indépendamment du mode de fonctionnement. Si tel est le cas, le changement du mode de fonctionnement ne modifie PAS la consigne. Ou inversement, si vous modifiez la consigne, vous le faites à la fois pour le fonctionnement en mode Refroidissement et Chauffage.
Double point de consigne	Il y a deux points de consigne de température: l'un spécifiquement pour le fonctionnement en refroidissement et l'autre spécifiquement pour le fonctionnement en chauffage. Si tel est le cas, le changement de mode de fonctionnement modifie BIEN la consigne (c'est-à-dire la consigne de l'autre mode de fonctionnement). Ou inversement, si vous modifiez la consigne de Refroidissement, vous ne modifiez PAS la consigne de Chauffage.

Dans le cas d'une logique à double consigne, réglez le différentiel de consigne minimum. Il s'agit de la différence minimale entre les points de consigne possibles pour le fonctionnement en mode Refroidissement et en mode Chauffage:

- Consigne de refroidissement \geq (Consigne de Chauffage + différentiel de consigne minimum)

- Consigne de chauffage \leq (Consigne de Chauffage – différentiel de consigne minimum)

Cela signifie que:

- Si vous abaissez la consigne de Refroidissement $<$ (consigne de Chauffage + différentiel de consigne minimum), le contrôleur abaisse automatiquement la consigne de Chauffage.
- Si vous augmentez la consigne de Chauffage $>$ (consigne de Refroidissement – Différentiel de consigne minimum), le contrôleur augmente automatiquement la consigne de Refroidissement.

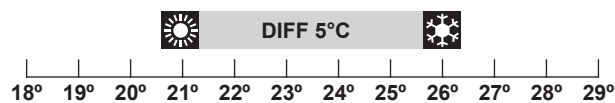
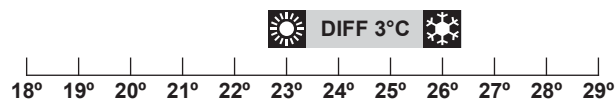

DIFF Différentiel de consigne minimum



INFORMATION

Quand le système est commandé par un équipement de commande centralisé, la commande du système par le contrôleur est limitée. Dans ce cas, il n'est pas possible de définir une logique de double point de consigne dans l'appli Madoka Assistant.



INFORMATION

Lorsque les unités intérieures sont contrôlées par un contrôleur centralisé, seule la logique de consigne de l'unité intérieure est possible.



INFORMATION



Dans le cas d'une logique de point de consigne de l'unité intérieure, le système ne peut pas fonctionner en mode de fonctionnement Auto. Pour activer le mode de fonctionnement Auto des systèmes de pompe à chaleur VRV, choisissez la logique de points de consigne du contrôleur à distance.

Réduction

Activation de la commande de température de réduction. La réduction est une fonction qui maintient la température ambiante dans une plage spécifique lorsque le système est éteint (par l'utilisateur, la fonction de programme ou la minuterie d'arrêt). Pour ce faire, le système fonctionne temporairement en mode Chauffage ou Refroidissement, selon la consigne de réduction et le différentiel de récupération.

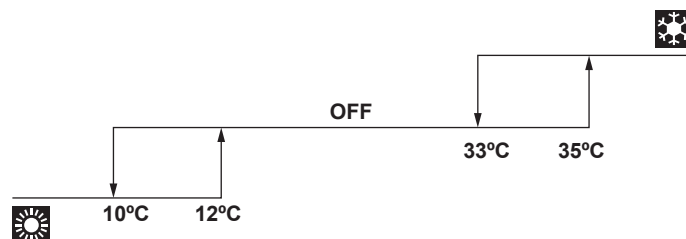
Exemple:



Réglages			Résultat
Mode Chauffage 	Point de consigne de veille de chauffage	10°C	Si la température ambiante descend en dessous de 10°C, le système démarre automatiquement le chauffage. Si, après 30 minutes, la température dépasse 12°C, le système s'arrête de chauffer et s'éteint de nouveau. Lorsque la température ambiante redescend en dessous de 10°C, le processus se répète.
	Différentiel de récupération de chauffage	+2°	
Mode Refroidissement 	Point de consigne de veille de refroidissement	35°C	Si la température ambiante dépasse 35°C, le système se refroidit automatiquement. Si après 30 minutes, la température descend en dessous de 33°C, le système s'arrête de refroidir et s'éteint à nouveau. Quand la température ambiante dépasse à nouveau 35°C, le processus se répète.
	Différentiel de récupération de refroidissement	-2°C	



INFORMATION

- La fonction de réduction est activée par défaut.
- La fonction de réduction permet d'allumer le système pendant au moins 30 minutes, sauf si la valeur de consigne de réduction est modifiée ou si le système est allumé à l'aide de la touche ON/OFF.
- Lorsque la fonction de réduction est active, vous ne pouvez pas modifier les réglages de la vitesse du ventilateur.
- Lorsque la fonction de réduction est activée alors que le système est réglé en mode de fonctionnement Auto, le système passe en mode de Refroidissement ou Chauffage, selon les besoins. La consigne de réduction affichée sur l'écran de fonctionnement est alors fonction du mode de fonctionnement.
- Lorsque la fonction Réduction est active et que le paramètre "Consigne d'écran d'accueil" est réglé sur "Symbolique", alors il n'y a aucune indication de fonctionnement de la réduction sur l'écran d'accueil du contrôleur à distance.



INFORMATION

Cette fonction ne peut pas être utilisée lorsque les unités intérieures sont contrôlées par un contrôleur centralisé.



INFORMATION

Les limites de la plage de consigne par défaut pour le mode réduction sont de [33°C-37°C] pour le fonctionnement Refroidissement et [10°C-15°C] pour le fonctionnement en mode Chauffage. Il n'est pas possible de changer ces limites.

Direction du flux d'air individuel

Régler la direction du flux d'air de chaque sortie d'air de l'unité intérieure. Le nombre maximum d'unités intérieures pour lesquelles vous pouvez effectuer ces réglages dépend du type de système:

Systeme	Nombre maximum d'unités intérieures
Sky Air	4
VRV	16

Pour les unités intérieures de type cassette, il est possible d'identifier les différentes sorties d'air à l'aide des indicateurs suivants:

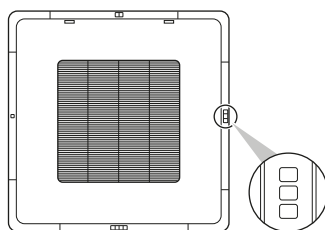

INFORMATION

La disponibilité de cette fonction dépend du type d'unité intérieure.

Plage du point de consigne

Définir une limitation à la plage de consigne de température du fonctionnement de Refroidissement et de Chauffage.



INFORMATION

Cette fonction ne peut pas être utilisée lorsque les unités intérieures sont contrôlées par un contrôleur centralisé.



INFORMATION

Les limites de la plage de consigne par défaut pour le Chauffage et le Refroidissement sont de [16°C-32°C], que la Limitation de la plage de point de consigne soit activée ou non. Il n'est pas possible de dépasser ces limites.

Circulation du flux d'air actif

Activez la circulation du flux d'air actif pour avoir une répartition plus uniforme de la température dans la pièce.

Lorsque la circulation active du flux d'air est activée, la vitesse et la direction du ventilateur de l'unité intérieure sont automatiquement contrôlées, ce qui rend impossible les changements manuels de vitesse et de direction du flux d'air.

Statut de maître Refroidissement/Chauffage

Réglez une unité intérieure (ou un groupe d'unités intérieures) comme maître Refroidissement/Chauffage. Lorsque plusieurs unités intérieures sont connectées à une unité extérieure, l'une de ces unités (ou un groupe d'unités intérieures, dans le cas d'une commande de groupe) doit être réglée en tant que maître Refroidissement/Chauffage. Les autres unités/groupes deviennent alors des esclaves Refroidissement/Chauffage et sont limités dans leur fonctionnement par le maître (par exemple, une unité extérieure ne permet pas à une unité intérieure de fonctionner en mode Refroidissement tandis qu'une autre fonctionne en mode Chauffage).

Lorsqu'une unité intérieure ou un groupe d'unités intérieures est réglé en tant que maître Refroidissement/Chauffage, les autres unités/groupes deviennent automatiquement ses esclaves. Pour transformer une unité esclave en maître,

connectez d'abord l'application au contrôleur qui contrôle le maître actuellement actif et libérez-la de son statut de maître, puis réglez l'unité (esclave) comme maître.

Plage de direction du flux d'air

Réglez la plage de direction du flux d'air de l'unité intérieure en fonction du lieu d'installation. Cette fonction n'est disponible que pour les unités intérieures posées au sol. Le nombre maximum d'unités intérieures pour lesquelles vous pouvez effectuer ces réglages est de 16.

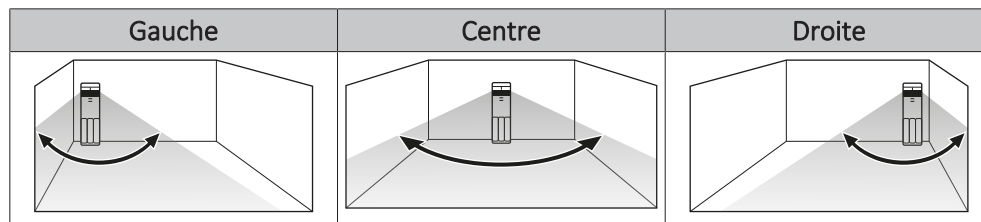

Les plages correspondent aux schémas d'oscillation de flux d'air suivants:

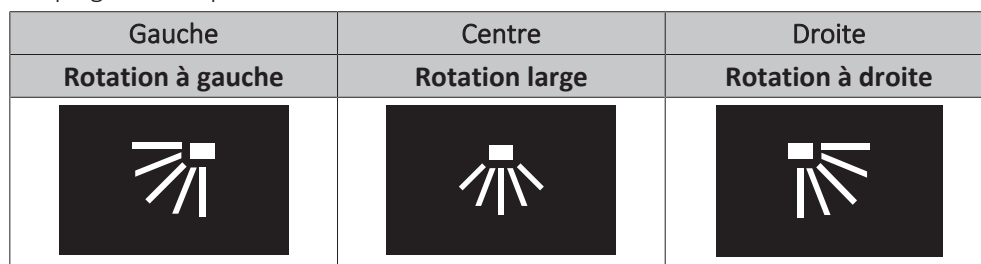

INFORMATION

La disponibilité de cette fonction dépend du type d'unité intérieure.



INFORMATION

Pour les systèmes dans lesquels les unités intérieures tournent en fonctionnement simultané, il est possible de régler la plage de direction du flux d'air des unités intérieures individuelles en connectant le contrôleur à chaque unité intérieure séparément.

Prévention des courants d'air

Evitez aux gens d'être affectés par le flux d'air de l'unité intérieure, en fonction de (l'absence de) présence détectée par un capteur de mouvement.



INFORMATION

Pour utiliser cette fonction, les unités intérieures doivent être équipées d'un capteur de mouvement (accessoire en option).



INFORMATION

Cette fonction n'est pas prise en charge lorsque le système contient des unités extérieures Sky Air RR ou RQ.

Démarrage rapide

Activez Démarrage rapide pour amener rapidement la pièce à une température confortable.

Lorsque Démarrage rapide est activé, l'unité extérieure fonctionne avec une capacité accrue. La vitesse du ventilateur de l'unité intérieure est contrôlée automatiquement, ce qui rend impossible tout changement manuel de la vitesse du ventilateur.

Après l'activation, le démarrage rapide est actif jusqu'à 30 minutes. Après 30 minutes, le démarrage rapide se désactive automatiquement et le système reprend son fonctionnement normal. De plus, le démarrage rapide est désactivé à partir du moment où vous changez le mode de fonctionnement manuellement.

Le démarrage rapide ne peut être activé QUE lorsque le système fonctionne en mode Refroidissement, Chauffage ou Auto.



INFORMATION

Cette fonction n'est disponible que pour les unités intérieures Sky Air.



INFORMATION

Cette fonction n'est pas prise en charge lorsque le système contient des unités extérieures Sky Air RR ou RQ.

Dégivrage en cours

Faites fonctionner le système en mode dégivrage afin d'éviter la perte de puissance de chauffage due à l'accumulation de givre dans l'unité extérieure.



INFORMATION

Le système reprendra son fonctionnement normal après environ 6 à 8 minutes.

Verrouillage de fonction

Rendez les fonctions et les modes de fonctionnement indisponibles en les verrouillant. Il est possible de verrouiller les fonctions et modes de fonctionnement suivants :

Contrôleur à distance

▪ Bouton de menu 

Fonctions	<ul style="list-style-type: none"> ▪ Point de consigne ▪ Vitesse du ventilateur ▪ Mode de fonctionnement ▪ Direction du flux d'air ▪ Système ON/OFF ▪ Plage du point de consigne ▪ Veille ▪ Capteur de présence - Réglage du point de consigne ▪ Capteur de présence - ARRÊT Auto ▪ Minuterie de réglage du point de consigne ▪ Minuterie ARRÊT ▪ Limite de la consommation électrique ▪ Horaire ▪ Nettoyage auto du filtre ▪ Date et heure ▪ Prévention des courants d'air ▪ Plage de direction du flux d'air ▪ Rotation de service ▪ Interferrouillage d'entrée externe ▪ Direction du flux d'air individuel ▪ Taux de ventilation ▪ Mode de ventilation
Modes de fonctionnement	<ul style="list-style-type: none"> ▪ Automatique ▪ Rafraîchissement ▪ Chauffage ▪ Ventilateur ▪ Sécher ▪ Ventilation



INFORMATION

- Lorsque vous verrouillez un mode de fonctionnement qui est actif au moment du verrouillage, ce mode sera toujours actif au moment d'enregistrer les réglages et de quitter le menu. Ce n'est que lorsque vous changez de mode de fonctionnement que ce mode ne sera plus disponible.
- Lorsque vous verrouillez TOUS les modes de fonctionnement, il ne sera pas possible de passer à un mode de fonctionnement autre que celui qui est actif au moment du verrouillage.

Contrôleur à distance

Le verrouillage des fonctions et des modes de fonctionnement de l'application entraîne des changements sur la dispositif de régulation à distance.

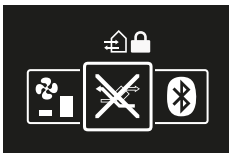
Fonctionnement	Contrôleur à distance
Ecran d'accueil	<p>Lorsque vous verrouillez des fonctions/ boutons qui sont actionnés à partir de l'écran d'accueil du contrôleur, celui-ci affiche un écran de verrouillage lorsque vous essayez d'utiliser ces fonctions/ boutons.</p> 
Menu principal	<p>Lorsque vous verrouillez des fonctions qui sont des éléments du menu principal du régulateur, ces fonctions sont barrées dans le menu principal et accompagnées d'une icône de verrouillage.</p>  <p>Lors du verrouillage des modes de fonctionnement, le contrôleur les omet simplement dans le menu des modes de fonctionnement.</p>

Mode silencieux

Définissez une période pendant laquelle l'unité extérieure fonctionnera plus silencieusement.



INFORMATION

La disponibilité de cette fonction dépend du type d'unité extérieure.

Interverrouillage d'entrée externe

L'interverrouillage des entrées externes permet l'intégration de contacts externes dans la logique de commande du système. En ajoutant un contact de carte-clé et/ ou un contact de fenêtre à la configuration de commande, il est possible de faire réagir le système à l'insertion/au retrait d'une carte-clé du lecteur de carte, et/ou à l'ouverture/fermeture des fenêtres.

Pour plus d'informations, reportez-vous à "[A propos de l'interverrouillage d'entrée externe](#)" [▶ 82].



INFORMATION

Pour utiliser cette fonction, il est nécessaire que l'adaptateur d'entrée numérique BRP7A5* fasse partie du système.

- Assurez-vous que l'adaptateur d'entrée numérique et ses contacts optionnels (contact de fenêtre B1 et contact de carte à clé B2) sont correctement installés. Vérifiez que le contact sans tension de l'adaptateur d'entrée numérique est dans la bonne position. Pour savoir comment installer l'adaptateur d'entrée numérique, reportez-vous au manuel d'installation de l'adaptateur d'entrée numérique.
- Lorsque l'adaptateur d'entrée numérique ne fonctionne pas correctement, l'interverrouillage d'entrée externe n'est pas disponible dans le menu.
- Lorsque l'adaptateur d'entrée numérique fait partie du système, le système ne permet pas la connexion d'un contrôleur esclave.
- Lorsque l'adaptateur d'entrée numérique fait partie du système, il n'est pas possible d'utiliser la fonction Planning.
- Lorsque l'adaptateur d'entrée numérique fait partie du système, ainsi qu'un contrôleur centralisé, la fonction d'interverrouillage d'entrée externe est contrôlée par le contrôleur centralisé, et non par l'adaptateur.

15.5.8 Entretien

Paramètres du réfrigérant R32

Paramètres du système de réfrigérant R32

L'alarme de fuite de réfrigérant peut être testée à l'aide de l'appli Madoka Assistant.

- 1 Dans l'appli, naviguez jusqu'à Paramètres du réfrigérant R32 dans la section Maintenance sous Réglages des unités.
- 2 Tapez sur Paramètres du système de réfrigérant R32.
- 3 Tapez sur Test de l'alarme et clignotement de la LED pour tester l'alarme de fuite de réfrigérant.

Résultat: L'alarme de fuite de réfrigérant démarre.

- 4 Tapez sur Arrêt du test de l'alarme et clignotement de la LED pour arrêter l'alarme.

Résultat: L'alarme de fuite de réfrigérant s'arrête.

Adresse de la salle surveillée

Attribuer une adresse unique de pièce surveillée aux unités intérieures individuelles. Il est obligatoire de définir une adresse de pièce surveillée unique pour chaque unité intérieure lorsque le contrôleur distant est réglé sur le mode Superviseur. Sélectionnez d'abord une unité intérieure à l'aide de son numéro d'unité, puis attribuez-lui une adresse de pièce surveillée unique. Si l'adresse de la pièce surveillée n'est pas définie, les alarmes ne seront pas communiquées au contrôleur distant en mode Superviseur.

Pour régler l'adresse de la salle surveillée dans l'appli Madoka Assistant, naviguez vers Paramètres du réfrigérant R32 dans la section Maintenance sous Réglages des unités. Ensuite, tapez sur Adresse de la salle surveillée pour gérer l'adresse de la salle surveillée des unités intérieures.

Erreurs et avertissements

Consultez l'historique des erreurs et activez/désactivez temporairement la poussée des notifications d'erreur et/ou d'avertissement.

L'envoi de notifications d'erreur et d'avertissement est activée par défaut. Désactivez "Afficher les erreurs" et "Afficher les avertissements" pour empêcher le système d'envoyer des notifications d'erreur et d'avertissement pendant 48 heures. Après 48 heures, "Afficher les erreurs" et "Afficher les avertissements" sont automatiquement réactivés.

Numéro de l'unité

Modifiez le numéro d'unité de l'unité intérieure. Pour configurer des unités intérieures individuelles, ces unités nécessitent un numéro d'unité. Le numéro d'une unité intérieure est son classement dans la liste. Pour donner à une unité un nouveau numéro d'unité, changez son classement soit en la déplaçant vers un emplacement vide, soit en l'échangeant avec une autre unité intérieure. Si vous avez besoin d'aide pour identifier les unités intérieures physiques, appuyez sur l'icône du ventilateur d'une unité intérieure pour faire fonctionner le ventilateur de cette unité intérieure.

Nettoyage auto filtre



INFORMATION

Pour utiliser cette fonction, il est nécessaire que les unités intérieures soient équipées d'un panneau décoratif autonettoyant (accessoire en option).

Activez l'opération de nettoyage automatique du filtre de l'unité intérieure et réglez une période de temps pour ce dernier.

Réinitialisation de la minuterie d'entretien de la boîte à poussières

Lorsqu'il est temps de vider la boîte à poussières du panneau de décoration autonettoyant, l'application affiche une notification dans l'écran de fonctionnement. Videz la boîte à poussières et réinitialisez la notification.

Adresse AirNet

Attribuez des adresses AirNet aux unités intérieures et extérieures afin de connecter le système au système de surveillance et de diagnostic AirNet. Sélectionnez d'abord une unité à l'aide de son numéro d'unité, puis attribuez-lui une adresse AirNet.

Adresse de Groupe

Attribuez des adresses aux unités intérieures, afin de contrôler le système à l'aide d'un équipement de contrôle centralisé. Vous pouvez attribuer une adresse au groupe d'unités intérieures raccordées au contrôleur et aux unités intérieures individuellement.

Notifications de filtre

Rejeter la notification

L'appli affiche une notification dans l'écran d'opération lorsqu'il est temps d'effectuer l'une des activités de maintenance suivantes liées au filtre:

- Remplacement du filtre de l'unité intérieure.
- Nettoyage du filtre de l'unité intérieure.
- Nettoyage de l'élément de l'unité intérieure.

Exécutez la maintenance requise, puis supprimez la notification.

**INFORMATION**

Pour plus d'informations sur l'entretien de l'unité intérieure, reportez-vous au manuel d'utilisation de l'unité intérieure.

Réinitialisation de la minuterie de notification

Le temps d'entretien du filtre est contrôlé par des minuteries. L'appli envoie une notification de maintenance chaque fois qu'une minuterie se termine. Il est possible de réinitialiser ces minuteries.

**INFORMATION**

Pour utiliser cette fonction, vous devez utiliser l'appli en mode installateur. Pour des instructions sur la façon d'activer le mode installateur, reportez-vous à "[15.3.4 Mode installateur](#)" [▶ 101].

Coordonnées

Entrez le numéro de téléphone du contact de service du système.

Réglages de champ

Effectuez les réglages de champ de l'unité intérieure et du contrôleur à distance. Pour une vue d'ensemble des réglages de champ possibles, voir "[Réglages de champ de l'unité intérieure](#)" [▶ 74] et "[Réglages du contrôleur à distance](#)" [▶ 76].

Procédure de réglage

Les réglages de champ se composent des éléments suivants:

- Modes
- Unités
- Réglages
- Valeurs

La procédure de réglage de champ diffère selon que vous effectuez des réglages pour des unités intérieures individuelles ou pour des groupes d'unités intérieures ou pour le contrôleur à distance.

Type de réglage de champ	Procédure
Unités intérieures individuelles	<ul style="list-style-type: none"> ▪ Réglez le type de réglage de champ sur "Unité intérieure". ▪ Définissez un mode. Dans le tableau des réglages de champ, recherchez ce numéro entre parenthèses dans la colonne Mode. ▪ Définissez l'unité à laquelle le réglage s'appliquera en définissant un numéro d'unité. ▪ Définissez le paramètre en tapant sur le bon titre dans l'appli. Dans le tableau des réglages de champs, recherchez les réglages dans la colonne SW. ▪ Définissez une valeur pour ce réglage.

Type de réglage de champ	Procédure
Groupes d'unités intérieures	<ul style="list-style-type: none"> ▪ Réglez le type de réglage de champ sur "Unité intérieure". ▪ Définissez un mode. Dans le tableau des réglages de champ, recherchez ce numéro PAS entre parenthèses dans la colonne Mode. ▪ NE définissez PAS un numéro d'unité (le réglage s'applique à toutes les unités du groupe). ▪ Définissez le paramètre en tapant sur le bon titre dans l'appli. Dans le tableau des réglages de champs, recherchez les réglages dans la colonne SW. ▪ Définissez une valeur pour ce réglage.
Dispositif de régulation à distance	<ul style="list-style-type: none"> ▪ Définissez le type de réglage de champ sur "Contrôleur à distance". ▪ Définissez un mode. ▪ Définissez le paramètre en tapant sur le bon titre dans l'appli. Dans le tableau des réglages de champs, recherchez les réglages dans la colonne SW. ▪ Définissez une valeur pour ce réglage.

Valeurs par défaut

Les valeurs par défaut des réglages de champ sont différentes selon le modèle de l'unité intérieure. Pour plus d'informations, reportez-vous au manuel d'entretien des unités intérieures. Pour les réglages de champ suivants, les valeurs par défaut sont les mêmes pour tous les modèles d'unités intérieures:

Réglage de champ	Valeur par défaut
Capteur de thermostat	02
Réduction	04
Contact de fenêtre B1	02
Contact de carte clé B2	02
Plage de direction du flux d'air	02
Sonde du thermostat du contrôleur à distance	02
Temps de chevauchement de rotation	03



INFORMATION

- La connexion d'accessoires optionnels à l'unité intérieure peut entraîner des modifications de certains réglages de champ. Pour plus d'informations, voir le manuel d'installation de l'accessoire en option.
- Pour plus de détails sur les réglages de champ spécifiques à chaque type d'unité intérieure, reportez-vous au manuel d'installation des unités intérieures.
- Les réglages de champ de l'unité extérieure ne peuvent être configurés que par l'intermédiaire du circuit imprimé de l'unité extérieure. Pour plus d'informations, voir le manuel d'installation de l'unité extérieure.
- Les réglages de champ qui ne sont pas disponibles pour une unité intérieure connectée ne sont pas affichés.

Rotation de service

Activez la Rotation de service pour permettre aux unités intérieures de fonctionner alternativement (une unité intérieure alternativement inactive), ceci afin d'augmenter la durée de vie et la fiabilité du système.

La rotation de service est conçue pour les unités fonctionnant dans des applications critiques (par ex. dans des salles de serveurs qui nécessitent beaucoup de refroidissement). Dans ces cas, le système est équipé d'une unité de secours supplémentaire. L'activation de la rotation de service permet ensuite de:

- Rotation:** parce que le système est équipé de plus d'unités que nécessaire pour fournir la charge de chauffage/refroidissement, l'une des unités peut rester inactive pendant le fonctionnement normal. Après un temps défini (c.-à-d. "Temps de cycle de rotation"), l'unité inactive commencera à fonctionner et une unité précédemment active deviendra inactive (c.-à-d. rotation de service). Comme les unités ne fonctionnent qu'en alternance, la durée de vie du système augmente.
- Secours:** le fait d'avoir une unité de secours permet une redondance du système. En cas d'erreur d'une unité active, la Rotation de service s'assure qu'une unité inactive prend le relais.

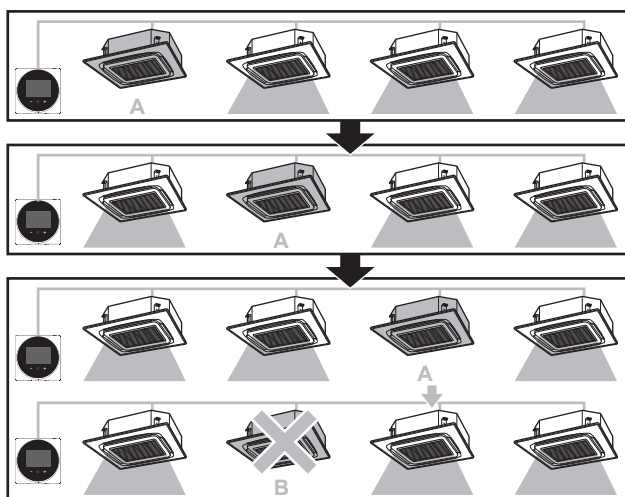

- A Unité de secours inactive
B Erreur d'unité



INFORMATION

Cette fonction ne peut être utilisée que lorsque les unités intérieures sont en contrôle de groupe.

**INFORMATION**

- Pour permettre à l'unité de secours d'atteindre sa capacité de refroidissement/ chauffage, une période de chevauchement est incluse pendant laquelle toutes les unités intérieures sont actives. Pour plus d'informations, voir "[Réglages de champ de l'unité intérieure](#)" [▶ 74] (cf. réglage de champ 1E-7).
- L'ordre de rotation dépend du numéro d'unité réglé. Pour savoir comment changer le numéro de l'unité intérieure, voir "[Numéro de l'unité](#)" [▶ 121].

Test de fonctionnement

Effectuez un test de fonctionnement de l'unité intérieure. Pendant le test de fonctionnement, les unités intérieures passent par différents modes de fonctionnement et fonctions pour vérifier si elles sont prêtes à fonctionner.

Quand

N'activez le test qu'une fois que la procédure suivante est terminée:

- Installation de la tuyauterie de réfrigérant;
- Installation de la tuyauterie de purge;
- Raccordement du câblage électrique.

Ordre de montage habituel

L'exécution d'un test comprend généralement les étapes suivantes:

- 1 Activation de l'opération de test (appli Madoka Assistant),
- 2 Tester les fonctions de l'unité intérieure conformément aux instructions de la section "[Pour effectuer une opération de test](#)" [▶ 126],
- 3 Désactiver l'opération de test (appli Madoka Assistant),
- 4 Vérification de l'historique des erreurs pour détecter d'éventuelles erreurs.
- 5 Le cas échéant, correction des causes de ces erreurs.
- 6 Répétez la procédure si nécessaire.

**INFORMATION**

Cette fonction n'est disponible que pour les unités intérieures Sky Air.

**INFORMATION**

Reportez-vous également au manuel d'installation de l'unité intérieure et de l'unité extérieure.

Précautions à prendre lors de l'exécution d'un test**MISE EN GARDE**

Avant de mettre le système en marche, assurez-vous que:

- Le câblage des unités intérieure et extérieure est terminé.
- Les couvercles des boîtiers de commande des unités intérieure et extérieure sont fermés.

**REMARQUE**

Effectuez la mise sous tension 6 heures avant le fonctionnement afin que l'alimentation arrive au chauffage de carter et à protéger le compresseur.

**INFORMATION**

Après l'installation de la tuyauterie du réfrigérant, de la tuyauterie de vidange et du câblage électrique, veillez à nettoyer l'intérieur de l'unité intérieure, ainsi que le panneau décoratif.

Pour effectuer une opération de test

- 1 Confirmez que les vannes d'arrêt de gaz et de liquide de l'unité intérieure sont ouvertes.

**INFORMATION**

Il est possible que la pression à l'intérieur du circuit frigorifique n'augmente pas, malgré l'ouverture de la vanne d'arrêt. Cela peut être dû au fait que le détendeur (ou autre) bloque le réfrigérant, ce qui n'obstrue pas le test.

- 2 Ouvrez l'appli Madoka Assistant.
- 3 Accédez à l'écran de fonctionnement du contrôleur connecté à ou aux unités intérieures sur laquelle vous souhaitez effectuer un test de fonctionnement.
- 4 Dans l'écran de fonctionnement, réglez le mode de fonctionnement sur Refroidissement.
- 5 Allez à Réglages des unités en appuyant sur la roue dentée dans le coin supérieur droit de l'écran de fonctionnement.
Résultat: Vous êtes dans le menu Réglages des unités.
- 6 Faites défiler l'écran jusqu'à la section Maintenance et appuyez sur Test de fonctionnement.
Résultat: Vous êtes dans le menu Test de fonctionnement.
- 7 Tapez sur Démarrer le fonctionnement du test.
Résultat: La ou les unités intérieures entre(nt) en mode de test de fonctionnement, pendant lequel le fonctionnement normal n'est pas possible.
- 8 Revenez à l'écran de fonctionnement.
- 9 Tapez sur Sens du flux d'air vertical.
- 10 Tapez sur Fixe.
- 11 Parcourez les cinq directions de flux d'air fixes et vérifiez si les volets de l'unité intérieure se comportent en conséquence.
- 12 Retournez au menu Test de fonctionnement.
- 13 Tapez sur Arrêter le fonctionnement du test.
Résultat: Les unités intérieures quittent le mode de test de fonctionnement. Le fonctionnement normal est à nouveau possible.
- 14 Allez à la section "[13 Utilisation](#)" [► 50] et confirmez si l'unité intérieure se comporte conformément aux informations qui y sont indiquées.
- 15 Vérifiez l'historique des erreurs. Si nécessaire, résolvez la cause des erreurs et exécutez à nouveau l'opération de test.

**INFORMATION**

L'opération de test se termine après 30 minutes.

Statut de l'unité

Avec Statut de l'unité, vous pouvez:

- Récupération des informations: entrez un code pour que le système récupère des informations spécifiques sur un composant de l'unité intérieure ou extérieure. Sélectionnez d'abord une unité en fonction de son numéro d'unité, puis entrez le code pour commencer la récupération des informations.
- Unité intérieure: voir les informations fournies par les différents capteurs présents dans le système. Sélectionnez d'abord une unité par son numéro d'unité.

**INFORMATION**

La fonction de **récupération d'informations** n'est présente dans le menu que lorsque vous utilisez l'appli en mode installateur. Pour des instructions sur la façon d'activer le mode installateur, reportez-vous à "[15.3.4 Mode installateur](#)" [▶ 101].

Heures de fonctionnement

Surveillez les heures de fonctionnement des unités intérieures et extérieures.

16 Entretien

Dans ce chapitre

16.1	Consignes de sécurité pour la maintenance.....	128
16.2	A propos de la maintenance.....	128
16.3	Pour faire disparaître un écran d'avertissement.....	130
16.4	Nettoyage de la commande.....	130
16.5	Indication Effectuer nettoyage filtre.....	130
16.5.1	Suppression de l'indication Effectuer nettoyage filtre.....	130

16.1 Consignes de sécurité pour la maintenance



AVERTISSEMENT

Avant d'effectuer des travaux d'entretien ou de réparation, arrêtez le fonctionnement du système avec la commande et coupez le disjoncteur de l'alimentation électrique. **Conséquence possible:** chocs électriques ou blessures.



REMARQUE

Pour nettoyer le contrôleur, n'utilisez PAS de solvants organiques tels que du diluant pour peinture. **Conséquence possible:** dégâts, choc électrique ou incendie.



AVERTISSEMENT

Ne lavez PAS le contrôleur à distance. **Conséquence possible:** fuite électrique, choc électrique ou incendie.



INFORMATION

Si la crasse ne peut pas être enlevée facilement lors du nettoyage du contrôleur, humectez le chiffon avec un détergent neutre dilué avec de l'eau, essorez bien le chiffon et nettoyez la surface. Essuyez ensuite avec un chiffon sec.

16.2 A propos de la maintenance

Lorsqu'un composant de l'unité intérieure nécessite un entretien, le contrôleur affiche  sur l'écran d'accueil et génère un écran d'avertissement. Accédez à l'écran d'avertissement pour voir quel composant a besoin de maintenance, effectuez la maintenance et effacez l'écran d'avertissement.

Les écrans d'avertissement suivants concernent l'entretien de l'unité intérieure:

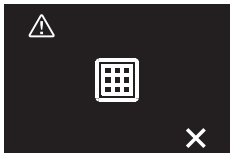
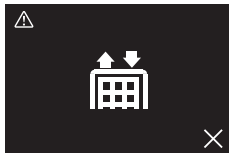
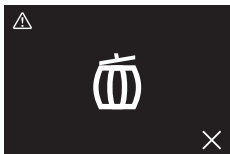
Nettoyez le filtre de l'unité intérieure 	Remplacez le filtre de l'unité intérieure 
Videz la boîte à poussière de l'unité intérieure 	—

La procédure pour voir l'écran d'avertissement est différente selon le mode d'indicateur de statut défini (c'est-à-dire "Normal", "Hôtel 1", ou "Hôtel 2").



INFORMATION

Par défaut, le contrôleur est en mode indicateur de statut "Hôtel 2".

Mode d'indicateur de statut: "Normal"

Exigence préalable: Le contrôleur affiche l'écran d'accueil et  est visible, indiquant une maintenance.

- 1 Appuyez sur .

Résultat: Le contrôleur affiche l'écran d'avertissement.



Mode d'indicateur de statut: "Hôtel 1" et "Hôtel 2"

Exigence préalable: Le contrôleur affiche l'écran d'accueil et  est visible, indiquant une maintenance.

- 2 Appuyez et maintenez enfoncé .

Résultat: Le contrôleur affiche l'écran d'informations.

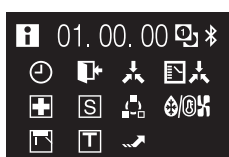

- 3 Appuyez et maintenez enfoncé .

Résultat: Le contrôleur affiche l'écran d'avertissement.





16.3 Pour faire disparaître un écran d'avertissement

Exigence préalable: Le contrôleur affiche l'écran d'accueil et  est visible, indiquant une maintenance.

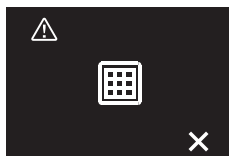
- 1 Allez à l'écran d'avertissement.



- 2 Réolvez la cause de l'écran d'avertissement.
- 3 Appuyez sur  pour retirer l'écran d'avertissement.

Résultat: Le contrôleur revient à l'écran d'accueil. Si la cause de l'avertissement a été correctement résolu,  a disparu.



INFORMATION

La procédure pour voir l'écran d'avertissement est différente selon le mode d'indicateur de statut défini (c'est-à-dire "Normal", "Hôtel 1", ou "Hôtel 2"). Pour plus d'informations, reportez-vous à "[16.2 A propos de la maintenance](#)" [▶ 128].

16.4 Nettoyage de la commande

- 1 Essayez l'écran et les autres parties de la commande avec un chiffon sec.

16.5 Indication Effectuer nettoyage filtre

Lorsque le filtre de l'unité intérieure est sale et doit être nettoyé, la commande l'indique en affichant  dans le coin supérieur droit de l'écran d'accueil et en vous présentant l'écran 'Nettoyage du filtre imminent' dès que vous essayez d'accéder au menu principal à partir de l'écran d'accueil.

16.5.1 Suppression de l'indication Effectuer nettoyage filtre

Exigence préalable: Lorsque vous essayez d'entrer dans le menu principal à partir de l'écran d'accueil, vous voyez apparaître l'écran 'Effectuer nettoyage filtre'.





- 1 Nettoyez le filtre.
- 2 Appuyez sur  pour effacer l'indication 'Effectuer nettoyage filtre'.

17 Dépannage

Dans ce chapitre

17.1	Codes d'erreur de l'unité intérieure.....	131
17.2	Détection de fuite de réfrigérant.....	133
17.2.1	A propos de la détection de fuite de réfrigérant.....	133
17.2.2	Pour arrêter l'alarme de détection de fuites.....	133

17.1 Codes d'erreur de l'unité intérieure

Lorsque le système est en erreur, le contrôleur affiche  sur l'écran d'accueil et génère un écran d'erreur. Accédez à l'écran d'erreur pour voir le code d'erreur, résolvez la cause de l'erreur et appuyez sur  pour effacer l'écran d'erreur. Pour obtenir la liste des codes d'erreur et leur signification, reportez-vous à la documentation de l'unité intérieure.

La procédure pour voir l'écran d'erreur est différente selon le mode d'indicateur de statut défini (c'est-à-dire "Normal", "Hôtel 1" ou "Hôtel 2").



INFORMATION

Par défaut, le contrôleur est en mode indicateur de statut "Hôtel 2".

Mode d'indicateur de statut: "Normal"

Exigence préalable: Le contrôleur affiche l'écran d'accueil et  est visible, indiquant une erreur.

- 1 Appuyez sur .

Résultat: Le contrôleur affiche l'écran d'erreur.

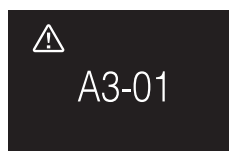

Mode d'indicateur de statut: "Hôtel 1" et "Hôtel 2"

Exigence préalable: Le contrôleur affiche l'écran d'accueil et  est visible, indiquant une erreur.

- 2 Appuyez et maintenez enfoncé .

Résultat: Le contrôleur affiche l'écran d'informations.

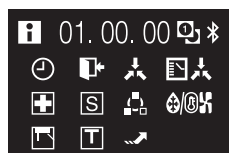

- 3 Appuyez et maintenez enfoncé .

Résultat: Le contrôleur affiche l'écran d'erreur.

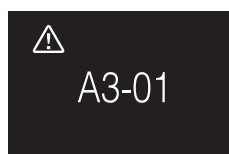

**INFORMATION**

Si le contrôleur est réglé pour fonctionner en mode "superviseur", il ajoute alors "l'adresse de la pièce supervisée" de l'unité intérieure défectueuse à l'écran d'erreur. En mode "Superviseur", il est obligatoire de définir une "adresse de pièce surveillée" unique pour chaque unité intérieure. L'"adresse de la pièce surveillée" peut être définie dans l'appli Madoka Assistant. Notez qu'en cas de fuites multiples, seule l'adresse du premier appareil défectueux à l'origine de l'erreur est affichée.

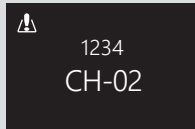

Pour plus d'informations sur les modes dans lesquels le contrôleur peut être configuré pour fonctionner, voir "[12.1 A propos du contrôleur](#)" [▶ 45].

17.2 Détection de fuite de réfrigérant

Lorsque le système détecte une fuite de réfrigérant, une alarme se déclenche sur le contrôleur, et l'appli Madoka Assistant envoie une notification. Arrêtez l'alarme et confirmez la notification.

17.2.1 A propos de la détection de fuite de réfrigérant

Les informations que le contrôleur affiche en cas de fuite de réfrigérant dépendent du mode dans lequel le contrôleur est réglé pour fonctionner.

Mode normal et mode alarme uniquement

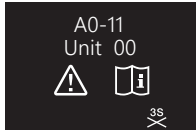
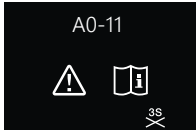
Contrôleur maître	Contrôleur esclave
<p>Le contrôleur affiche le numéro de l'unité intérieure qui fuit</p> 	<p>Le contrôleur n'affiche pas le numéro de l'unité intérieure qui fuit</p> 

Mode superviseur

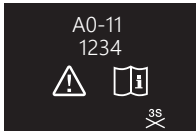
Contrôleur maître	Contrôleur esclave
<p>—</p>	<p>Le contrôleur affiche l'adresse de la pièce surveillée de l'unité intérieure qui fuit</p> 



INFORMATION

Pour plus d'informations concernant les modes, reportez-vous à "[12.1 A propos du contrôleur](#)" [p. 45].

17.2.2 Pour arrêter l'alarme de détection de fuites

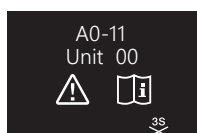

- 1 Appuyez sur **+** pendant 3 secondes pour arrêter l'alarme.

Résultat: L'alarme s'arrête.

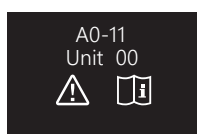

- 2 Réparez la fuite de réfrigérant de l'unité.

**INFORMATION**

Si le contrôleur est réglé pour fonctionner en mode 'superviseur', il indique l'adresse de la pièce supervisée de l'unité intérieure pour laquelle l'alarme de détection de fuite se déclenche. Cependant, il n'est pas possible d'arrêter l'alarme du contrôleur de l'unité intérieure (réglé pour fonctionner en mode "Normal" ou "Alarme seulement") à partir du contrôleur en mode 'Superviseur'. L'alarme du contrôleur connecté à l'unité intérieure avec la fuite doit être arrêtée individuellement.

18 Données techniques

Un **sous-ensemble** des dernières données techniques est disponible sur le site web régional de Daikin (accessible au public). L'**ensemble complet** des dernières données techniques est disponible sur le Daikin Business Portal (authentification requise).

18.1 Schéma de raccordement

18.1.1 Disposition typique

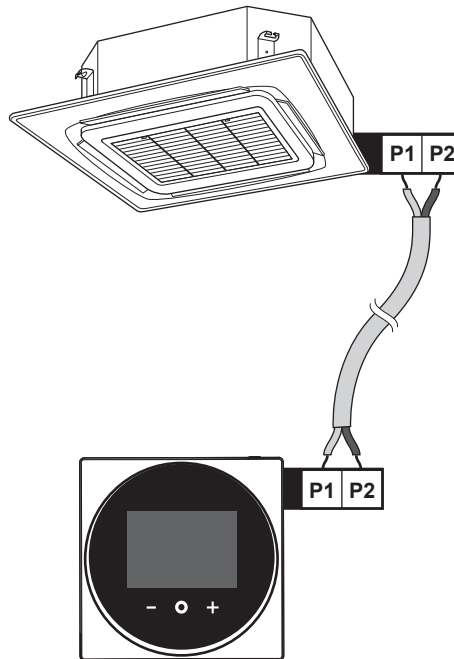

18.1.2 Disposition typique pour le contrôle de groupe



INFORMATION

Dans le cas d'un système comprenant des unités avec réfrigérant R32, le contrôle de groupe des unités intérieures peut ne pas être possible, selon le type d'unité intérieure ou la configuration du système. Reportez-vous au manuel d'installation et/ou au guide de référence installateur de la ou des unités intérieures spécifiques pour en savoir plus.

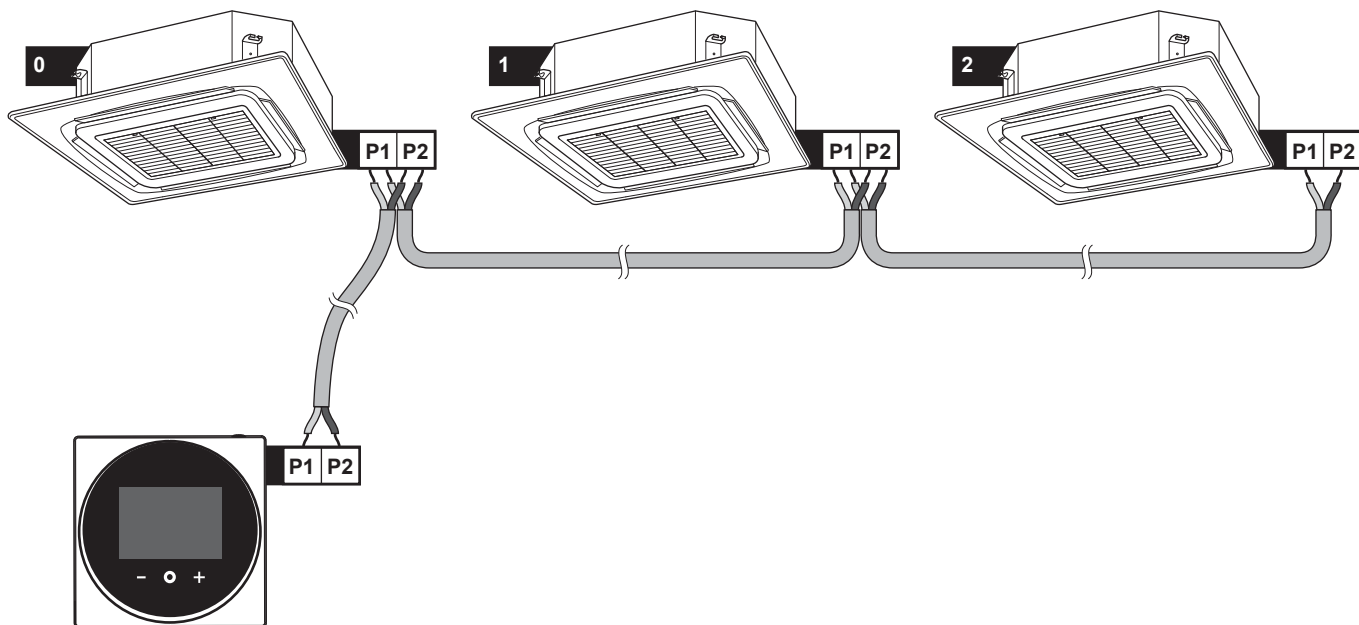

Contrôle de groupe: contrôleur maître et esclave

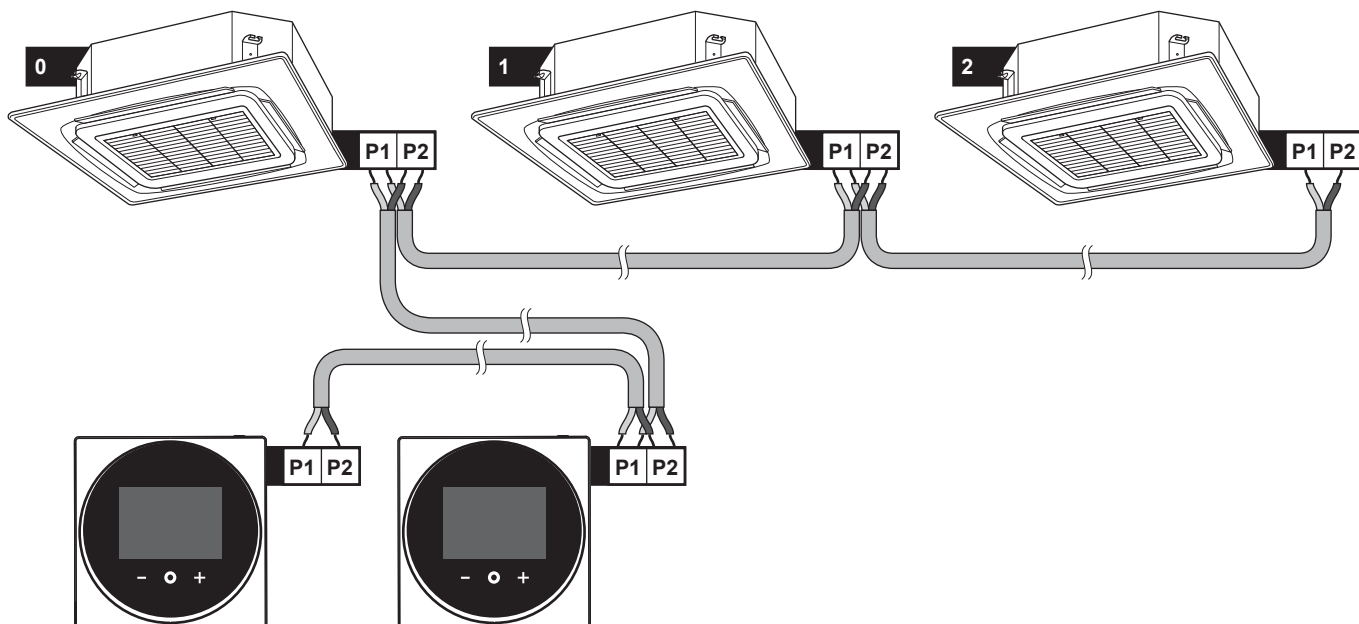

Contrôle de groupe: contrôleur + adaptateur d'entrées numériques BRP7A5

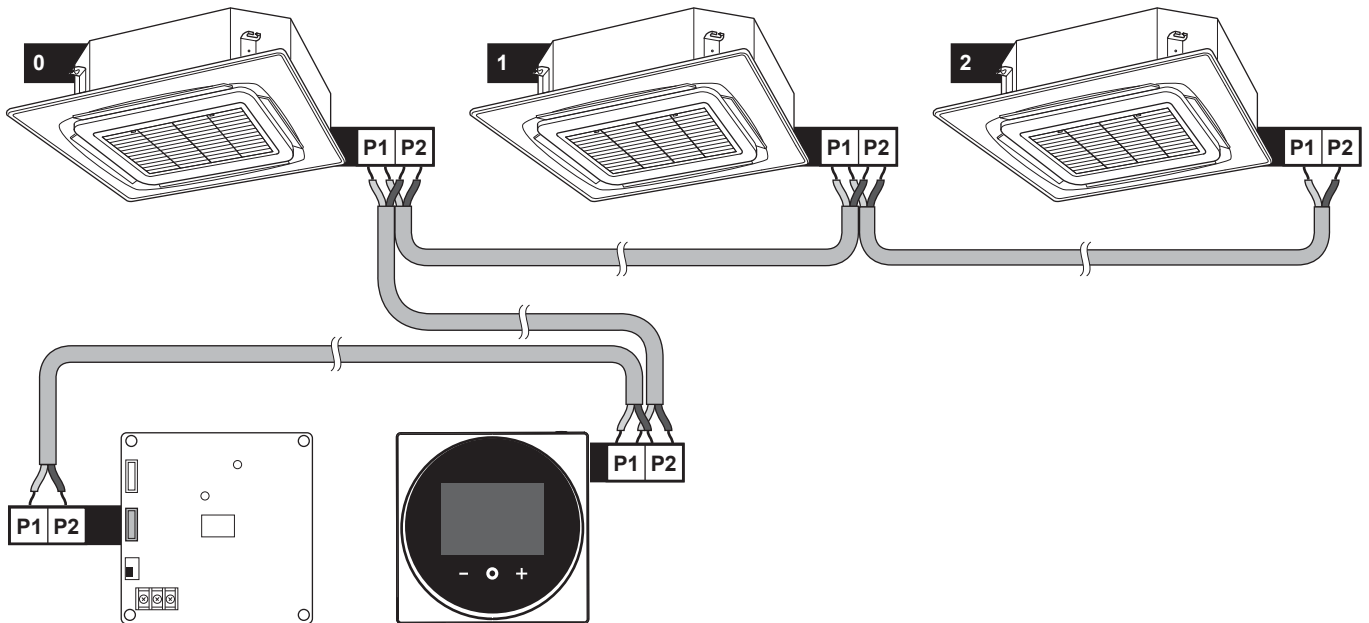

18.1.3 Contrôleur + équipement de contrôle central DIII

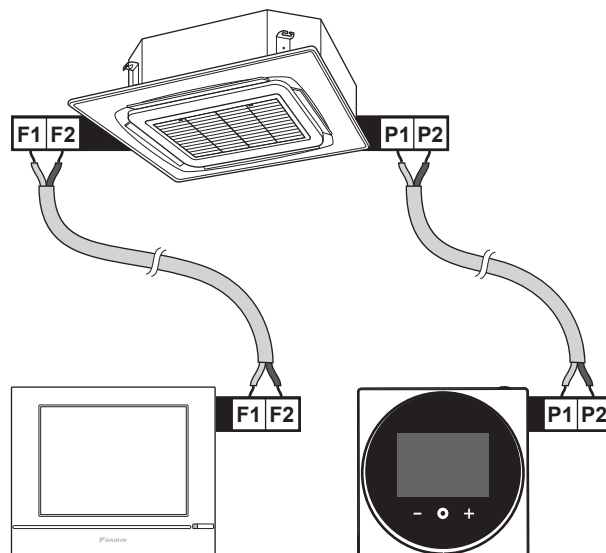

19 Glossaire

ECS = eau chaude sanitaire

Eau chaude utilisée, dans quelque type de bâtiment que ce soit, à des fins sanitaires.

TD = température de départ

Température de l'eau à la sortie d'eau de l'unité.

Distributeur

Distributeur commercial du produit.

Installateur agréé

Personne techniquement qualifiée pour installer le produit.

Utilisateur

Personne qui est le propriétaire du produit et/ou utilise le produit.

Législation en vigueur

Toutes les directives, lois, normes et/ou codes internationaux, européens, nationaux et locales qui concernent et s'applique à un certain produit ou application.

Société d'entretien

Société qualifiée qui peut effectuer ou coordonner l'entretien requis sur le produit.

Manuel d'installation

Manuel d'instructions spécifié pour un certain produit ou application, expliquant comment l'installer, le configurer et l'entretenir.

Mode d'emploi

Manuel d'instructions spécifié pour un certain produit ou application, expliquant comment l'utiliser.

Accessoires

Les étiquettes, les manuels, les fiches d'information et les équipements qui sont livrés avec le produit et qui doivent être installés conformément aux instructions de la documentation d'accompagnement.

Équipement en option

Les équipements fabriqués ou approuvés par Daikin qui peuvent être combinés avec le produit conformément aux instructions de la documentation d'accompagnement.

Équipement non fourni

Les équipements NON fabriqués par Daikin qui peuvent être combinés avec le produit conformément aux instructions de la documentation d'accompagnement.

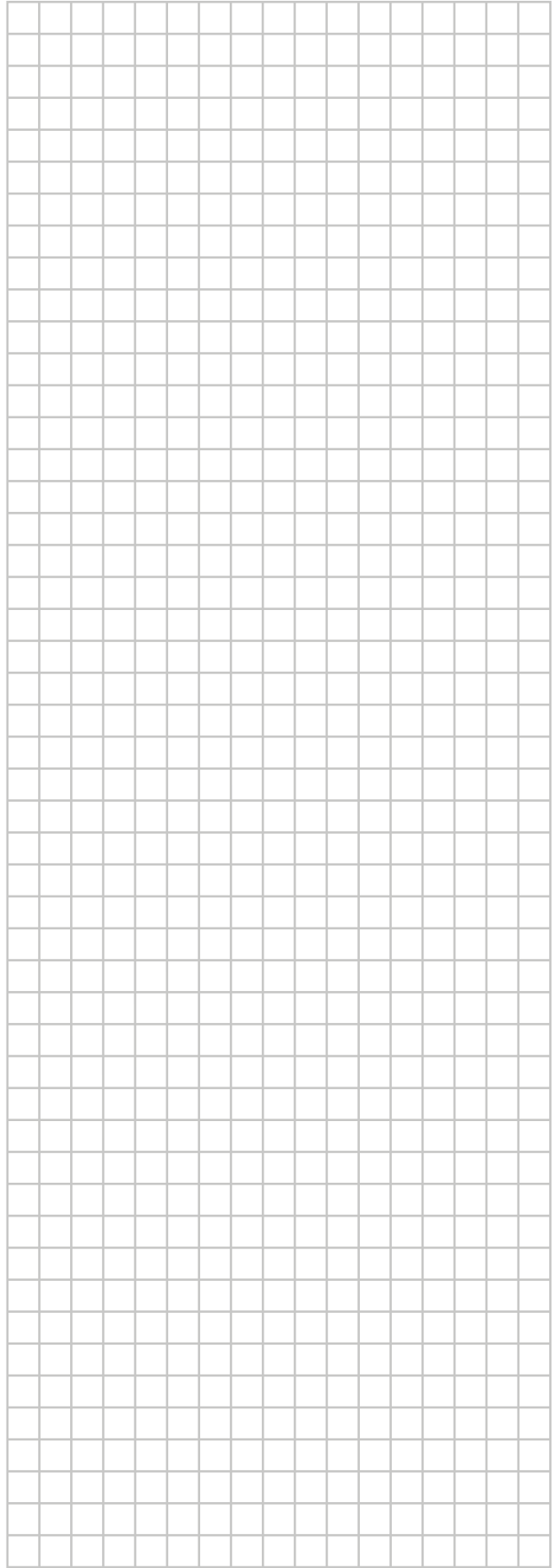
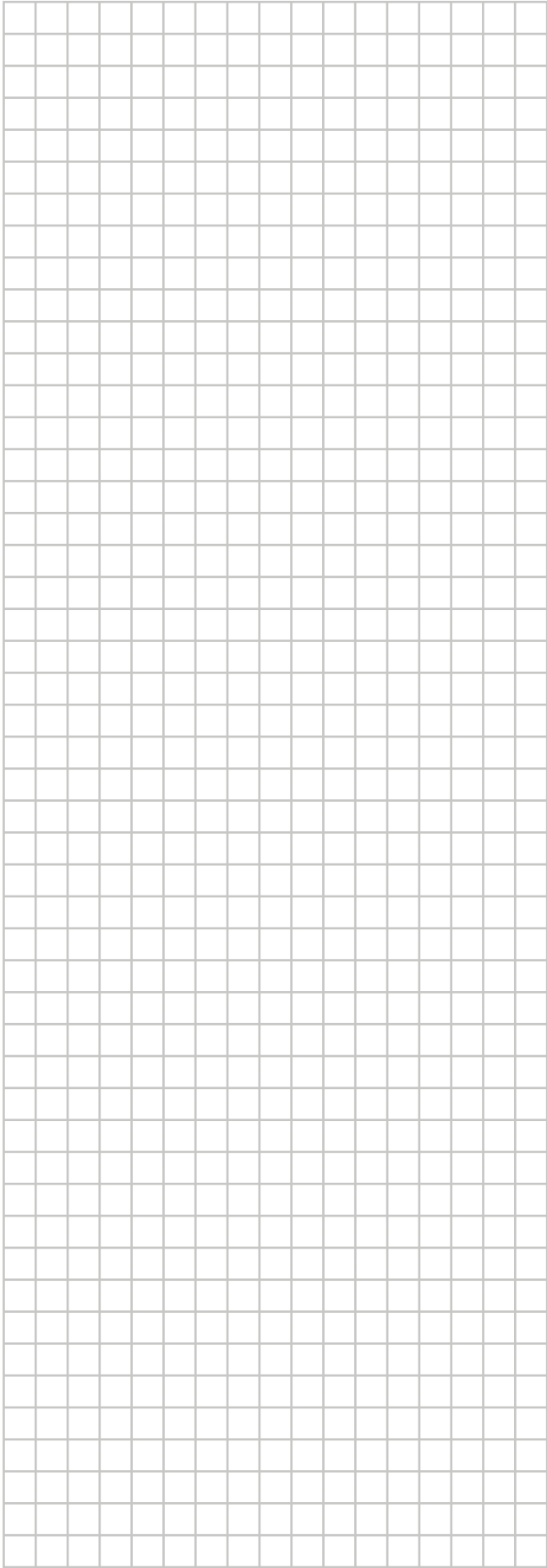



UA. TR. 028



A
I005 18

Numéro d'agrément: MR 15844 ANRT 2018
Date d'agrément: 16/02/2018

Maximum Voltage: DC 17.6 V
Power Consumption: Max 1.94 VA

OMAN - TRA
TRA-TA-R/5107/18
D100428

TRC/LPD/2018/60

Copyright 2019 Daikin

DAIKIN EUROPE N.V.

Zandvoordestraat 300, B-8400 Oostende, Belgium

4P596266-1B 2022.02