

DAIKIN

INSTALLATION MANUAL

R410A Split Series

INVERTER

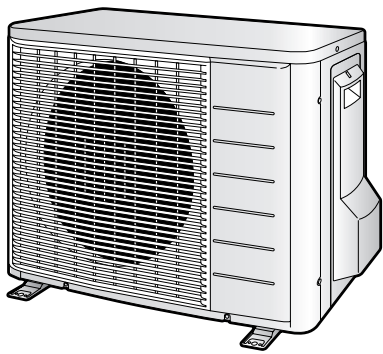

Models

RXS20J2V1B

RXS25J2V1B

RXS35J2V1B

RKS20J2V1B

RKS25J2V1B

RKS35J2V1B

Installation manual
R410A Split series

English

Installationsanleitung
Split-Baureihe R410A

Deutsch

Manuel d'installation
Série split R410A

Français

Montagehandleiding
R410A Split-systeem

Nederlands

Manual de instalación
Serie Split R410A

Español

Manuale d'installazione
Serie Multiambienti R410A

Italiano

Εγχειρίδιο εγκατάστασης
διαιρούμενης σειράς R410A

Ελληνικά

Manual de Instalação
Série split R410A

Portugues

Руководство по монтажу
Серия R410A с раздельной установкой

Русский

Montaj kılavuzları
R410A Split serisi

Türkçe



Précautions de sécurité

- Les précautions décrites ci-après sont classées sous AVERTISSEMENT et ATTENTION. Elles contiennent toutes deux des renseignements importants concernant la sécurité. Veillez à bien observer toutes les précautions.
- Signification des avis AVERTISSEMENT et ATTENTION

 **AVERTISSEMENT** Ne pas suivre un AVERTISSEMENT peut avoir de très graves conséquences pouvant entraîner la mort ou des blessures sérieuses.



 **ATTENTION** La non-observation des ATTENTION peut avoir de graves conséquences dans certains cas.

- La signification des marques de sécurité montrées dans ce manuel est la suivante:

 Assurez-vous d'observer ces instructions.	 Assurez-vous de faire une mise à la terre.	 N'essayez jamais!
---	--	---

- Après avoir terminé l'installation, effectuez un essai de fonctionnement pour vérifier que l'unité ne présente pas de défauts et expliquez au client comment faire fonctionner le climatiseur et en prendre soin à l'aide du mode d'emploi.

AVERTISSEMENT



- Demandez à votre revendeur ou à du personnel qualifié d'entreprendre les travaux d'installation.
Ne tentez pas d'installer le climatiseur vous même. Une mauvaise installation peut entraîner des fuites d'eau, des décharges électriques ou un incendie.
- Installez le climatiseur conformément aux instructions de ce manuel d'installation.
Une mauvaise installation peut entraîner des fuites d'eau, des décharges électriques ou un incendie.
- Veillez à n'utiliser que les accessoires et pièces spécifiés pour les travaux d'installation.
Si les pièces spécifiées ne sont pas utilisées, cela peut entraîner la chute de l'unité, des fuites d'eau, des décharges électriques ou un incendie.
- Installez le climatiseur sur une fondation suffisamment solide pour pouvoir supporter le poids de l'unité.
Une fondation d'une solidité insuffisante peut entraîner la chute de l'appareil et provoquer des blessures.
- Les travaux électriques doivent être exécutés conformément aux règlements locaux et nationaux pertinents et en suivant les instructions de ce manuel d'installation. Veillez à n'utiliser qu'un circuit électrique dédié.
Une capacité insuffisante du circuit d'alimentation électrique et une exécution incorrecte du travail peuvent entraîner des décharges électriques ou un incendie.
- Utilisez un câble de la longueur appropriée.
N'utilisez pas de fils taraudé ou une rallonge, cela peut entraîner une surchauffe, des décharges électriques ou un incendie.
- Veillez à ce que tout le câblage soit bien fixé, à ce que les câbles spécifiés soient utilisés et à ce qu'aucune force ne soit appliquée sur la connexion des bornes ou sur les câbles.
De mauvaises connexions ou une mauvaise fixation des câbles peuvent entraîner une montée de chaleur anormale ou un incendie.
- Lors du câblage de l'alimentation électrique et de la connexion du câblage entre les unités intérieures et extérieures, positionnez les câbles de façon à bien pouvoir refermer le couvercle du boîtier de commande.
Un mauvais positionnement du couvercle du boîtier de commande peut entraîner des décharges électriques, un incendie ou une surchauffe des bornes.
- Si du gaz frigorigène fuit pendant l'installation, ventilez immédiatement la zone. 
- Lorsque l'installation est terminée, assurez-vous qu'il n'y a pas de fuite de gaz frigorigène. 
- Lors de l'installation ou du déplacement du climatiseur, veillez à purger le circuit de réfrigérant pour vous assurer qu'il ne contient plus d'air et n'utilisez que le réfrigérant spécifié (R410A).
La présence d'air ou de tout autre corps étranger dans le circuit de réfrigérant provoque une augmentation anormale de la pression, pouvant entraîner des dommages à l'appareil et même des blessures.
- Pendant l'installation, fixez bien la tuyauterie de réfrigérant avant de faire fonctionner le compresseur.
Si les canalisations de réfrigérant ne sont pas fixées et si le clapet d'arrêt est ouvert lorsque le compresseur fonctionne, de l'air sera aspiré, provoquant une pression anormale dans le cycle de réfrigération, pouvant entraîner des dommages à l'appareil et même des blessures.
- Pendant le pompage vers le bas, arrêtez le compresseur avant de retirer la tuyauterie de réfrigérant.
Si le compresseur fonctionne toujours et si le robinet d'arrêt est ouvert pendant le pompage vers le bas, de l'air sera aspiré lorsque la tuyauterie de réfrigérant est retirée, provoquant une pression anormale dans le cycle de réfrigérant, pouvant entraîner des dommages à l'appareil et même des blessures.
- Veillez à mettre le climatiseur à la terre. 
- Veillez à installer un disjoncteur de fuite de terre.
Si un disjoncteur de fuite de terre n'est pas installé, cela peut entraîner des décharges électriques ou un incendie.

ATTENTION

- N'installez le climatiseur dans aucun endroit présentant un danger de fuite de gaz inflammable. 
- Dans le cas où une fuite de gaz se produit, l'accumulation de gaz à proximité du climatiseur peut provoquer un incendie.
- Tout en suivant les instructions de ce manuel d'installation, installez la tuyauterie d'évacuation afin d'assurer une évacuation correcte et isolez la tuyauterie pour prévenir la condensation.
Une tuyauterie d'évacuation incorrecte peut entraîner des fuites d'eau à l'intérieur et l'endommagement des biens.
- Resserrez l'écrou évase conformément à la méthode spécifiée, comme à l'aide d'une clé dynamométrique.
Si l'écrou évase est trop serré, il peut se fissurer après une utilisation prolongée, entraînant une fuite de réfrigérant.
- Veillez à prendre des mesures appropriées afin d'empêcher que l'unité extérieure ne soit utilisée comme abri par les petits animaux.
Les animaux qui entrent en contact avec des pièces électriques peuvent provoquer des dysfonctionnements, de la fumée ou un incendie. Demandez au client de garder la zone autour de l'unité propre.
- Comme la température du circuit de réfrigérant s'élève fortement, veillez à placer les câbles connectant les unités suffisamment loin des tuyaux en cuivre qui ne sont pas isolés thermiquement.

Accessoires

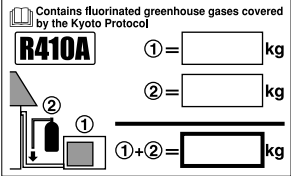
Accessoires fournis avec l'unité extérieure:

(A) Manuel d'installation	1		
(C) Étiquette de charge de réfrigérant 	1	(B) Bouchon d'évacuation (Modèle à thermopompe)  Il se trouve sur le boîtier d'emballage inférieur.	1
(D) Étiquette de gaz à effet de serre fluorés multilingue 	1		

Précautions relatives au choix de l'emplacement

- 1) Choisissez un emplacement qui soit assez solide pour pouvoir supporter le poids et les vibrations de l'unité, et où le bruit de fonctionnement ne sera pas amplifié.
- 2) Choisissez un emplacement où l'air chaud expulsé par l'unité et le bruit de fonctionnement ne gêneront pas les voisins ou l'utilisateur.
- 3) Évitez des emplacements situés à proximité d'une chambre à coucher ou d'une salle de ce type, afin que le bruit de fonctionnement ne soit pas gênant.
- 4) Veillez à ce qu'il y ait assez d'espace pour qu'on puisse déplacer l'unité vers l'intérieur et l'extérieur du site.
- 5) Veillez à ce qu'il y ait assez d'espace pour assurer la circulation de l'air, et aucune obstruction autour de l'entrée et de la sortie d'air.
- 6) Aucune fuite de gaz inflammable ne doit être susceptible de se produire sur le site ou à proximité.
- 7) Installez les unités, les cordons d'alimentation et le câble connectant les unités à au moins 3m des appareils de télévision et de radio. Ceci afin d'éviter tout parasite des images et des sons. (Dans certaines conditions d'ondes radiophoniques, il est possible que des bruits soient produits même si les câbles sont placés à plus de 3m des appareils.)
- 8) Dans des régions côtières ou à des endroits contenant une atmosphère salée de gaz sulfaté, la corrosion risque de réduire la durée de vie du climatiseur.
- 9) Du liquide étant évacué hors de l'unité extérieure, veillez à ce qu'aucun objet craignant l'humidité ne se trouve sous l'unité.

REMARQUE

Ne peut être suspendu au plafond ni empilé.

⚠ ATTENTION

Lorsque vous utilisez le climatiseur alors que la température ambiante extérieure est basse, veillez à suivre les instructions ci-dessous.

- Pour éviter qu'il ne soit exposé au vent, installez le côté aspiration de l'unité extérieure face au mur.
- N'installez jamais l'unité extérieure dans un lieu où le côté aspiration pourrait être exposé directement au vent.
- Pour éviter qu'il ne soit exposé au vent, il est recommandé d'installer un déflecteur sur le côté sortie d'air de l'unité extérieure.
- Dans les zones très neigeuses, choisissez un lieu d'installation où l'unité soit à l'abri de la neige.



- Construisez un grand toit.
- Construisez un socle.

Installez l'unité suffisamment haut de manière qu'elle ne soit pas ensevelie sous la neige.

Schémas d'installation de l'unité extérieure

Longueur maximale autorisée	20m
** Longueur minimum autorisée	1,5m
Hauteur maximale autorisée	15m
* Supplément de réfrigérant nécessaire pour une longueur de tuyau de réfrigérant dépassant 10m.	20g/m
Tuyau de gaz	Dia. ext. 9,5mm
Tuyau de liquide	Dia. ext. 6,4mm

- * Assurez-vous d'ajouter la quantité correcte de réfrigérant additionnel. Sinon, cela pourrait conduire à une réduction des performances.
- ** Nous conseillons une longueur minimum de tuyau de 1,5m afin d'éviter le bruit causé par l'unité extérieure et les vibrations. (Du bruit mécanique et des vibrations peuvent se produire suivant la façon dont est installée l'unité et son environnement d'utilisation.) Pour connecter l'unité intérieure FVXS, la longueur de tuyau la plus courte ne doit pas être inférieure à environ 2,5m.

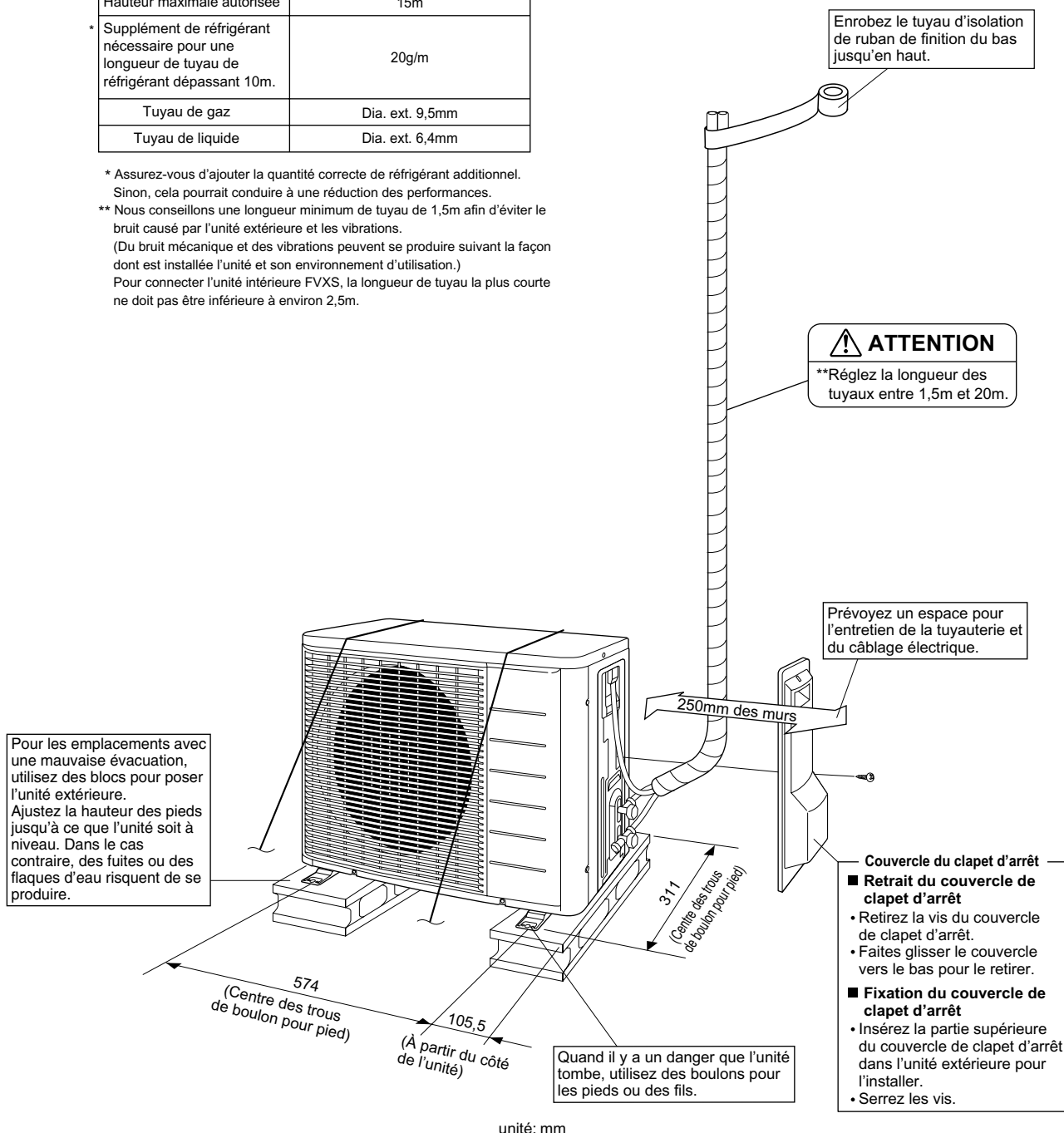

Directives d'installation

- Quand un mur ou un autre obstacle est sur le chemin du flux d'air de l'entrée ou de la sortie d'air de l'unité extérieure, suivez les directives d'installation suivantes.
- Pour tous les modèles d'installation ci-dessous, la hauteur du mur côté entrée d'air doit être de 1200mm ou moins.

Mur faisant face à un côté

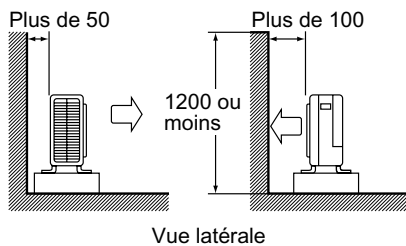

Mur faisant face à deux côtés

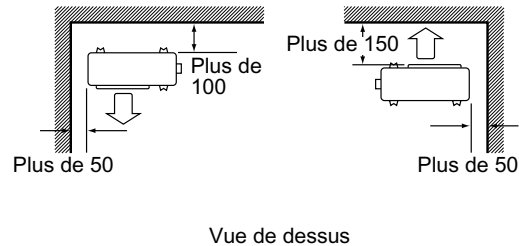

Mur faisant face à trois côtés

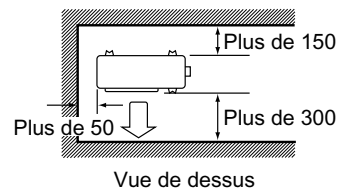

unité: mm

Précautions d'installation

- Vérifiez la solidité et le niveau de l'assise de l'installation afin que l'unité ne produise pas de vibrations ou de bruits de fonctionnement une fois installée.
- Conformément au dessin de l'assise, fixez solidement l'unité à l'aide des boulons d'assise. (Préparez quatre jeux de boulons d'assise M8 ou M10, d'écrous et de rondelles, que vous trouverez dans le commerce.)
- Mieux vaut visser les boulons d'assise jusqu'à ce que leur longueur soit à 20mm de la surface de l'assise.

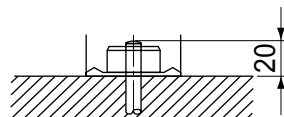

Installation de l'unité extérieure

1. Installation de l'unité extérieure

- 1) Lorsque vous installez l'unité extérieure, reportez-vous à "Précautions relatives au choix de l'emplacement" et à "Schémas d'installation de l'unité extérieure".
- 2) Si des travaux d'évacuation sont nécessaires, suivez les procédures ci-dessous.

2. Travaux d'évacuation

- 1) Utilisez le bouchon d'évacuation pour l'évacuation.
- 2) Si l'orifice d'évacuation est recouvert par la base de montage ou la surface du sol, ajoutez des bases de pieds d'au moins 30mm au-dessous des pieds de l'unité extérieure.
- 3) Dans les régions froides, n'utilisez pas de tube d'évacuation avec l'unité extérieure.
(Sinon, l'eau évacuée risque de geler, réduisant les performances de chauffage.)

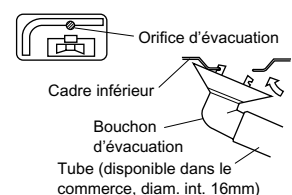

Installation de l'unité extérieure

3. Évasement de l'extrémité du tuyau

- 1) Coupez l'extrémité du tuyau avec un coupe-tuyau
- 2) Retirez les ébarbures en dirigeant la surface coupée vers le bas de façon que les fragments ne pénètrent pas dans le tuyau.
- 3) Placez l'écrou évasé sur le tuyau.
- 4) Évasez le tuyau.
- 5) Vérifiez que l'évasement a été correctement réalisé.

(Coupez exactement à angle droit.) Retirez les ébarbures.

Évasement

Placez exactement à la position indiquée sur l'illustration ci-dessous.

Outil à évaser pour R410A	Outil à évaser traditionnel		
	Type à griffe	Type à griffe (Type rigide)	Type à écrou papillon (Type impérial)
A	0-0,5mm	1,0-1,5mm	1,5-2,0mm

Vérification

La surface intérieure de l'évasement ne doit pas avoir de défaut.

L'extrémité du tuyau doit avoir été évasée uniformément en un cercle parfait.

Assurez-vous que l'écrou évasé est bien en place.

⚠ AVERTISSEMENT

- N'utilisez pas d'huile minérale sur la partie évasée.
- Évitez que de l'huile minérale n'entre dans le système, car ceci réduirait la durée de vie des unités.
- N'utilisez jamais de tuyaux qui ont déjà servi pour d'autres installations. N'utilisez que les pièces fournies avec l'unité.
- N'installez jamais de déshumidificateur sur l'unité R410A, sinon la durée de vie de cette dernière ne sera plus garantie.
- La substance de déshumidification pourrait se dissoudre et endommager le système.
- Un évasement incomplet peut causer des fuites de gaz réfrigérant.

4. Tuyauterie de réfrigérant

⚠ ATTENTION

- Utilisez l'écrou évasé fixé à l'unité principale. (Pour empêcher l'écrou évasé de se fissurer à la suite de la détérioration due à l'âge.)
- Pour empêcher toute fuite de gaz, n'appliquez de l'huile réfrigérante que sur la surface intérieure de l'évasement. (Utilisez de l'huile réfrigérante pour R410A.)
- Utilisez des clés dynamométriques pour serrer les écrous évasés afin d'empêcher tout dégât aux écrous évasés et toute fuite de gaz.

Alignez le centre des deux évasements et serrez les écrous évasés de 3 ou 4 tours à la main. Puis serrez-les à fond avec les clés dynamométriques.

[Appliquez de l'huile]

N'appliquez pas d'huile réfrigérante sur la surface extérieure de l'évasement.

Appliquez de l'huile réfrigérante sur la surface intérieure de l'évasement.

Écrou évasé

N'appliquez pas d'huile réfrigérante sur l'écrou évasé pour éviter de serrer au-delà du couple de serrage.

[Serrez]

Clé dynamométrique

Clé

Raccord union

Écrou évasé

Couple de serrage de l'écrou évasé	
Côté gaz	Côté liquide
3/8 pouce	1/4 pouce
32,7-39,9N • m (333-407kgf • cm)	14,2-17,2N • m (144-175kgf • cm)

Couple de serrage du capuchon de clapet	
Côté gaz	Côté liquide
3/8 pouce	1/4 pouce
21,6-27,4N • m (220-280kgf • cm)	21,6-27,4N • m (220-280kgf • cm)

Couple de serrage du capuchon de l'orifice de service	10,8-14,7N • m (110-150kgf • cm)
---	-------------------------------------

5. Purge de l'air et vérification de fuites de gaz

- Une fois les tuyaux posés, il est nécessaire de purger l'air et de vérifier s'il n'y a pas de fuite de gaz.

⚠ AVERTISSEMENT

- Ne mélangez aucune autre substance que le réfrigérant spécifié (R410A) dans le cycle de réfrigération.
 - En cas de fuite de gaz réfrigérant, aérez complètement la pièce au plus tôt.
 - Le R410A, comme les autres réfrigérants, doit toujours être récupéré et ne doit jamais être libéré directement dans l'atmosphère.
 - N'utilisez une pompe à vide conçue spécialement pour le R410A. L'utilisation de la même pompe à vide pour différents réfrigérants pourrait endommager la pompe à vide ou l'unité.
- Pour ajouter du réfrigérant, réalisez une purge d'air à partir des tuyaux de réfrigérant et de l'unité intérieure en utilisant une pompe à vide, puis chargez le réfrigérant additionnel.
- Utilisez une clé hexagonale (4mm) pour tourner la tige du clapet d'arrêt.
 - Tous les raccords des tuyaux de réfrigérant doivent être serrés avec une clé dynamométrique au couple de serrage spécifié.

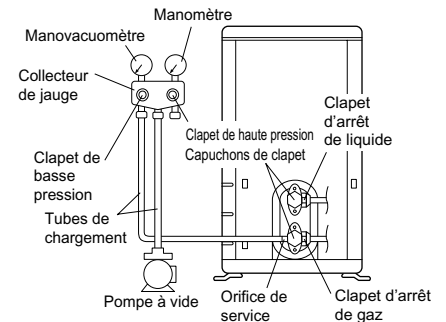

- 1) Connectez le côté saillant du tube de charge (provenant du collecteur de jauge) pour fermer l'orifice de service du clapet d'arrêt de gaz.
- 2) Ouvrez complètement le clapet de basse pression (Lo) du collecteur de jauge et fermez complètement son clapet de haute pression (Hi). (Le clapet de haute pression ne doit plus être touché par la suite.)
- 3) Faites fonctionner la pompe à vide et assurez-vous que le manovacuumètre indique $-0,1\text{MPa}$ (-76cmHg).*1
- 4) Fermez le clapet de basse pression du collecteur de jauge (Lo) et arrêtez la pompe à vide. (Laissez l'ensemble dans cet état pendant quelques minutes pour vous assurer que l'aiguille du manovacuumètre ne descend pas.)*2
- 5) Retirez les capuchons des clapets d'arrêt de liquide et de gaz.
- 6) Tournez la tige du clapet d'arrêt de liquide de 90 degrés dans le sens contraire des aiguilles d'une montre avec une clé hexagonale pour ouvrir le clapet. Refermez-le après 5 secondes et vérifiez s'il n'y a pas de fuite de gaz. En utilisant de l'eau savonneuse, vérifiez s'il n'y a pas de fuites de gaz sur l'évasement de l'unité intérieure et sur l'évasement et les tiges de clapets de l'unité extérieure. Une fois la vérification terminée, essuyez toute l'eau savonneuse.
- 7) Déconnectez le tube de charge de l'orifice de service du clapet d'arrêt de gaz, puis ouvrez complètement les clapets d'arrêt de gaz et de liquide. (N'essayez pas de tourner la tige de clapet au-delà de sa position d'arrêt.)
- 8) Serrez les capuchons des clapets et les capuchons des orifices de service pour les clapets d'arrêt de gaz et de liquide avec une clé dynamométrique aux couples de serrage spécifiés.

*1. Durée de fonctionnement de la pompe à vide par rapport à la longueur de tuyau.

Longueur de tuyau	15m maximum	Plus de 15m
Durée de fonctionnement	Pas moins de 10 min.	Pas moins de 15 min.

*2. Si l'aiguille du manovacuumètre descend, c'est que le réfrigérant contient de l'eau ou qu'un raccord de tuyau est mal serré. Vérifiez tous les raccords de tuyaux et resserrez les écrous si nécessaire, puis répétez les étapes 2) à 4).

Installation de l'unité extérieure

6. Remplissage de réfrigérant

Vérifiez le type de réfrigérant à utiliser sur la plaque du constructeur de la machine.

Précautions lors de l'ajout du R410A

Effectuez le remplissage sous forme liquide par le tuyau de liquide.

Le réfrigérant étant un mélange, l'ajouter sous forme gazeuse peut modifier sa composition et nuire au fonctionnement normal.

- 1) Avant d'effectuer le remplissage, vérifiez si le cylindre est pourvu d'un siphon. (Il devrait porter une indication du type "pourvu d'un siphon de remplissage de liquide".)

Remplissage d'un cylindre pourvu d'un siphon

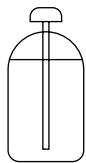

Placez le cylindre à la verticale lors du remplissage.

(Le cylindre ayant un tuyau à siphon, il n'est pas nécessaire de le retourner pour le remplir de liquide.)

Remplissage d'autres cylindres



Retournez le cylindre lors du remplissage.

- Assurez-vous d'utiliser les outils du R410A pour garantir la pression et éviter toute pénétration de corps étrangers.

Information importante relative au réfrigérant utilisé

Ce produit contient des gaz à effet de serre fluorés encadrés par le protocole de Kyoto. Ne pas laisser les gaz s'échapper dans l'atmosphère.

Type de réfrigérant: **R410A**

Valeur GWP⁽¹⁾: **1975** ⁽¹⁾GWP = potentiel de réchauffement global

Prière de compléter à l'encre indélébile,

- ① la charge de réfrigérant d'usine du produit,
 - ② la quantité de réfrigérant supplémentaire chargée sur place et
 - ①+② la charge de réfrigérant totale
- sur l'étiquette de charge de réfrigérant fournie avec le produit.

L'étiquette complétée doit être apposée à proximité de l'orifice de recharge du produit (par ex. à l'intérieur du couvercle de la vanne d'arrêt).

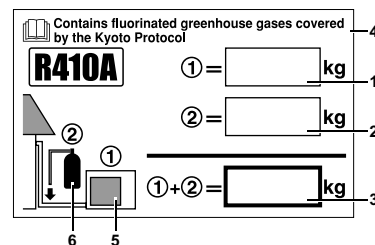

- 1 charge de réfrigérant d'usine du produit: voir plaquette signalétique de l'unité
- 2 quantité de réfrigérant supplémentaire chargée sur place
- 3 charge de réfrigérant totale
- 4 Contient des gaz à effet de serre fluorés encadrés par le protocole de Kyoto
- 5 unité extérieure
- 6 cylindre de réfrigérant et collecteur de recharge

REMARQUE

L'entrée en vigueur au niveau national de la réglementation de l'UE concernant les gaz à effet de serre fluorés peut nécessiter la présence de la langue officielle appropriée sur l'unité. Par conséquent, une étiquette de gaz à effet de serre fluorés multilingue supplémentaire accompagne l'unité.

Les instructions d'apposition sont illustrées au dos de cette étiquette.

7. Travaux de pose des tuyaux de réfrigérant

7-1 Précautions pour la manipulation des tuyaux

- 1) Protégez l'extrémité ouverte du tuyau contre la poussière et l'humidité.
- 2) Toutes les courbures de tuyau doivent être réalisées avec beaucoup de précaution. Utilisez une cintreuse de tuyaux pour courber les tuyaux.

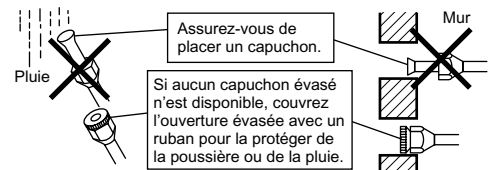

7-2 Sélection des tuyaux en cuivres et des matériaux d'isolation thermique

Lors de l'utilisation de tuyaux en cuivre et d'accessoires disponibles dans le commerce, observez les précautions suivantes:

- 1) Matériau d'isolation: Mousse de polyéthylène
Taux de transfert thermique: 0,041 à 0,052W/mK (0,035 à 0,045kcal/mh°C)
La température de la surface des tuyaux de gaz réfrigérant peut atteindre 110°C au maximum.
Choisissez un matériau d'isolation thermique qui résiste à cette température.
- 2) Assurez-vous d'isoler les tuyaux de gaz et de liquide et de respecter les dimensions d'isolation ci-dessous..

Côté gaz	Côté liquide	Isolation thermique des tuyaux de gaz	Isolation thermique des tuyaux de liquide
Dia. ext. 9,5mm	Dia. ext. 6,4mm	Dia. int. 12-15mm	Dia. int. 8-10mm
Rayon de courbure minimum		Épaisseur 10mm min.	
30mm ou plus			
Épaisseur 0,8mm (C1220T-O)			

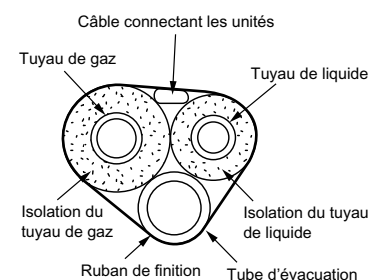

- 3) Utilisez des isolations thermiques séparées pour les tuyaux de gaz et de liquide réfrigérant.

Économie d'électricité en veille

La fonction d'économie d'électricité en veille coupe l'alimentation de l'unité extérieure et met l'unité intérieure en mode économie d'électricité en veille afin de réduire la consommation électrique du climatiseur.

La fonction d'économie d'électricité en veille est disponible sur les unités intérieures suivantes.

FTXS20J2V1B

FTXS25J2V1B

FTXS35J2V1B

ATTENTION

- La fonction d'économie d'électricité en veille ne peut pas être utilisée sur des modèles autres que ceux spécifiés.

■ Procédure d'activation de la fonction d'économie d'électricité en veille

- 1) Vérifiez que l'alimentation principale est coupée. Si ce n'est pas le cas, coupez-la.
- 2) Retirez le couvercle de clapet d'arrêt.
- 3) Déconnectez le connecteur de sélection du mode économie d'électricité en veille.
- 4) Activez l'alimentation principale.

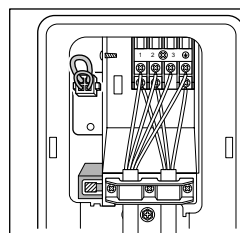

Fonction d'économie d'électricité en veille désactivée.

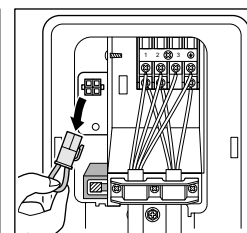

Fonction d'économie d'électricité en veille activée.

La fonction d'économie d'électricité en veille est désactivée avant expédition.

ATTENTION

- Avant de connecter ou déconnecter le connecteur de sélection du mode économie d'électricité en veille, veillez à ce que l'alimentation principale soit coupée.
- Le connecteur de sélection du mode économie d'électricité en veille est nécessaire si une unité intérieure autre que celles applicables indiquées ci-dessus est connectée.

Vidage par pompage

Afin de protéger l'environnement, veuillez à vider l'unité par pompage si vous la déplacez ou la jetez.

- 1) Retirez le capuchon du clapet d'arrêt de liquide et du clapet d'arrêt de gaz.
- 2) Effectuez l'opération de refroidissement forcé.
- 3) Après 5 à 10 minutes, fermez le clapet d'arrêt de liquide avec une clé hexagonale.
- 4) Après 2 à 3 minutes, fermez le clapet d'arrêt de gaz et arrêtez l'opération de refroidissement forcé.

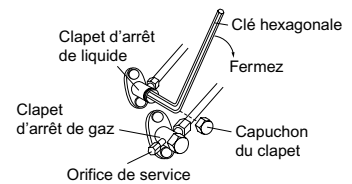

Opération de refroidissement forcé

■ En utilisant la interrupteur MARCHÉ/ARRÊT de l'unité intérieure

Appuyez sur la interrupteur MARCHÉ/ARRÊT de l'unité intérieure pendant au moins 5 secondes. (L'opération démarre.)

- L'opération de refroidissement forcé s'arrête automatiquement après 15 minutes environ. Pour forcer un fonctionnement d'essai à s'arrêter, appuyez sur la interrupteur MARCHÉ/ARRÊT de l'unité intérieure.

■ Utilisation de la télécommande de l'unité principale

- 1) Appuyez sur la touche "MODE" et sélectionnez le mode de refroidissement.
 - 2) Appuyez sur la touche "ON/OFF" pour mettre le système en marche.
 - 3) Appuyez simultanément sur la touche "TEMP" et sur la touche "MODE".
 - 4) Appuyez deux fois sur la touche "MODE". ($\overline{\text{7}}$ s'affiche et l'unité entre en fonctionnement d'essai.)
- Le fonctionnement d'essai s'arrête automatiquement après 30 minutes environ. Pour arrêter le fonctionnement d'essai, appuyez sur la touche "ON/OFF".

■ Utilisation de l'interrupteur d'opération d refroidissement forcé de l'unité extérieure (avec fonction d'économie d'électricité en veille désactivée)

Appuyez sur " $\overline{\text{7}}$ " (SW1) avec un tournevis. (L'opération démarre.)

- L'opération de refroidissement forcé s'arrête automatiquement après 15 minutes environ. Pour forcer un fonctionnement d'essai à s'arrêter, appuyez sur l'interrupteur opération forcée.

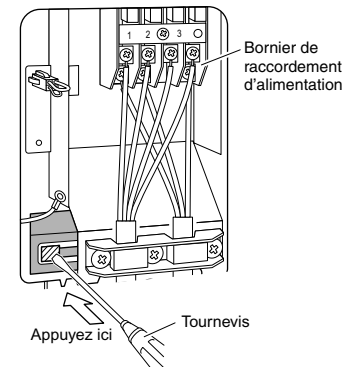

Le connecteur de sélection du mode économie d'électricité en veille est utilisé (avec la fonction d'économie d'électricité en veille désactivée)

⚠ ATTENTION

- Lorsque vous appuyez sur l'interrupteur, ne touchez pas le bornier de raccordement. Comme il est placé sous haute tension, un choc électrique risquerait de s'ensuivre.
- Après avoir fermé le clapet d'arrêt de liquide, fermez le clapet d'arrêt de gaz dans les 3 minutes, puis arrêtez l'opération forcée.

Interrupteur de réglage d'installation (modèle à refroidissement seulement) (refroidissement à température extérieure basse)

Cette fonction est limitée aux seules installations techniques (le but est de climatiser l'équipement (tel qu'un ordinateur)). Ne l'utilisez jamais dans une habitation ou un bureau (espaces habités par des personnes).

- 1) Le fait de couper le cavalier 4 (J4) sur la carte de circuits étendra la plage de fonctionnement jusqu'à -15°C. Cependant, l'unité s'arrêtera si la température extérieure descend en-dessous de -20°C et se remettra en route une fois que la température aura remonté.

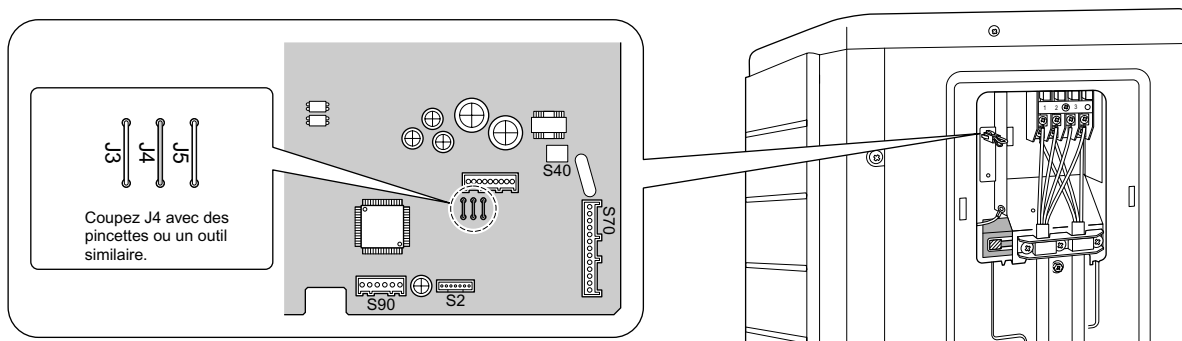

⚠ ATTENTION

- Si l'unité extérieure est installée à un endroit où l'échangeur de chaleur est exposé directement au vent, installez un mur coupe-vent.
- Des bruits intermittents peuvent être produits par l'unité intérieure à cause de l'activation et de la désactivation du ventilateur extérieur lors du réglage de l'installation.
- Ne placez pas d'humidificateurs ou d'autres éléments susceptibles d'augmenter l'humidité dans les salles où l'installation est en cours de réglage. Un humidificateur peut faire jaillir la condensation par la sortie d'air de l'unité intérieure.
- Le fait de couper le cavalier 4 (J4) place la prise du ventilateur dans la position la plus haute. Veuillez en informer l'utilisateur.

Câblage

⚠ AVERTISSEMENT

- N'utilisez ni fils de dérivation, ni fils multibrin, ni cordons de rallonge, ni connexions en étoile, car ils pourraient faire surchauffer le circuit et provoquer une décharge électrique ou un incendie.
- N'utilisez pas de pièces électriques achetées localement dans le produit. (N'embranchez pas l'alimentation de la pompe d'évacuation, etc. depuis le bornier de raccordement.) Cela peut provoquer une électrocution ou un incendie.
- Assurez-vous d'installer un détecteur de fuite à la terre. (Capable de gérer les harmoniques élevés.)
(Cette unité utilisant un inverseur, utiliser un détecteur de fuite à la terre capable de gérer les harmoniques afin d'éviter le dysfonctionnement du détecteur de fuite à la terre lui-même.)
- Utilisez un disjoncteur du type à déconnexion de tous les pôles ayant au moins 3mm d'écartement entre les points de contact.
- Ne connectez pas le câble d'alimentation à l'unité intérieure. Cela pourrait provoquer une décharge électrique ou un incendie.

• Ne mettez pas l'interrupteur de sécurité sur marche tant que vous n'avez pas complètement terminé le travail.

- 1) Dénudez l'isolation du fil (20mm).
- 2) Connectez les fils de connexion entre les unités intérieure et extérieure de sorte que les numéros des bornes correspondent. Serrez bien les vis des bornes. Les vis sont fournies avec la plaque de bornes.

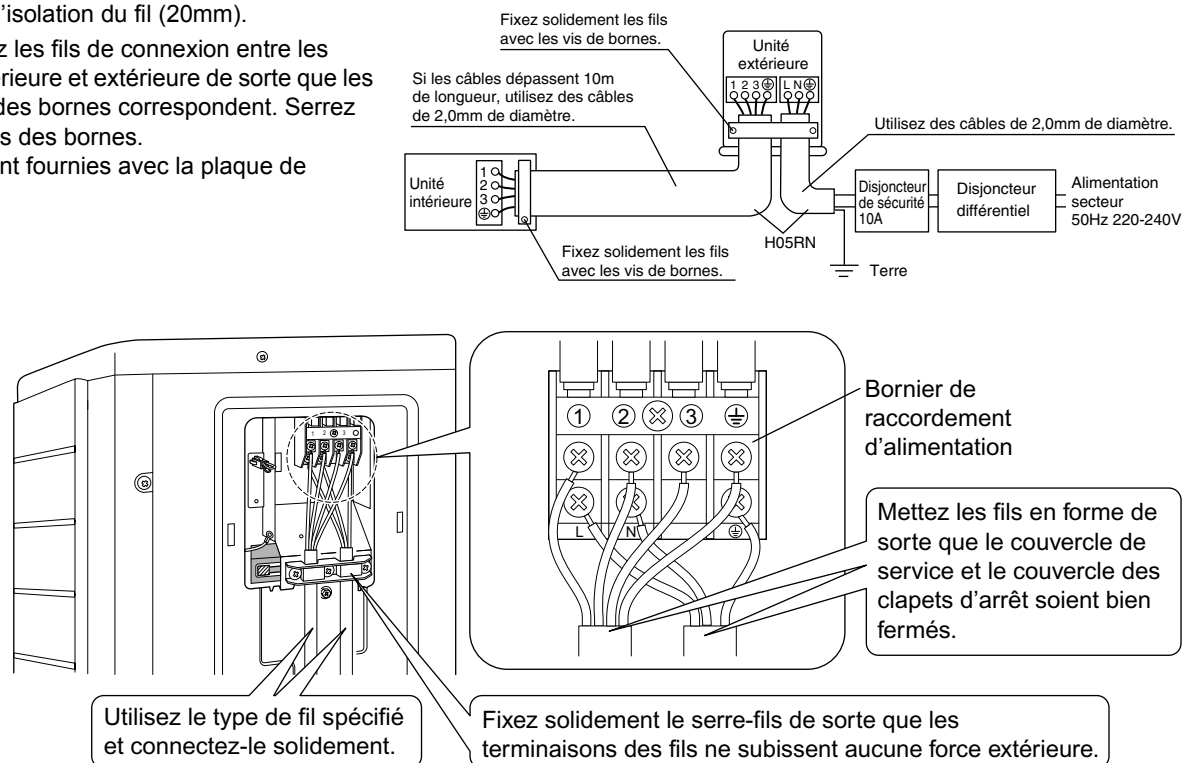

Observez les remarques ci-dessous lors du câblage au bornier d'alimentation.

Précautions à prendre pour les câbles d'alimentation.

Utilisez une borne à sertir ronde pour la connexion au bornier d'alimentation. En cas d'impossibilité de l'utiliser pour des raisons inévitables, assurez-vous d'observer les instructions suivantes.

Placez les bornes à sertir rondes sur les câbles jusqu'à la partie couverte et fixez-les.

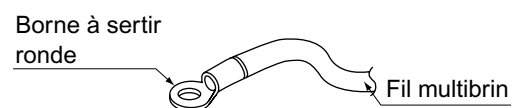

⚠ ATTENTION

- Lorsque vous connectez les fils de connexion à une seule âme au bornier, veillez à les enrouler. Des travaux de câblage incorrects peuvent engendrer de la chaleur et des incendies.

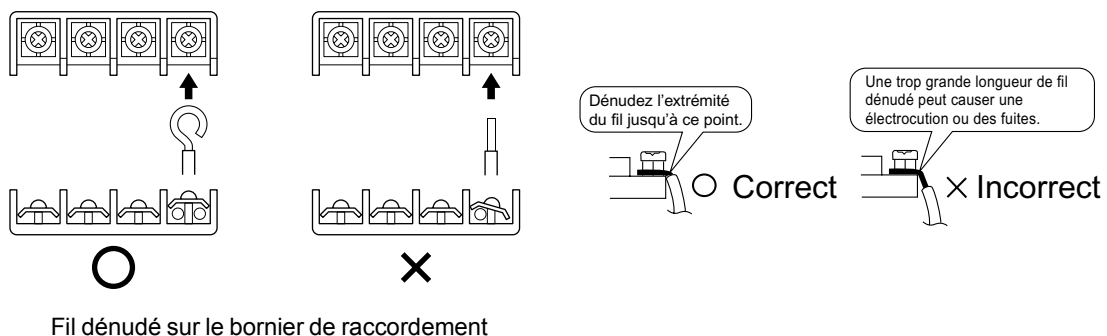

- 3) Tirez sur le fil et assurez-vous qu'il ne se débranche pas. Puis fixez-le avec un serre-fils.

Fonctionnement d'essai et test

1. Fonctionnement d'essai et test

1-1 Mesurez la tension de l'alimentation et assurez-vous qu'elle est comprise dans la plage spécifiée.

1-2 Le fonctionnement d'essai doit être réalisé en mode de refroidissement ou de chauffage.

■ Pour la thermopompe

- En mode de refroidissement, choisissez la plus basse température programmable; en mode de chauffage, choisissez la plus haute température programmable.

1) Le fonctionnement d'essai peut ne pas être possible dans un des modes en fonction de la température de la salle.

2) Une fois le fonctionnement d'essai terminé, réglez la température sur un niveau normal (26°C à 28°C en mode de refroidissement, 20°C à 24°C en mode de chauffage).

3) Un système de protection empêche le redémarrage de l'unité pendant 3 minutes après qu'elle a été arrêtée.

■ Pour le refroidissement seulement

- Choisissez la plus basse température programmable.

1) Le fonctionnement d'essai en mode de refroidissement peut ne pas être possible en fonction de la température de la salle.

2) Une fois le fonctionnement d'essai terminé, réglez la température sur un niveau normal (26°C à 28°C).

3) Un système de protection empêche le redémarrage de l'unité pendant 3 minutes après qu'elle a été arrêtée.

1-3 Réalisez un essai de fonctionnement en vous référant au manuel d'utilisation pour vérifier que toutes les fonctions et toutes les pièces, comme le mouvement des déflecteurs, fonctionnent correctement.

- Le climatiseur consomme une petite quantité de courant en mode d'attente. Si le système ne doit pas être utilisé pendant un certain temps après l'installation, mettez le disjoncteur sur arrêt pour éviter tout gaspillage de courant.
- Si le disjoncteur se déclenche pour arrêter l'alimentation du climatiseur, le système retrouve son mode de fonctionnement original quand le disjoncteur est à nouveau ouvert.

2. Éléments testés

Éléments testés	Symptômes	Vérification
Les unités intérieure et extérieure sont installées correctement sur des bases solides.	Chute, vibration, bruit	
Pas de fuite de gaz réfrigérant.	Refroidissement/chauffage incomplet	
Les tuyaux de gaz réfrigérant et de liquide et le tube d'évacuation intérieur sont thermiquement isolés.	Fuite d'eau	
La ligne d'évacuation est correctement installée.	Fuite d'eau	
Le système est correctement mis à la terre.	Pertes électriques	
Les fils spécifiés sont utilisés pour les connexions du câblage connectant les unités.	Mauvais fonctionnement ou dommages provenant de surchauffes	
L'entrée et la sortie d'air des unités intérieure et extérieure ne sont pas gênées. Les clapets d'arrêt sont ouverts.	Refroidissement/chauffage incomplet	
L'unité intérieure reçoit correctement les commandes de la télécommande.	Ne fonctionne pas	

DAIKIN INDUSTRIES, LTD.

Head office:
Umeda Center Bldg., 2-4-12, Nakazaki-Nishi,
Kita-ku, Osaka, 530-8323 Japan

Tokyo office:
JR Shinagawa East Bldg., 2-18-1, Konan,
Minato-ku, Tokyo, 108-0075 Japan
http://www.daikin.com/global_ac/

DAIKIN EUROPE NV

Zandvoordestraat 300, B-8400 Oostende, Belgium



Two-dimensional bar code is a code for manufacturing.

3P203824-8H

M09B389 (1101) HT