

DAIKIN

INSTALLATION MANUAL

R410A Split Series

INVERTER

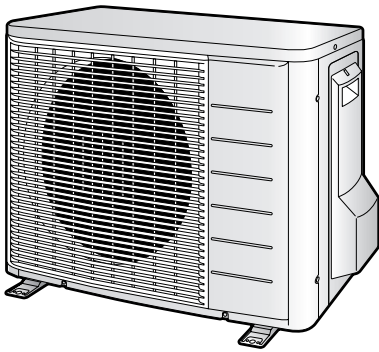

Models
RXG25J2V1B
RXG35J2V1B

Installation manual R410A Split series	English
Installationsanleitung Split-Baureihe R410A	Deutsch
Manuel d'installation Série split R410A	Français
Montagehandleiding R410A Split-systeem	Nederlands
Manual de instalación Serie Split R410A	Español
Manuale d'installazione Serie Multiambienti R410A	Italiano
Εγχειρίδιο εγκατάστασης διαιρούμενης σειράς R410A	Ελληνικά
Manual de Instalação Série split R410A	Portugues
Руководство по монтажу Серия R410A с раздельной установкой	Русский
Montaj kılavuzları R410A Split serisi	Türkçe



Précautions de Sécurité

- Lisez attentivement ces Précautions de Sécurité pour effectuer une installation correcte.
- Dans ce manuel, les précautions sont séparées en deux catégories: AVERTISSEMENT et ATTENTION. Respectez toutes les précautions ci-dessous: elles sont importantes pour assurer la sécurité.

 **AVERTISSEMENT**..... Ne pas suivre un AVERTISSEMENT peut avoir de très graves conséquences pouvant entraîner la mort ou des blessures sérieuses.



 **ATTENTION**..... La non-observation des ATTENTION peut avoir de graves conséquences dans certains cas.

- Les symboles de sécurité suivants sont utilisés dans ce manuel:

 Assurez-vous d'observer cette instruction.	 Assurez-vous de faire une mise à la terre.	 N'essayez jamais.
--	--	---

- Après avoir terminé l'installation, testez l'appareil et recherchez les erreurs d'installation. Donnez à l'utilisateur les instructions adéquates concernant l'utilisation et le nettoyage de l'appareil selon le manuel de l'utilisateur.

AVERTISSEMENT

- L'installation doit être réalisée par le revendeur ou un autre professionnel.
Une installation incorrecte peut causer une fuite d'eau, une électrocution ou un incendie.
- Installez le climatiseur selon les instructions données dans ce manuel.
Une installation incomplète peut causer une fuite d'eau, une électrocution ou un incendie.
- Assurez-vous d'utiliser les pièces d'installation fournies ou spécifiées.
Si vous utilisez d'autres pièces, l'appareil peut devenir lâche et il y a des risques de fuite d'eau, d'électrocution ou d'incendie.
- Installez le climatiseur sur une base solide à même de supporter le poids de l'unité.
Une base incorrecte ou une installation incomplète peut causer des blessures dans le cas où l'appareil tomberait de la base.
- Le travail électrique doit être réalisé conformément avec le manuel d'installation et le règlement de câblage électrique national ou le code de pratique. Une capacité insuffisante ou un travail électrique incomplet peut causer une électrocution ou un incendie.
- Assurez-vous d'utiliser un circuit d'alimentation spécialisé. N'utilisez jamais une alimentation partagée par un autre appareil.
- Pour le câblage, utilisez une longueur de câble suffisante pour couvrir toute la distance sans raccordements. N'utilisez pas de cordon prolongateur. Ne chargez pas l'alimentation secteur et utilisez un circuit d'alimentation spécialisé.
(Dans le cas contraire, cela pourrait causer un échauffement anormal, une électrocution ou un incendie.)
- Utilisez les types de fil spécifiés pour les connexions électriques entre les appareils intérieurs et extérieurs.
Fixez solidement les fils de connexion de façon que les terminaux ne reçoivent aucune contrainte. Des connexions ou des fixations incomplètes peut causer un échauffement des terminaux ou un incendie.
- Après la connexion des fils d'interconnexion et des fils fournis, rangez les fils de façon qu'ils ne gênent pas et ne forcent pas sur les couvercles ou panneaux électriques.
Installez les couvercles par dessus les fils. Une installation incomplète des couvercles peut causer un échauffement des terminaux ou un incendie.
- Si du réfrigérant a fui pendant l'installation, ventilez la pièce.
(Le réfrigérant produit un gaz toxique s'il est exposé aux flammes.) 
- Une fois que l'installation est terminée, vérifiez qu'il n'y a pas de fuite de gaz.
(Le réfrigérant produit un gaz toxique s'il est exposé aux flammes.) 
- Lors de l'installation ou du déplacement du système, assurez-vous que le circuit de réfrigérant ne contient pas de substances étrangères à celles spécifiées (R410A), telles que de l'air. (La présence d'air ou d'une autre substance étrangère dans le circuit de réfrigérant cause une augmentation anormale de la pression ou une rupture pouvant causer des blessures.)
- Durant le vidage, arrêtez le compresseur avant de démonter les tuyaux de réfrigérant.
Si le compresseur continue de fonctionner et si le clapet d'arrêt est ouvert durant le vidage, l'air sera aspiré lors du démontage des tuyaux de réfrigérant, ce qui provoquera une anomalie de pression dans le circuit de réfrigération et entraînera une panne, voire des blessures.
- Durant l'installation, fixez solidement les tuyaux de réfrigérant avant de faire fonctionner le compresseur.
Si le compresseur n'est pas fixé et si le clapet d'arrêt est ouvert durant le vidage, l'air sera aspiré lors du fonctionnement du compresseur, ce qui provoquera une anomalie de pression dans le circuit de réfrigération et entraînera une panne, voire des blessures.
- Assurez-vous de mettre l'appareil à la terre. Ne mettez pas l'appareil à la terre sur un tuyau utilitaire, un parafoudre ou la terre d'un téléphone. Une mise à la terre incomplète peut causer une électrocution ou un incendie. Un courant de surtension de la foudre ou d'une autre source peut endommager le climatiseur. 
- Veillez à installer un disjoncteur de perte de terre. Ne pas installer un disjoncteur de perte de terre peut entraîner des décharges électriques ou un incendie.

ATTENTION

- N'installez pas le climatiseur dans un endroit où il y a des dangers d'exposition à des fuites de gaz inflammables.
Si du gaz fuit et s'accumule autour de l'appareil, il risque de s'enflammer. 
- Placez le tuyau de vidange selon les instructions du manuel. Une mauvaise installation du tuyau peut causer une fuite d'eau.
- Serrez l'écrou évasé selon la méthode spécifiée, avec une clé dynamométrique par exemple.
Si vous serrez trop l'écrou évasé, ce dernier peut se fissurer au bout d'un certain temps et provoquer une fuite de réfrigérant.
- Veillez à prendre des mesures appropriées afin d'empêcher que l'unité extérieure ne soit utilisée comme abri par les petits animaux.
Les animaux qui entrent en contact avec des pièces électriques peuvent provoquer des dysfonctionnements, de la fumée ou un incendie. Demandez au client de garder la zone autour de l'unité propre.

Accessoires

Accessoires fournis avec l'unité extérieure:

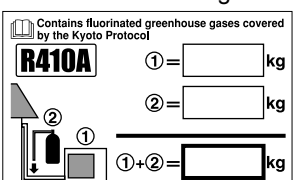
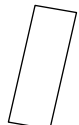
(A) Manuel d'installation	1	(B) Bouchon d'évacuation  Il se trouve sur le boîtier d'emballage inférieur.	1
(C) Etiquette concernant la charge de réfrigérant 	1		
(D) Etiquette de gaz à effet de serre fluorés multilingue 	1		

Précautions relatives au choix de l'emplacement

- 1) Choisissez un emplacement qui soit assez solide pour pouvoir supporter le poids et les vibrations de l'appareil, et où le bruit de fonctionnement ne sera pas amplifié.
- 2) Choisissez un emplacement où l'air chaud expulsé par l'appareil et le bruit de fonctionnement ne gêneront pas les voisins ou l'utilisateur.
- 3) Evitez des emplacements situés à proximité d'une chambre à coucher ou d'une salle de ce type, afin que le bruit de fonctionnement ne soit pas gênant.
- 4) Veillez à ce qu'il y ait assez d'espace pour qu'on puisse déplacer l'appareil vers l'intérieur et l'extérieur du site.
- 5) Veillez à ce qu'il y ait assez d'espace pour assurer la circulation de l'air, et aucune obstruction autour des orifices d'entrée et de sortie d'air.
- 6) Aucune fuite de gaz inflammable ne doit être susceptible de se produire sur le site ou à proximité.
- 7) Installez les unités, les cordons d'alimentation et les câbles raccordant les unités à au moins 3 mètres des appareils de télévision et de radio. Ceci afin d'éviter tout parasite des images et des sons. (Dans certaines conditions d'ondes radiophoniques, il est possible que des bruits soient produits même si les câbles sont placés à plus de trois mètres des appareils.)
- 8) Dans des régions côtières ou à des endroits contenant une atmosphère salée de gaz de sulfate, la corrosion risque de réduire la durée de vie du climatiseur.
- 9) Du liquide étant évacué hors de l'unité extérieure, veillez à ce qu'aucun objet craignant l'humidité ne se trouve sous l'unité.

REMARQUE

Ne peut être suspendu au plafond ni empilé.

ATTENTION

Lorsque vous utilisez le climatiseur alors que la température extérieure est basse, veillez à suivre les instructions ci-dessous.

- 1) Pour éviter qu'il ne soit exposé au vent, installez le côté aspiration de l'unité externe face au mur.
- 2) N'installez jamais l'unité externe dans un lieu où le côté aspiration pourrait être exposé au vent.
- 3) Pour éviter qu'il ne soit exposé au vent, installez un déflecteur sur le côté sortie d'air de l'unité externe.
- 4) Dans les zones très neigeuses, choisissez un lieu d'installation où l'unité soit à l'abri de la neige.

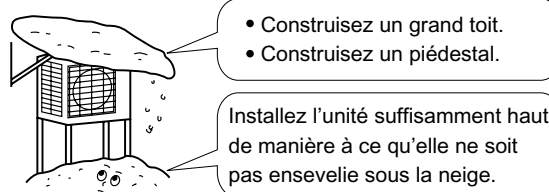

Schémas d'installation des unités extérieures

Longueur maximale autorisée	20m
Hauteur maximale autorisée	15m
* Supplément de réfrigérant nécessaire pour une longueur de tuyau dépassant 10m	20g/m
Tuyau de gaz	Dia. ext. 9,5mm
Tuyau de liquide	Dia. ext. 6,4mm

* Assurez-vous d'ajouter la quantité correcte de réfrigérant additionnel. Sinon, cela pourrait conduire à une réduction des performances.

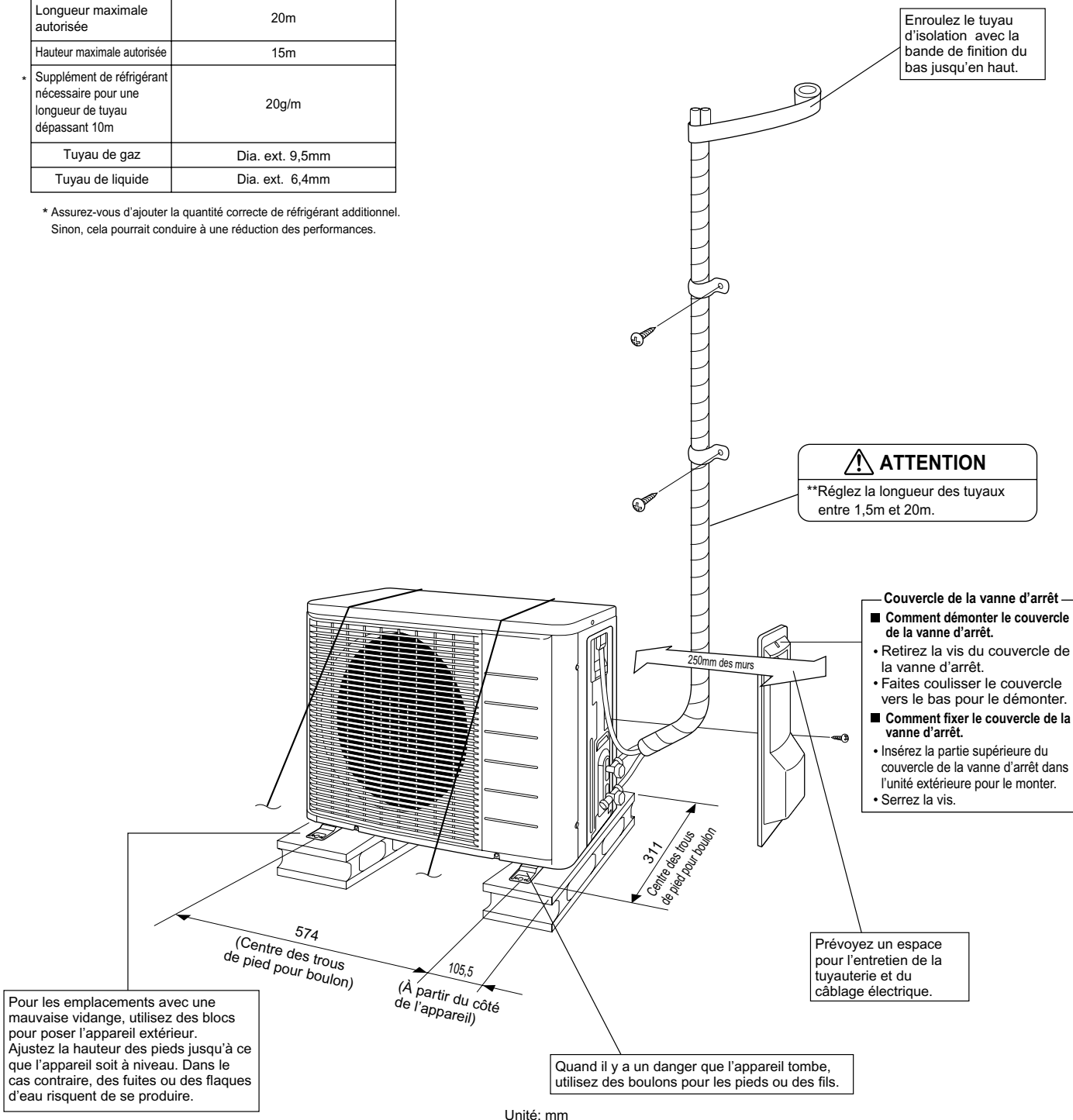

Conseils d'installation

- Quand un mur ou un autre obstacle est sur le chemin du flux d'air de la bouche d'entrée ou de sortie de l'appareil extérieur, suivez les instructions d'installation suivantes.
- Pour tous les sens d'installation ci-dessous, la hauteur du mur côté sortie d'air doit être de 1200mm ou moins.

Mur faisant face à un côté.

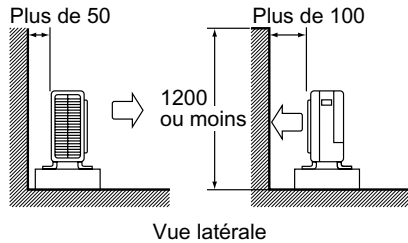

Mur faisant face à deux côtés

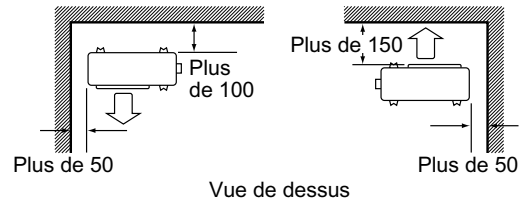

Mur faisant face à trois côtés

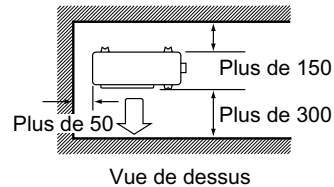

Unité: mm

Précautions Concernant L'installation

- Vérifiez la résistance et le niveau de l'assise de l'installation afin que l'unité ne vibre ni ne fasse de bruit une fois installée.
- Conformément au dessin de l'assise de la, fixez solidement l'unité à l'aide des boulons d'assise. (Préparez quatre jeux de boulons d'assise M8 ou M10, d'écrous et de rondelles, que vous trouverez dans le commerce.)
- Mieux vaut visser les boulons d'assise jusqu'à ce que leur longueur soit à 20mm de la surface de l'assise.

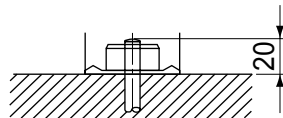

Installation des unités extérieures

1. Installation de l'appareil extérieur.

- 1) Lorsque vous installez l'unité extérieure, reportez-vous au point "Précautions relatives au choix de l'emplacement" et au "Schémas d'installation des unités extérieures".
- 2) Si l'évacuation est nécessaire, suivez les procédures ci-dessous.

2. Vidange.

- 1) Utilisez le bouchon de vidange pour la vidange.
- 2) Si le port de vidange est recouvert par la base de montage ou la surface du sol, surélevez les pieds d'au moins 30mm au dessous des pieds de l'appareil.
- 3) Dans les régions froides, n'utilisez pas de tuyau de vidange avec l'appareil extérieur. (Sinon, l'eau de vidange risque de geler, réduisant les performances de chauffage.)

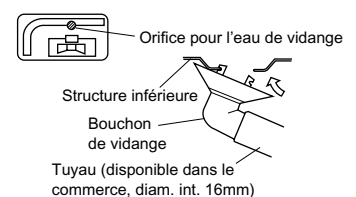

Installation des unités extérieures

3. Évasement de l'extrémité du tube.

- 1) Coupez l'extrémité du tube avec un coupe-tube.
- 2) Retirez les ébarbures en dirigeant la surface coupée vers le bas de façon que les ébarbures ne pénètrent pas dans le tube.
- 3) Placez l'écrou d'évasement sur le tube.
- 4) Évasez le tube.
- 5) Vérifiez que l'évasement a été correctement réalisé.

(Coupez exactement à angle droit.) Retirez les ébarbures.

Évasement

Placez exactement à la position montrée ci-dessous.

	Outil d'évasement pour le R410A		Outil d'évasement traditionnel	
	Type à griffe	Type à griffe (Type rigide)	Type à papillon (Type à impéniale)	
A	0-0,5mm	1,0-1,5mm	1,5-2,0mm	

Vérification

La surface d'évasement intérieure ne doit pas avoir de défaut.		L'extrémité du tube doit avoir été évasée, droit en un cercle parfait.
		Assurez-vous que l'écrou d'évasement correspond.

⚠️ AVERTISSEMENT

- 1) N'utilisez pas d'huile minérale sur la partie évasée.
- 2) Evitez que de l'huile minérale n'entre dans le système, ce qui réduirait la durée de vie des unités.
- 3) N'utilisez jamais de conduites qui ont déjà servi pour d'autres installations. N'utilisez que les pièces fournies avec l'unité.
- 4) N'installez jamais de déshumidificateur sur l'unité R410A ou la durée de vie de cette dernière ne sera plus garantie.
- 5) La substance de déshumidification pourrait se dissoudre et endommager le système.
- 6) Un évasement incomplet peut causer des fuites de gaz réfrigérant.

4. Tuyauterie de réfrigérant.

⚠️ ATTENTION

- 1) Utilisez l'écrou évasé fixé à l'unité principale. (Pour empêcher l'écrou évasé de se fissurer à la suite de la détérioration due à l'âge.)
- 2) Pour empêcher toute fuite de gaz, n'appliquez de l'huile réfrigérante que sur la surface intérieure de l'évasement. (Utilisez de l'huile réfrigérante pour R410A.)
- 3) Utilisez des clés dynamométriques pour serrer les écrous évasés afin d'empêcher tout dégât aux écrous évasés et toute fuite de gaz.

Alignez le centre des deux évasements et resserrez les écrous évasés de 3 ou 4 tours à la main. Puis serrez-les à fond avec les clés dynamométriques.

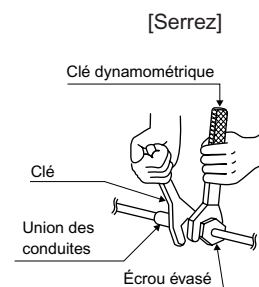
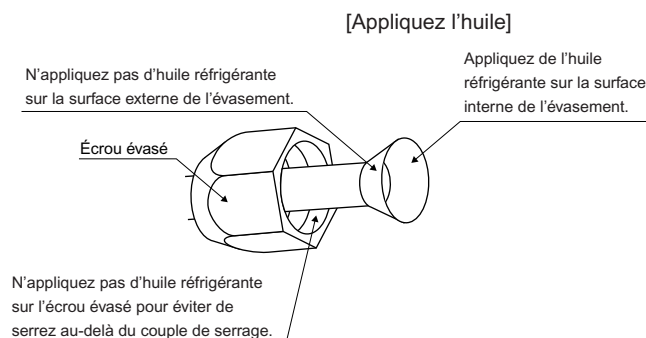

Couple de serrage de l'écrou d'évasement	
Côté gaz	Côté liquide
3/8 pouces	1/4 pouces
32,7-39,9 N • m (333-407 kgf • cm)	14,2-17,2 N • m (144-175 kgf • cm)

Couple de serrage du capuchon de valve	
Côté gaz	Côté liquide
3/8 pouces	1/4 pouces
21,6-27,4 N • m (220-280kgf • cm)	21,6-27,4 N • m (220-280kgf • cm)
Couple de serrage du capuchon du port de service	10,8-14,7 N • m (110-150kgf • cm)

5. Purge de l'air et recherche des fuites de gaz.

- Une fois les tuyaux posés, il est nécessaire de les purger et de vérifier qu'ils ne perdent pas de gaz.

⚠ AVERTISSEMENT

- 1) Ne mélangez aucune autre substance que le réfrigérant spécifié (R410A) dans le cycle frigorifique.
- 2) En cas de fuite de gaz réfrigérant, aérez la pièce au plus tôt.
- 3) Le R410A, comme d'autres réfrigérants, doit toujours être récupéré et ne doit jamais être libéré directement dans l'atmosphère.
- 4) N'utilisez une pompe à vide que pour la R410A. L'utilisation de la même pompe à vide pour différents réfrigérants pourrait endommager la pompe à vide ou l'unité.

- Pour ajouter du réfrigérant, réalisez une purge d'air à partir des tubes de réfrigérant et de l'appareil intérieur en utilisant une pompe à vide, puis chargez le réfrigérant additionnel.
- Utilisez une clef hexagonale (4mm) pour tourner la tige de fermeture de la valve.
- Tous les joints des tubes de réfrigérant doivent être serrés avec une clef dynamométrique au couple de serrage spécifié.

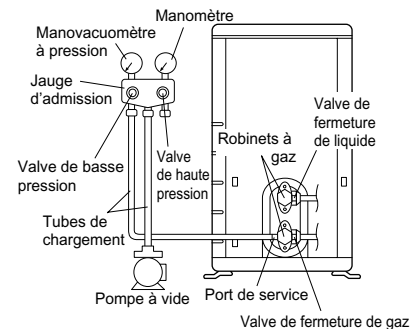

1) Raccordez le côté saillant du tuyau flexible de remplissage (provenant du manomètre) pour fermer l'orifice de service de la vanne.



2) Ouvrez complètement la valve de basse pression (Lo) de la jauge d'admission et fermez complètement la valve de haute pression (Hi). (La valve de haute pression ne doit plus être touchée par la suite.)



3) Faites fonctionner la pompe à vide et assurez-vous que le manovacuomètre indique $-0,1\text{MPa}$ (-76cmHg)*1.



4) Fermez la valve de basse pression de la jauge d'admission (Lo) et arrêtez la pompe à vide. (Laissez l'ensemble dans cet état pendant quelques minutes pour vous assurer que l'aiguille du manovacuomètre ne descend pas.)*2.



5) Retirez les couvercles des valves de fermeture de liquide et de gaz.



6) Tournez le robinet de la valve de fermeture de liquide de 90 degrés dans le sens contraire des aiguilles d'une montre avec une clef hexagonale pour ouvrir la valve. Refermez-la après environ 5 secondes et vérifiez s'il y a une fuite de gaz. En utilisant de l'eau savonneuse, recherchez les fuites de gaz sur les connexions en évasement de l'appareil intérieur, de l'appareil extérieur et sur les robinets des valves. Une fois la recherche terminée, essuyez toutes l'eau savonneuse.



7) Déconnectez le tuyau de chargement du port de service de la valve de fermeture de gaz, puis ouvrez complètement les valves de fermeture de gaz et de liquide. (N'essayez pas de tourner le robinet de valve au-delà de sa position d'arrêt.)



8) Serrez les couvercles des valves et les capuchons des ports de service pour les valves de fermeture de gaz et de liquide avec une clef dynamométrique aux couples de serrage spécifiés.

*1. Durée de fonctionnement de la pompe à vide par rapport à la longueur de tube.

Longueur de tube	15 mètres maximum	Plus de 15 mètres
Durée de fonctionnement	Moins de 10 min.	Moins de 15 min.

*2. Si l'aiguille du manovacuomètre descend, c'est que le réfrigérant contient de l'eau ou qu'un joint de tube est mal serré. Vérifiez tous les joints de tube, resserrez les écrous si nécessaire puis répétez les étapes 2) à 4).

Installation des unités extérieures

6. Remise a niveau du réfrigérant.

Vérifiez le type de réfrigérant à utiliser sur la plaque du constructeur de la machine.

Précautions lors de l'ajout du R410A

Effectuez le remplissage sous forme liquide par le tuyau de liquide.

Le réfrigérant étant un mélange, l'ajouter sous forme gazeuse peut modifier sa composition et nuire au fonctionnement normal.

- 1) Avant de passer au remplissage, vérifiez si la bouteille est pourvue d'un siphon. (Elle devrait reporter une indication du type "pourvue d'un siphon de remplissage de liquide".)

Remplissage d'une bouteille pourvue d'un siphon

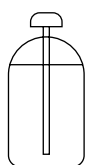

Placez la bouteille à la verticale lors du remplissage.

(La bouteille ayant un tuyau à siphon, il n'est pas nécessaire de la retourner pour la remplir de liquide.)

Remplissage d'autres bouteilles

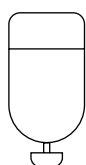

Retournez la bouteille lors du remplissage.

- Assurez-vous d'utiliser les outils du R410A pour garantir la pression et éviter l'entrée de corps étrangers.

Information importante relative au réfrigérant utilisé

Ce produit contient des gaz à effet de serre fluorés encadrés par le protocole de Kyoto. Ne pas laisser les gaz s'échapper dans l'atmosphère.

Type de réfrigérant: **R410A**

Valeur GWP⁽¹⁾: **1975** ⁽¹⁾ GWP = potentiel de réchauffement global

Prière de compléter à l'encre indélébile,

- ① la charge de réfrigérant d'usine du produit,
 - ② la quantité de réfrigérant supplémentaire chargée sur place et
 - ①+② la charge de réfrigérant totale
- sur l'étiquette de charge de réfrigérant fournie avec le produit.

L'étiquette complétée doit être apposée à proximité de l'orifice de recharge du produit (par ex. à l'intérieur du couvercle de la vanne d'arrêt).

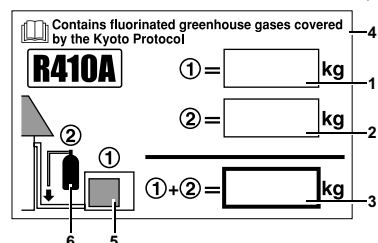

- 1 charge de réfrigérant d'usine du produit: voir plaquette signalétique de l'unité
- 2 quantité de réfrigérant supplémentaire chargée sur place
- 3 charge de réfrigérant totale
- 4 Contient des gaz à effet de serre fluorés encadrés par le protocole de Kyoto
- 5 unité extérieure
- 6 cylindre de réfrigérant et collecteur de recharge

REMARQUE

L'entrée en vigueur au niveau national de la réglementation de l'UE concernant les gaz à effet de serre fluorés peut nécessiter la présence de la langue officielle appropriée sur l'unité. Par conséquent, une étiquette de gaz à effet de serre fluorés multilingue supplémentaire accompagne l'unité.

Les instructions de pose sont illustrées au dos de cette étiquette.

7. Pose des tuyaux de réfrigérant.

7-1 Précautions sur la manipulation des tubes.

- 1) Protégez l'extrémité ouverte du tube contre la poussière et l'humidité.
- 2) Toutes les courbures de tube doivent être réalisées avec beaucoup de précaution. Utilisez un appareil à cintrer les tubes.

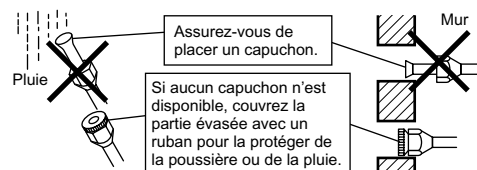

7-2 Sélection des tubes en cuivres et des matériaux d'isolation thermiques.

Lors de l'utilisation des tubes en cuivre et accessoires disponibles dans le commerce, observez les précautions suivantes:

- 1) Matériel d'isolation: Mousse de polyéthylène

Taux de transfert thermique: 0,041 à 0,052W/mK (0,035 à 0,045kcal/(mh •°C))

La température de la surface des tubes de gaz réfrigérant peut atteindre 110°C maximum.

Choisissez un matériau d'isolation thermique qui résiste à cette température.

- 2) Assurez-vous d'isoler la tuyauterie de gaz et de liquide et de respecter les dimensions d'isolation ci-dessous.

Côté gaz	Côté liquide	Isolation thermique des tubes de gaz	Isolation thermique des tubes de liquide
Dia. ext. 9,5mm	Dia. ext. 6,4mm	Dia. int. 12-15mm	Dia. int. 8-10mm
Rayon de courbure minimum		Épaisseur 10mm Min.	
30mm ou plus			
Épaisseur 0,8mm (C1220T-O)			

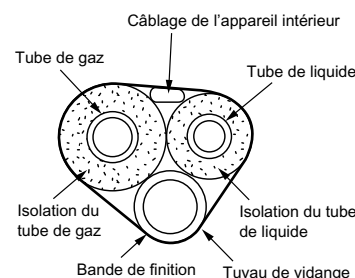

- 3) Utilisez des isolations thermiques séparées pour le tube de gaz et de liquide réfrigérant.

Economie D'électricité en Attente

La fonction d'économie d'électricité en attente met l'alimentation de l'unité extérieure hors circuit et met l'unité intérieure en mode d'économie d'électricité en attente, réduisant ainsi la consommation du climatiseur.

ATTENTION

La fonction d'économie d'électricité en attente ne peut pas être utilisée avec des modèles autres que ceux spécifiés.

■ Procédure de mise en circuit de la fonction d'économie d'électricité en attente

- 1) Assurez-vous que l'alimentation principale est hors circuit. Mettez-la hors circuit si elle n'a pas été mise hors circuit.
- 2) Retirez le couvercle de la vanne d'arrêt.
- 3) Déconnectez le connecteur de sélection d'économie d'électricité en attente.
- 4) Mettez l'alimentation principale en circuit.

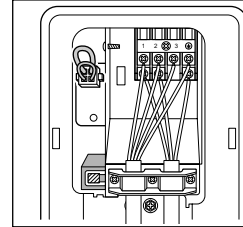

Fonction d'économie d'électricité en attente désactivée.

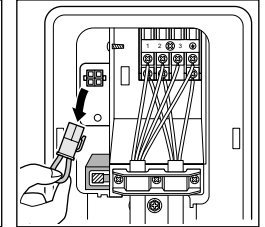

Fonction d'économie d'électricité en attente activée.

La fonction d'économie d'électricité en attente est désactivée avant l'expédition.

ATTENTION

- 1) Avant de connecter ou de déconnecter le connecteur de sélection d'économie d'électricité en attente, assurez-vous que l'alimentation principale est hors circuit.
- 2) Le connecteur de sélection d'économie d'électricité en attente est requis si une unité intérieure autre que celles applicables ci-dessus est connectée.

Pompage

Afin de protéger l'environnement, veillez à vider l'unité par pompage si vous la déplacez ou vous en débarrassez.

- 1) Retirez le capuchon du clapet d'arrêt du liquide et du clapet d'arrêt du gaz.
- 2) Lancez le refroidissement forcé.
- 3) Après 5 – 10 minutes, fermez le clapet d'arrêt du liquide avec une clé hexagonale.
- 4) Après 2 – 3 minutes, fermez le clapet d'arrêt du gaz et arrêtez le refroidissement forcé.

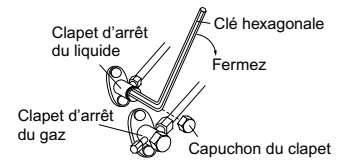

Enclenchement du mode d'opération de refroidissement forcé

■ En utilisant la touche MARCHE/ARRÊT de l'unité intérieure

Appuyez sur la touche MARCHE/ARRÊT de l'unité intérieure pendant au moins 5 secondes. (L'opération démarre.)

- L'opération de refroidissement forcé s'arrête automatiquement après 15 minutes environ. Pour forcer un fonctionnement d'essai à s'arrêter, appuyez sur la touche MARCHE/ARRÊT de l'unité intérieure.

■ Utilisation de la télécommande de l'unité principale

- 1) Appuyez sur la touche "ON/OFF". (L'opération démarre.)
- 2) Appuyez simultanément sur la touche "TEMP" et sur la touche "MODE".
- 3) Appuyez deux fois sur la touche "MODE". ("—" s'affiche et l'unité passe en fonctionnement d'essai.)
- 4) Appuyez sur la touche "MODE" pour revenir au mode de fonctionnement refroidissement.
 - Le fonctionnement d'essai s'arrête automatiquement après 30 minutes environ. Pour forcer un fonctionnement d'essai à s'arrêter, appuyez sur la touche "ON/OFF".

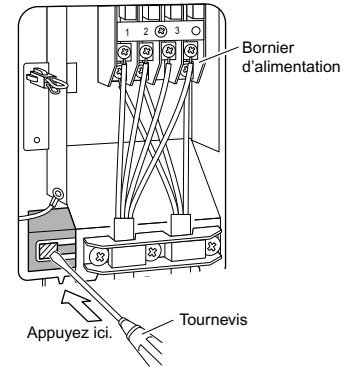

Connecteur de sélection d'économie d'électricité en attente en cours d'utilisation (avec la fonction d'économie d'électricité en attente désactivée)

■ Utilisation du commutateur de refroidissement forcé de l'unité extérieure (avec la fonction d'économie d'électricité en attente désactivée)

- 1) Appuyez sur "h" avec un tournevis. L'unité démarrera.
- 2) Le mode Refroidissement forcé est sélectionné et s'arrêtera au bout de 15 minutes environ.

⚠ ATTENTION

- 1) Ne touchez pas le bornier lorsque vous appuyez sur le commutateur. Vous pourriez vous électrocuter car il est sous haute tension.
- 2) Après avoir fermé le clapet d'arrêt du liquide, fermez le clapet d'arrêt du gaz dans un délai de trois minutes, puis arrêtez le fonctionnement forcé.

Configuration de la fonctiononym (refroidissement à la température extérieure basse)

Cette fonction est limitée aux seules installations techniques (le but est de climatiser l'équipement (tel qu'un ordinateur)). Ne l'utilisez jamais dans une habitation ou un bureau (espaces habités par des personnes).

- 1) Couper le cavalier 4 (J4) sur le circuit imprimé étendra la plage de fonctionnement jusqu'à -15°C . Mais le climatiseur s'arrêtera si la température extérieure chute en dessous de -20°C et repartira lorsque la température augmentera à nouveau.

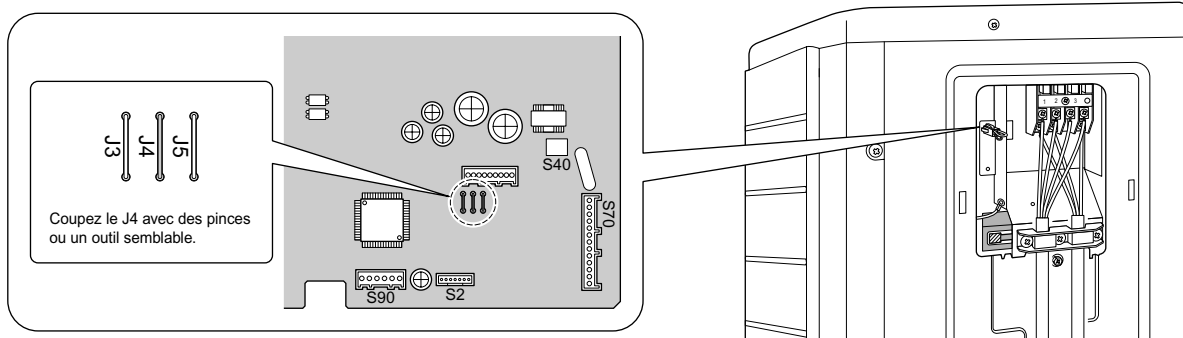

⚠ ATTENTION

- 1) Si l'unité extérieure est installée à un endroit où l'échangeur de chaleur est exposé directement au vent, installez un mur coupe-vent.
- 2) Des bruits intermittents peuvent être produits par l'unité intérieure à cause de l'activation et de la désactivation du ventilateur extérieur lors du réglage de l'installation.
- 3) Ne placez pas d'humidificateurs ou d'autres éléments susceptibles d'augmenter l'humidité dans les pièces où l'installation est en cours de réglage. Un humidificateur peut faire dégouliner la condensation par la sortie d'air de l'unité intérieure.
- 4) Couper le cavalier 4 (J4) règle le ventilateur intérieur au plus haut niveau. Informez-en l'utilisateur.

Câblage

⚠ AVERTISSEMENT

- 1) N'utilisez pas de conducteurs dérivés, toronnés, de rallonges, de branchement multiprise pour ne pas provoquer de surchauffe, d'électrocution ou d'incendie.
- 2) N'utilisez pas les composants électriques que vous avez achetés sur place dans le produit. (N'embranchez pas l'alimentation de la pompe d'évacuation, etc. depuis le bornier.) Cela peut provoquer une électrocution ou un incendie.
- 3) Assurez-vous d'installer un détecteur de dispersion à la terre. (Capable de gérer les harmoniques élevés.) (Cette unité utilisant un inverseur, utiliser un détecteur de dispersion à la terre capable de gérer les harmoniques afin d'éviter le dysfonctionnement du détecteur de dispersion à la terre lui-même.)
- 4) Utilisez un disjoncteur du type à déconnexion de tous les pôles ayant au moins 3mm entre les points de contact.

- Ne mettez pas l'interrupteur de sécurité sur MARCHÉ tant que vous n'avez pas complètement terminé le travail.

- 1) Enlevez l'isolation du fil (20mm).
- 2) Raccordez les fils de raccordement entre les unités intérieures et extérieures **de sorte que les numéros des bornes correspondent**. Serrez bien les vis des bornes. Nous vous recommandons d'utiliser un tournevis plat pour serrer les vis. Les vis sont emballées avec le bornier.

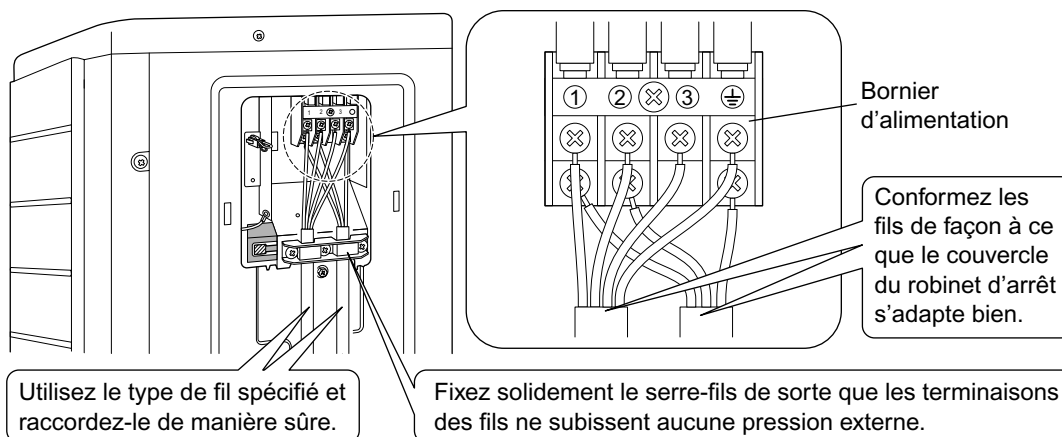
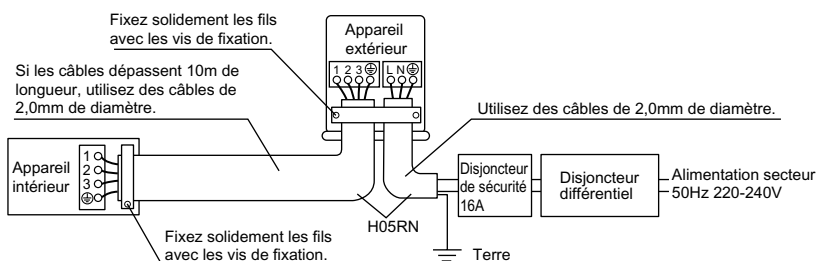

Observez les remarques ci-dessous lors du câblage au bornier d'alimentation.

Précautions à prendre pour les câbles d'alimentation.

Utilisez une borne à sertir ronde pour le raccordement au bornier d'alimentation. En cas d'impossibilité de l'utiliser pour des raisons inévitables, assurez-vous d'observer les instructions suivantes.

Placez les bornes à sertir rondes sur les câbles en les tournant vers la partie couverte et fixez-les.

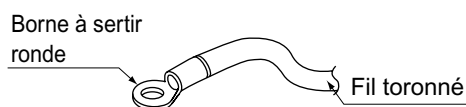

⚠ ATTENTION

Lorsque vous raccordez les fils de raccordement à une seule âme au bornier, veillez à les enrouler. Les problèmes de câblage peuvent engendrer de la chaleur et des incendies.

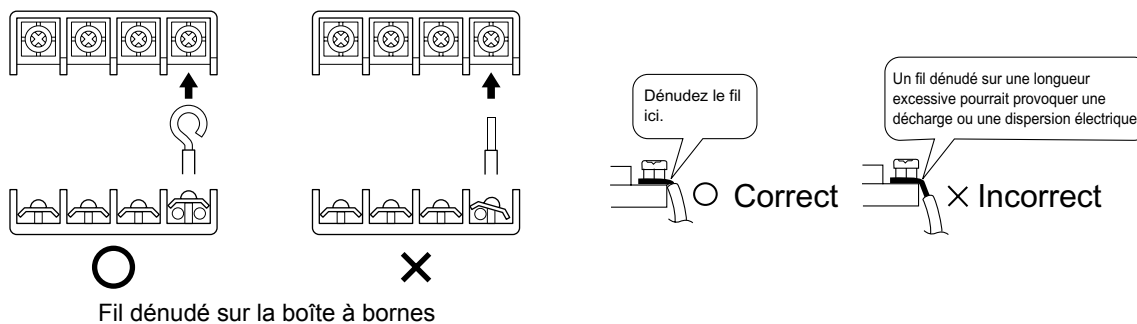

- 3) Tirez sur les fils et assurez-vous qu'ils ne se débranchent pas. Puis fixez-les avec un serre-fils.

Fonctionnement de Test et Vérification Finale

1. Fonctionnement d'essai et test.

1-1 Mesurez la tension de l'alimentation et assurez-vous qu'elle est comprise dans la plage spécifiée.

1-2 Le fonctionnement d'essai doit être réalisé en mode de refroidissement et de chauffage.

- En mode de refroidissement, choisissez la plus basse température programmable; en mode de chauffage, choisissez la plus haute température programmable.

1) Le fonctionnement d'essai peut ne pas être possible dans un des modes en fonction de la température de la pièce.

2) Après le fonctionnement d'essai, réglez la température sur un niveau normal (26°C à 28°C en mode de refroidissement, 20°C à 24°C en mode de chauffage).

3) Un système de protection empêche le redémarrage de l'appareil 3 minutes après qu'il a été mis hors tension.

1-3 Réalisez un essai de fonctionnement en vous référant au manuel de l'utilisateur pour vérifier que toutes les fonctions et toutes pièces, comme le mouvement des persiennes, fonctionnent correctement.

- Le climatiseur consomme une petite quantité d'énergie en mode d'attente. Si le système ne doit pas être utilisé pendant un certain temps après l'installation, coupez l'interrupteur d'alimentation pour économiser l'énergie consommée.
- Si l'interrupteur se déclenche pour couper l'alimentation du climatiseur, le système retrouve son mode de fonctionnement original quand l'interrupteur est remis sous tension.

2. Éléments testés.

Éléments testés	Symptômes	Vérification
Les appareils intérieur et extérieur sont installés correctement sur des bases solides.	Chute, vibration, bruit	
Pas de fuite de gaz réfrigérant.	Refroidissement/chauffage incomplet	
Les tubes de gaz réfrigérant et de liquide et le tuyau de vidange intérieur sont thermiquement isolés.	Fuite d'eau	
La ligne de vidange est correctement installée.	Fuite d'eau	
Le système est correctement mis à la terre.	Pertes électriques	
Les fils spécifiés sont utilisés pour les fils d'interconnexion.	Mauvais fonctionnement ou dommages provenant de surchauffes	
Les bouches d'entrée et de sortie d'air des appareils intérieur et extérieur ne sont pas gênées. Les valves de fermeture sont ouvertes.	Refroidissement/chauffage incomplet	
L'appareil intérieur reçoit correctement les commandes de la télécommande.	Ne fonctionne pas.	

DAIKIN INDUSTRIES, LTD.

Head office:
Umeda Center Bldg., 2-4-12, Nakazaki-Nishi,
Kita-ku, Osaka, 530-8323 Japan

Tokyo office:
JR Shinagawa East Bldg., 2-18-1, Konan,
Minato-ku, Tokyo, 108-0075 Japan
http://www.daikin.com/global_ac/

DAIKIN EUROPE NV

Zandvoordestraat 300, B-8400 Oostende, Belgium



Two-dimensional bar code is a code
for manufacturing.

3P203824-7E

M09B216 (1001) HT