

**DAIKIN**



# MANUALE D'INSTALLAZIONE E D'USO

**Climatizzatore *VRV* System**

FXSQ20P7VEB  
FXSQ25P7VEB  
FXSQ32P7VEB  
FXSQ40P7VEB  
FXSQ50P7VEB  
FXSQ63P7VEB  
FXSQ80P7VEB  
FXSQ100P7VEB  
FXSQ125P7VEB  
FXSQ140P7VEB

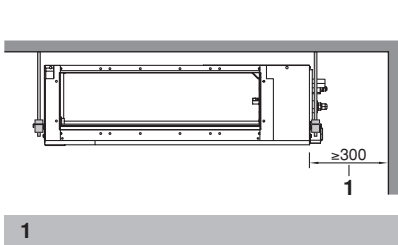

1

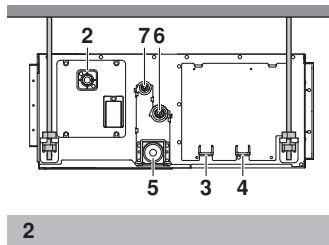

2

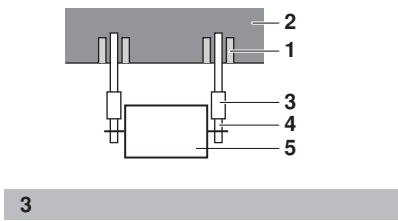

3

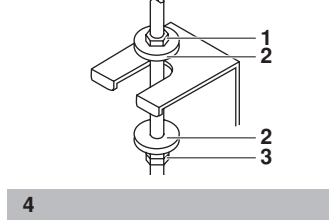

4

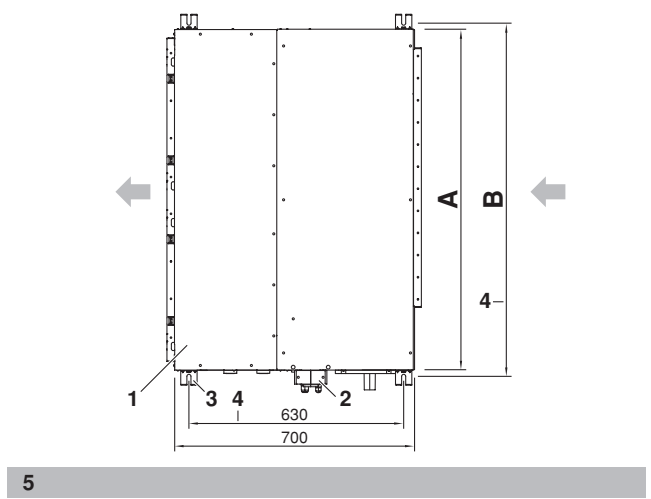

5

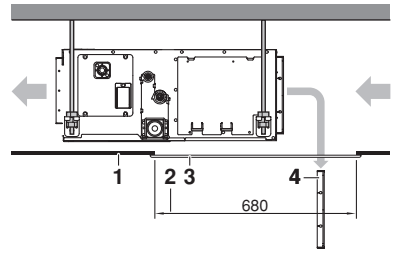

6a

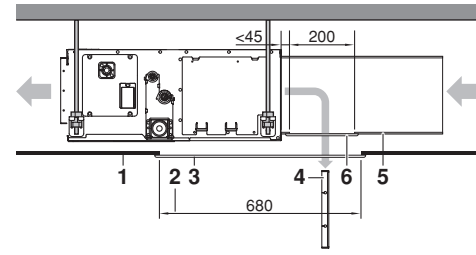

6b

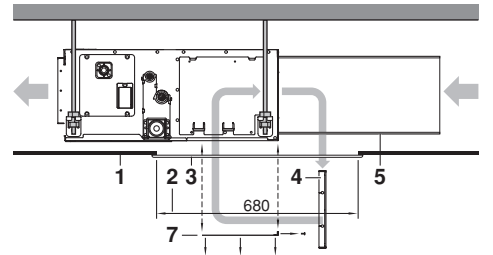

6c

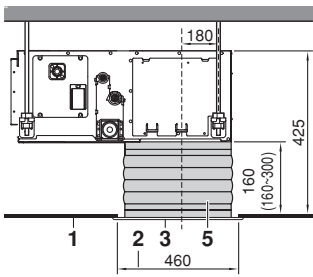

7a

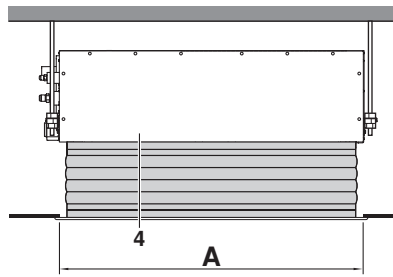

7b

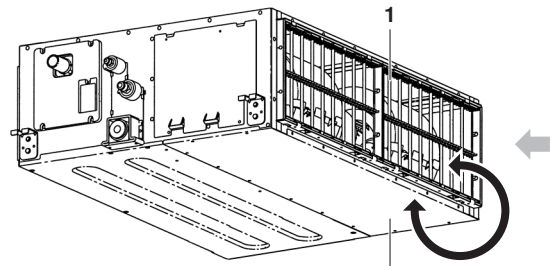

7c

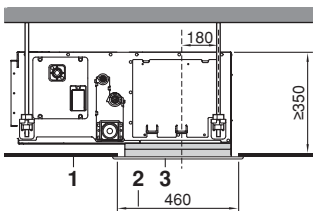

7a

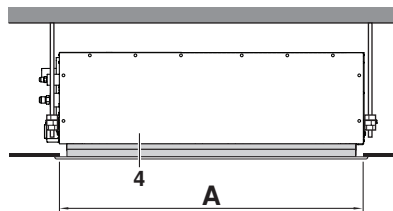

7b

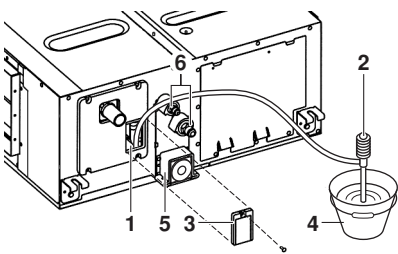
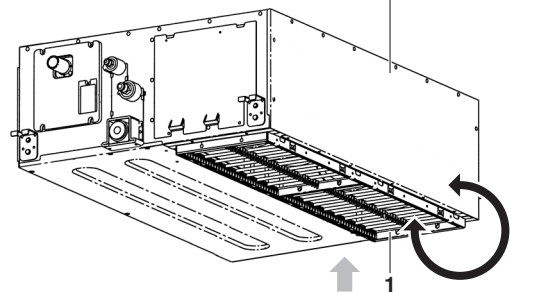

8

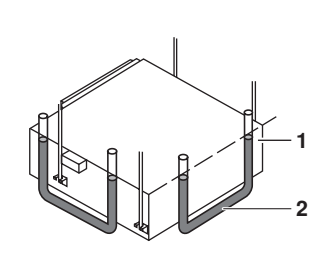

9

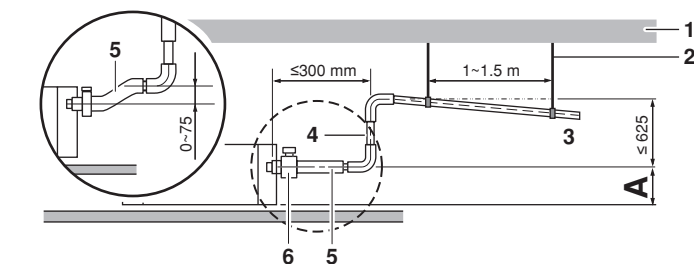

10

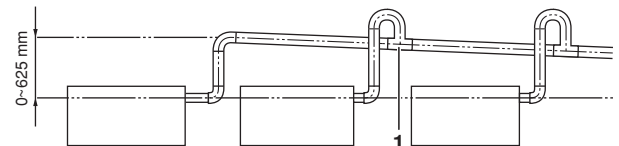
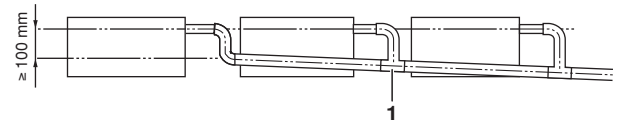

11

CE - DECLARATION-OF-COMFORMITY  
 CE - KONFORMITÄTSPRÄKLÄRUNG  
 CE - DICHIARAZIONE-DE-CONFORMITÀ  
 CE - DECLARACIÓN-DE-CONFORMIDAD  
 CE - ΔΗΛΩΣΗ ΣΥΜΜΟΡΦΩΣΗΣ  
 CE - FORSAKRAN-OM-ÖVERENSÄMMELSE

CE - DECLARACION-DE-CONFORMIDAD  
 CE - DICHIARAZIONE-DE-CONFORMITÀ  
 CE - DECLARACIÓN-DE-CONFORMIDAD  
 CE - ΔΗΛΩΣΗ ΣΥΜΜΟΡΦΩΣΗΣ

CE - DECLARACION-DE-CONFORMIDAD  
 CE - ЗАРЯВЛЕНИЕ-О-СООТВЕТСТВИИ  
 CE - ÖPBYLDELSEERKLÆRING  
 CE - FORSAKRAN-OM-ÖVERENSÄMMELSE

CE - IZJAVA-O-USKLABENOSTI  
 CE - ILMOITUS-YHDENNAUKSILUJDESTA  
 CE - DEKLARACJA-ZGODNOSCI  
 CE - PROHLÁSENÍ-O-SHOĐE

CE - IZJAVA-O-USKLABENOSTI  
 CE - MEGFELELŐSÉG-NYILATKOZAT  
 CE - DEKLARACJA-ZGODNOSCI  
 CE - DECLARAȚIE-DE-CONFORMITATE

CE - IZJAVA O SKLADNOSTI  
 CE - VASTAVUSDEKLARACIJA  
 CE - ATBILSTIBAS-DEKLARACIJA  
 CE - VYHLÁSENIE-ZHODY  
 CE - UYUMLUJLUK-BİLDİRİSİ

CE - ATTIKITES-DEKLARACIJA  
 CE - ATBILSTIBAS-DEKLARACIJA  
 CE - VYHLÁSENIE-ZHODY  
 CE - UYUMLUJLUK-BİLDİRİSİ

**Daikin Europe N.V.**

- 01 (GB) declares under its sole responsibility that the air conditioning models to which this declaration relates:
- 02 (D) erklärt auf seine alleinige Verantwortung das die Modelle der Klimageräte für die diese Erklärung bestimmt ist:
- 03 (F) déclare sous sa seule responsabilité que les appareils d'air conditionné visés par la présente déclaration:
- 04 (NL) verklaart hierbij op eigen exclusieve verantwoordelijkheid dat de airconditioning units waarop deze verklaring betrekking heeft:
- 05 (E) declara bajo su única responsabilidad que los modelos de aire acondicionado a los cuales hace referencia la declaración:
- 06 (C) δηλώνει sotto sua responsabilità che i condizionatori modello a cui è riferita questa dichiarazione:
- 07 (GR) δηλώνει με αποκλειστική της ευθύνη ότι τα προϊόντα των κλιματιστικών συσκευών στα οποία αναφέρεται η παρούσα δήλωση:
- 08 (P) declara sob sua exclusiva responsabilidade que os modelos de ar condicionado a que esta declaração se refere:

**FXSQ20P7VEB\*, FXSQ25P7VEB\*, FXSQ32P7VEB\*, FXSQ40P7VEB\*, FXSQ50P7VEB\*, FXSQ60P7VEB\*, FXSQ80P7VEB\*, FXSQ100P7VEB\*, FXSQ125P7VEB\*, FXSQ140P7VEB\*,**  
 \*, ., 1., 1.2., 3., ...., 9

- 01 are in conformity with the following standard(s) or other normative document(s), provided that these are used in accordance with our instructions:
  - 02 (den) følgende Norm(en) eller anden Normdokument eller dokumenten entsprich(t)en/sprechen, unter der Voraussetzung, daß sie gemäß unseren Anweisungen eingesetzt werden:
  - 03 sont conformes à (aux normes) ou autre(s) document(s) normal(is) pour autant qu'ils soient utilisés conformément à nos instructions:
  - 04 conform de volgende norm(en) of één of meer andere bindende documenten zijn, op voorwaarde dat ze worden gebruikt overeenkomstig onze instructies:
  - 05 están en conformidad con (las) siguiente(s) norma(s) u otro(s) documento(s) normal(is), siempre que sean utilizados de acuerdo con nuestras instrucciones:
  - 06 sono conformi al(i) seguente(i) document(i) o altro(i) documento(i) a carattere normativo, a patto che vengano usati in conformità alle nostre istruzioni:
  - 07 (v)ra oopovora me to(i) o(n)koleb(i)l(i) protokolo(i) i) o(d)no sypozycji) korowców, u(n)ó t(y)w p(ro)dukcji) o(n) t(y)w p(ro)dukcji) o(n)ra oopovora me t(y)ch o(b)w'jęć, m(e)j:
- EN60335-2-40,**
- 01 following the provisions of:
  - 02 gemäß den Vorschriften der:
  - 03 conformément aux stipulations des:
  - 04 overeenkomstig de bepalingen van:
  - 05 siguiendo las disposiciones de:
  - 06 secondo le prescrizioni per:
  - 07 (v) tre tipov t(y)ch o(d)ržovan t(y)ch:
  - 08 de acordo com o previsto em:
  - 09 в соответствии с положениями:
- 01 Note \* as set out in <A> and judged positively by <B>
  - 02 Hinweis \* wie in der <A> aufgeführt und von <B> positiv beurteilt gemäß Zertifikat <C>
  - 03 Remarque \* tel que défini dans <A> et évalué positivement par <B> conformément au Certificat <C>
  - 04 Bemerk \* zoals vermeld in <A> en positief beoordeeld door <B> overeenkomstig Certificat <C>
  - 05 Nota \* como se establece en <A> y es valorado positivamente por <B> de acuerdo con el Certificat <C>
  - 06 Nota \* as set out in <A> and judged positively by <B>
  - 07 Znakujón \* wie in der <A> aufgeführt und von <B> positiv beurteilt gemäß Zertifikat <C>
  - 08 Nota \* tel que défini dans <A> et évalué positivement par <B> conformément au Certificat <C>
  - 09 Примечание \* как указано в <A> и в соответствии с Заключением о соответствии <B> с Заключением о соответствии <C>
  - 10 Bemærk \* som angivet i <A> og positivt vurderet af <B> i henhold til Certificat <C>

- 09 está en conformidad con (a) siguiente(s) norma(s) u otro(s) documento(s) normal(is), desde que estes sejan utilizados de acuerdo con as nossas instruções:
- 10 overholder følgende standard(er) eller andet/andre retningsgivende dokument(er), forudsat at disse anvendes i henhold til vore instruktioner:
- 11 respektive utrustning är utvid i överensstämmelse med och följer följande standard(er) eller andra normgivande dokument, under förutsättning att användning sker i överensstämmelse med våra instruktioner:
- 12 respectivelie usúry er i overensstemmelse med følgende standard(er) eller andre normgivende dokument(er), under forudsætning at disse bruges i henhold til vore instrukser:
- 13 vastavaat searvaizen standarden ja muiden ohjeistellen dokumentien vaatimuksia edellyttäen, että niitä käytetään ohjeistemme mukaisesti:
- 14 za predpostavki, že jsou využívány v souladu s našimi pokyny, odpovídají následujícím normám nebo normativním dokumentům:
- 15 u skladu sa slijedećim standardom(im) ili drugim normativnim dokumentom(im)a, uz uvjet da se oni koriste u skladu s našim uputama:

**Low Voltage 2006/95/EC**  
**Machinery 98/37/EC (→ 29/12/2009)**  
**Machinery 2006/42/EC (29/12/2009 →)** \*\*  
**Electromagnetic Compatibility 2004/108/EC**

- 01 Directives, as amended.
- 02 Direktive, gemäß Änderung.
- 03 Directives, telles que modifiées.
- 04 Richtlijnen, zoals gewijzigd.
- 05 Directivas, según lo enmendado.
- 06 Direktive, kako je izmijenjeno.
- 07 Odbijuvy, o(n)uk, s(y)ov p(ro)nomob'ni.
- 08 Directivas, conforme alteração em.
- 09 Директиве, со всеми поправками.

- 10 Direktivet, med senere ændringer.
- 11 Direktiv, med foretagne ændringer.
- 12 Direktiver, med betralede ændringer.
- 13 Direktieven, zoals gewijzigd.
- 14 v platném znění.
- 15 Snjmenjena, kako je izmijenjeno.
- 16 rättyvellykset ja muutokset.
- 17 pöytäkirjat ja muutokset.
- 18 Directivelor, cu amendamentele respective.

както е изложено в <A> и оценено положително от <B> съгласно **Сертификат <C>**

кап masytija <A> ir kapi begijama inspygeta <B> pagal Serifikata <C>

kā norādīts <A> ir atbilstīgi <B> pozitīvajam vērtējumam saskaņā ar Serifikatu <C>

ako bilo uredbeno <A> je pozitivno zabeleženo <B> v skladu s ovrednotenim <C>

<A> da beirigtigt gbi ve <C> Serifikatsina göre <B> tarafından olumlu olarak değerlendirilmiştir gbi.

<A>	DAIKIN.TCF.024D17/09-2009
<B>	TÜV (NB1856)
<C>	0510260101

- 11 Information \* enigi <A> o(n)k g(od)kants av <B> enigi Certificat <C>
- 12 Merk \* som det fremkommer i <A> og gjennomspositiv bedømmelse av <B> ifølge Serifikat <C>
- 13 Huom \* jotka on esitetty asiakirjassa <A> ja jotka <B> on hyväksynyt Serifikatissa <C> mukaisesti.
- 14 Poznámka \* jak bylo uvedeno <A> a pozitivně zjištěno <B> v souladu s ověřením <C>
- 15 Napomena \* kako je izloženo u <A> pozitivno ocijenjeno od strane <B> prema Certificatu <C>
- 16 Megetjuzys \* a)z <A> a)alaján, a)z <B> igazolta a megfelelést, a)z <C> tanúsítvány szerinti.
- 17 Uwaga \* zgodnie z dokumentacją <A>, pozytywną opinię <B> Swiadectwem <C>
- 18 Nota \* așa cum este stabilit în <A> și apreciat pozitiv de <B> în conformitate cu Certificatul <C>
- 19 Opomba \* kolji je doobozov <A> in odobreno s strani <B> v skladu s ovrednotenim <C>
- 20 Märkus \* nagu on näidatud dokumentis <A> ja heakis kiidetud <B> järgi vastavalt sertifikaadile <C>
- 21 Zabezrenka \* jakto e izloženo v <A> i oceneno pozitivnelno o <B> s)uglasno Serifikata <C>
- 22 Pasabta \* kaip masytija <A> ir kapi begijama inspygeta <B> pagal Serifikata <C>
- 23 Paziemes \* ka noradits <A> ir atbilstigi <B> pozitivajam vertejumam saskaia ar Serifikatu <C>
- 24 Poznámka \* ako bilo uredbeno <A> je pozitivno zabeleženo <B> v skladu s ovrednotenim <C>
- 25 Not \* <A> da beirigtigt gbi ve <C> Serifikatsina göre <B> tarafından olumlu olarak değerlendirilmiştir gbi.

- 19 \*\* Daikin Europe N.V. je poblišen za sestavo datoteke s tehnično mapo.
- 20 \*\* Daikin Europe N.V. on valitud koostama tehnilisi dokumentatsiooni.
- 21 \*\* Daikin Europe N.V. er opraavet for at oparbejde de tekniske konstruktioner.
- 22 \*\* Daikin Europe N.V. yra patalo sudaryti si techniskos konstrukcijos laia.
- 23 \*\* Daikin Europe N.V. ir autorizats sudaryti technisko dokumentacij.
- 24 \*\* Spoločnosť Daikin Europe N.V. je oprávnená vyhotovi súbor technickej konštrukcie.
- 25 \*\* Daikin Europe N.V. tehnik Yapi Dosyayim derlemeye yetkilidir.

**DAIKIN**

Jiro Tomita  
 Director Quality Assurance  
 Ostend, 1st of December 2009



**DAIKIN EUROPE N.V.**  
 Zandvoordestraat 300, B-8400 Oostende, Belgium

3PW46981-6C

## INDICE

	Pagina
Prima dell'installazione.....	1
Informazioni importanti sul refrigerante utilizzato.....	2
Scelta della posizione d'installazione.....	2
Preparazione prima dell'installazione.....	3
Installazione della sezione interna.....	4
Installazione delle linee frigorifere.....	4
Installazione delle linee di drenaggio.....	5
Esecuzione dei collegamenti elettrici.....	6
Esempio di collegamento elettrico e di impostazione del telecomando.....	7
Esempio di collegamento.....	8
Impostazioni sul posto.....	8
Installazione del pannello decorativo.....	10
Prova di funzionamento.....	10
Manutenzione.....	10
Specifiche di smaltimento.....	11
Schema elettrico.....	12



LEGGERE ATTENTAMENTE QUESTE ISTRUZIONI PRIMA DI INSTALLARE L'APPARECCHIO. UNA VOLTA LETTO, QUESTO MANUALE DEVE ESSERE CONSERVATO IN UN LUOGO A PORTATA DI MANO IN MODO DA ESSERE DISPONIBILE IN CASO DI FUTURE NECESSITA'.

L'INSTALLAZIONE O IL COLLEGAMENTO IMPROPRI DELL'APPARECCHIO O DEI SUOI ACCESSORI POSSONO PROVOCARE CORTOCIRCUITI, FOLGORAZIONI, PERDITE, INCENDI O ALTRI DANNI ALL'APPARECCHIO STESSO. USARE SOLO ACCESSORI ORIGINALI DAIKIN CHE SONO SPECIFICAMENTE STUDIATI PER QUESTI APPARECCHI E FARLI INSTALLARE SOLO DA PERSONALE SPECIALIZZATO.

CONTATTARE L'UFFICIO ASSISTENZA DAIKIN PER AVERE I NECESSARI CHIARIMENTI IN CASO IN CUI SI AVESSERO DUBBI CIRCA L'INSTALLAZIONE O L'USO DELL'APPARECCHIO.

Il testo in inglese corrisponde alle istruzioni originali. Le altre lingue sono traduzioni delle istruzioni originali.



**L'installazione deve essere effettuata da un tecnico autorizzato.**

**La scelta dei materiali e l'installazione del prodotto devono essere conformi alle normative nazionali e internazionali in vigore.**

## PRIMA DELL'INSTALLAZIONE

- L'apparecchio deve essere lasciato nel suo imballaggio originale fino a quando non abbia raggiunto la posizione d'installazione. Dopo l'estrazione dall'imballaggio l'apparecchio deve essere sollevato mediante funi, proteggendolo con materiali atti a evitare ogni danneggiamento.
- Fare riferimento al Manuale d'Installazione della sezione esterna per quanto riguarda le parti non trattate in questo manuale.
- Precauzioni relative al refrigerante serie R410A:  
Le unità collegabili esternamente devono essere progettate esclusivamente per R410A.

- Non sistemare oggetti nelle immediate vicinanze dell'unità esterna ed evitare che foglie e altri detriti si depositino intorno all'unità.

Le foglie rappresentano un giaciglio per i piccoli animali che potrebbero penetrare all'interno dell'unità. All'interno dell'unità, questi piccoli animali possono essere causa di malfunzionamenti, fumo o incendi se entrano in contatto con le parti elettriche.

## Precauzioni

- L'apparecchio non deve essere installato e fatto funzionare in locali con le caratteristiche di seguito menzionate.
  - In cui sia presente del petrolio o in cui siano presenti vapori d'olio o aerosol di varia natura, come per esempio le cucine (potrebbero deteriorarsi le parti in plastica).
  - Dove esistano gas corrosivi come quelli solforici (potrebbero corrodere i tubi e i punti di saldatura).
  - Nei quali vi siano vapori infiammabili come quelli di solvente o di benzina.
  - In cui si trovino apparecchiature che generino onde elettromagnetiche (il sistema di controllo potrebbe essere soggetto a malfunzionamenti).
  - Nei quali l'aria sia fortemente salina, come in prossimità di scogliere marine, e nei quali la tensione di linea sia soggetta a grandi fluttuazioni (come per esempio accade nelle fabbriche). L'apparecchio non deve inoltre venire installato su veicoli o natanti.
- Non installare gli accessori direttamente sul telaio. La realizzazione di fori nel telaio potrebbe danneggiare i fili elettrici e di conseguenza provocare incendi.
- Il presente apparecchio non è destinato all'uso da parte di persone, inclusi bambini, con ridotte capacità fisiche, sensoriali o mentali, o senza la dovuta esperienza e conoscenza, a meno che non vengano poste sotto la supervisione di una persona responsabile della loro sicurezza o che tale persona fornisca loro le istruzioni per l'uso dell'apparecchio. Tenere i bambini sotto la supervisione di un adulto per evitare che giochino con l'apparecchio.

## Accessori

Controllare che siano effettivamente disponibili i seguenti accessori che sono forniti a corredo dell'apparecchio.

 Fascetta metallica 1 pezzo	 Flessibile di drenaggio 1 pezzo	 Rosetta per i tiranti di sospensione 8 pezzi	 Tappetino di tenuta medio 2 pezzi
 Tappetino di tenuta grande 1 pezzo	Materiale isolante per gli attacchi		 Viti per la flangia dei canali 1 serie 16 pezzi
 per la linea del gas 1 pezzo	 per la linea del liquido 1 pezzo	Altri: Manuali d'Installazione e Uso	

Le viti per il fissaggio dei pannelli sono fornite con i pannelli di ingresso aria.

## Accessori optional

- Il telecomando è disponibile in due tipi: con collegamento a filo oppure a raggi infrarossi. Occorre scegliere il telecomando del tipo che meglio soddisfa le esigenze dell'Utente e installarlo in una posizione appropriata.  
Per la scelta del tipo di telecomando fare riferimento ai cataloghi e alla letteratura tecnica degli apparecchi.
- Per l'installazione dell'aspirazione dal fondo: pannello d'ingresso aria e giunto flessibile per il pannello d'ingresso aria.

**Durante il montaggio prestare particolare attenzione ai punti di seguito precisati e controllarli bene una volta terminata l'installazione**

Spuntare ✓ dopo il controllo finale	
<input type="checkbox"/>	L'apparecchio è fissato saldamente? In caso contrario potrebbe cadere, vibrare o essere rumoroso.
<input type="checkbox"/>	La ricerca delle fughe di gas è stata eseguita? In caso contrario la capacità di raffreddamento o riscaldamento dell'apparecchio potrebbe diminuire.
<input type="checkbox"/>	L'unità è stata completamente isolata ed è stata verificata la presenza di perdite d'aria? In caso contrario si potrebbero verificare gocciolamenti di condensa.
<input type="checkbox"/>	La condensa si scarica regolarmente? In caso contrario si potrebbero verificare gocciolamenti di condensa.
<input type="checkbox"/>	La tensione d'alimentazione corrisponde a quella indicata sulla targhetta dell'apparecchio? In caso contrario l'apparecchio potrebbe funzionare male o si potrebbero verificare bruciature dei suoi componenti.
<input type="checkbox"/>	I collegamenti elettrici e frigoriferi sono stati eseguiti correttamente? In caso contrario l'apparecchio potrebbe funzionare male o si potrebbero verificare bruciature dei suoi componenti.
<input type="checkbox"/>	L'apparecchio è adeguatamente collegato a terra? Ogni dispersione di corrente è pericolosissima.
<input type="checkbox"/>	I conduttori usati per i collegamenti hanno le sezioni specificate? In caso contrario l'apparecchio potrebbe funzionare male o si potrebbero verificare bruciature dei suoi componenti.
<input type="checkbox"/>	Non esiste alcun ostacolo che disturbi l'ingresso e/o l'uscita dell'aria dalla sezione interna e/o dalla sezione esterna? In caso contrario la capacità dell'apparecchio potrebbe diminuire.
<input type="checkbox"/>	E' stata presa nota della lunghezza delle tubazioni e dell'entità del rabbocco della carica di refrigerante? In caso contrario l'entità della carica potrebbe non risultare chiaramente definita.
<input type="checkbox"/>	I filtri dell'aria sono debitamente fissati? (in caso di installazione con canale posteriore)? La manutenzione dei filtri dell'aria potrebbe rivelarsi impossibile.
<input type="checkbox"/>	La pressione statica esterna è stata impostata? In caso contrario la capacità di raffreddamento o riscaldamento dell'apparecchio potrebbe diminuire.

## Note per l'Installatore

- Leggere attentamente questo manuale per essere in grado di eseguire un'installazione ottimale. L'Utente deve inoltre venire addestrato a gestire correttamente l'apparecchio spiegandogli i contenuti del Manuale d'Uso che correda l'apparecchio stesso.
- Illustrare all'Utente le caratteristiche dell'apparecchio. Verificare inoltre che siano state rispettate le indicazioni riportate nel paragrafo "Prima della Messa in Marcia" del Manuale d'uso della sezione esterna.

## INFORMAZIONI IMPORTANTI SUL REFRIGERANTE UTILIZZATO

Questo prodotto contiene gas fluorurati ad effetto serra inclusi nel protocollo di Kyoto.

Tipo di refrigerante: R410A

Valore GWP<sup>(1)</sup>: 1975

<sup>(1)</sup> GWP = potenziale di riscaldamento globale

È possibile che siano necessarie ispezioni periodiche per controllare eventuali perdite di refrigerante secondo le normative locali e/o europee. Per informazioni più dettagliate, contattare il rivenditore locale.

## SCELTA DELLA POSIZIONE D'INSTALLAZIONE

(vedere la figura 1 e figura 2)

- 1 La posizione d'installazione deve essere tale da soddisfare le esigenze dell'Utente e da garantire che:
  - L'aria possa essere distribuita in modo ottimale.
  - Nulla ostacoli la circolazione dell'aria
  - La condensa possa essere drenata adeguatamente.
  - Il controsoffitto non sia né inclinato né presenti gradini.
  - Vi sia la possibilità di garantire gli spazi necessari per il servizio e per la manutenzione.
  - Non esiste il rischio di perdite di gas infiammabili.
  - L'apparecchio non deve essere utilizzato in atmosfere potenzialmente esplosive.
  - Esista la possibilità di collegare la sezione esterna con la sezione interna mediante linee la cui lunghezza rientri entro i limiti precisati sul Manuale d'Installazione della sezione esterna.
  - L'unità interna, quella esterna, i cavi di alimentazione e quelli della linea di trasmissione devono essere mantenuti ad una distanza di almeno 1 metro da ogni apparecchio radio-televisivo. Tale accorgimento è indispensabile per impedire l'acquisizione di disturbi audio e/o video da parte di tali apparecchi. (Non si deve tuttavia dimenticare che, a seconda delle condizioni nelle quali viene generata l'onda, si possono verificare disturbi elettromagnetici anche se viene rispettata la distanza di 1 metro.)
  - Durante l'installazione del kit di comando a distanza senza fili, la distanza tra il telecomando senza fili e l'unità interna deve essere inferiore in presenza di luci a fluorescenza accese nella stanza. L'unità interna deve essere installata il più lontano possibile dalle luci a fluorescenza.
  - Evitare di collocare oggetti che risentono dei danni provocati dall'umidità direttamente sotto l'unità interna o esterna. In determinate condizioni, si può verificare un gocciolamento dovuto alla condensa nell'unità principale o nei tubi del refrigerante, oppure all'ostruzione del filtro dell'aria o dello scarico, provocando danni all'oggetto interessato.
- 2 Assicurarsi che sul lato di aspirazione e di uscita dell'aria sia installato uno schermo protettivo, onde impedire che le pale del ventilatore o lo scambiatore di calore vengano urtati.  
La protezione deve essere conforme alle norme europee e nazionali vigenti in materia.
- 3 Per l'installazione devono essere usati dei tiranti filettati di sospensione. Si deve inoltre controllare che il soffitto sia robusto quanto basta a reggere il peso della sezione interna. In caso di dubbi, il soffitto deve essere debitamente rinforzato.

- 1 Spazio di servizio
- 2 Tubazione di drenaggio
- 3 Punto di collegamento dei cavi d'alimentazione
- 4 Punto di collegamento dei cavi di trasmissione
- 5 Manutenzione del flessibile di drenaggio
- 6 Tubazione del gas
- 7 Tubazione del liquido

## PREPARAZIONE PRIMA DELL'INSTALLAZIONE

- 1 Relazione tra la posizione dell'apertura nel controsoffitto e le posizioni dei tiranti di sospensione. (Vedere la figura 5)

Modello	A (mm)	B (mm)
20~32	550	586
40+50	700	738
63+80	1000	1038
100~140	1400	1438

- 1 Sezione interna
- 2 Tubazione
- 3 Tirante di sospensione filettato (x4)
- 4 Interasse dei tiranti di sospensione

Per l'installazione scegliere una delle possibilità di seguito elencate.

### Aspirazione standard dal lato posteriore (Vedere la figura 6a)

- 1 Superficie del soffitto
- 2 Apertura nel soffitto
- 3 Pannello d'accesso per servizio (accessorio optional)
- 4 Filtro dell'aria
- 5 Canale d'ingresso dell'aria
- 6 Apertura di servizio per il canale
- 7 Piastra intercambiabile

### Installazione con collegamento del canale dal lato posteriore e con apertura di servizio per il canale (Vedere la figura 6b)

### Installazione con collegamento del canale dal lato posteriore, ma senza apertura di servizio per il canale (Vedere la figura 6c)

#### NOTA



Prima dell'installazione dell'unità (in caso di installazione con collegamento del canale dal lato posteriore, ma senza apertura di servizio per il canale): modificare la posizione dei filtri dell'aria.

- 1 Smontare il(i) filtro(i) dell'aria all'esterno dell'unità
- 2 Smontare la piastra intercambiabile
- 3 Installare i filtri dell'aria dall'interno dell'unità
- 4 Reinstallare la piastra intercambiabile

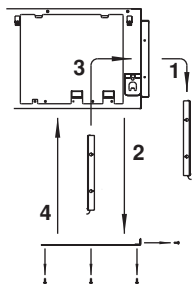

#### NOTA



Per l'installazione del canale d'ingresso dell'aria, occorre usare viti di fissaggio con una sporgenza massima di 5 mm sul lato interno della flangia per evitare eventuali danni al filtro dell'aria durante la manutenzione dello stesso.

- 1 Canale d'ingresso dell'aria
- 2 Lato interno della flangia
- 3 Vite di fissaggio

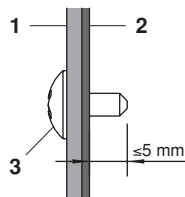

### Montaggio del pannello d'ingresso aria con un giunto flessibile (Vedere la figura 7a)

### Montaggio diretto del pannello d'ingresso dell'aria (Vedere la figura 7b)

- 1 Superficie del soffitto
- 2 Apertura nel soffitto
- 3 Pannello d'ingresso dell'aria (accessori optional)
- 4 Unità interna (lato posteriore)
- 5 Giunto flessibile per il pannello d'ingresso dell'aria (accessorio optional)

Modello	A (mm)
20~32	610
40+50	760
63+80	1060
100~140	1460

### Aspirazione dal basso (Vedere la figura 7c)

#### NOTA



Le unità possono venire usate con aspirazione dal basso a patto di sostituire la piastra intercambiabile con la piastra di supporto del filtro dell'aria.

- 1 Piastra di supporto del filtro dell'aria con filtro(i) dell'aria
- 2 Piastra intercambiabile

#### NOTA



Contattare il rivenditore Daikin per tipologie d'installazione diverse da quelle standard.

- 2 La velocità del ventilatore di questa sezione interna è preimpostata in modo da garantire la pressione statica utile standard.

- 3 Installazione dei tiranti di sospensione filettati. (I tiranti devono essere costituiti da barre con filetto M10). I tiranti devono essere ancorati nei soffitti mediante tasselli a espansione o mediante un altro sistema equivalente. Il punto d'inserimento del tassello deve essere irrobustito se il soffitto non offrissi le necessarie garanzie di tenuta al peso dell'apparecchio.

### Esempio d'installazione

(Vedere la figura 3)

- 1 Tassello
- 2 Soletta
- 3 Vite lunga o giunto ad altezza regolabile
- 4 Tirante di sospensione
- 5 Sezione interna

#### NOTA



Tutte le parti sopra indicate non sono di fornitura Daikin.

## INSTALLAZIONE DELLA SEZIONE INTERNA

Se devono essere installati anche degli optional differenti dal pannello d'ingresso aria, prima di procedere leggere attentamente i rispettivi Manuali d'Installazione.

### 1 Installazione provvisoria della sezione interna.

- Collegare la staffa di sospensione al tirante di sospensione. Il fissaggio deve essere sicuro ed eseguito per mezzo di un dado e di una rosetta sia sul lato superiore che sul lato inferiore. (Vedere la figura 4)

- 1 Dado (non di fornitura Daikin)
- 2 Rosetta per la staffa di sospensione (fornita a corredo dell'apparecchio)
- 3 Serrare (controdado)

### 2 Verifica del livellamento orizzontale.

- La sezione interna non deve essere installata in posizione inclinata. Essa è infatti dotata di una pompa di drenaggio incorporata azionata da un interruttore a galleggiante. (Se l'apparecchio avesse un'inclinazione contraria alla direzione del flusso della condensa, l'interruttore a galleggiante potrebbe funzionare male causando perdite di condensa).
- Verificare che l'apparecchio sia livellato in corrispondenza dei suoi quattro angoli usando un tubo vinilico trasparente riempito d'acqua così come si vede nella figura 9.

- 1 Livello dell'acqua
- 2 Tubo vinilico

### 3 Serrare il dado superiore.

- Fare riferimento alla Tabella 1 per quanto riguarda la grandezza degli attacchi e le rispettive coppie di serraggio (un serraggio esagerato potrebbe danneggiare la cartella e provocare delle perdite).

Tabella 1

Diametro tubazione (mm)	Coppia di serraggio (N·m)	Dimensioni del giunto A (mm)	Sagoma della cartella
Ø6,4	15~17	8,7~9,1	
Ø9,5	33~39	12,8~13,2	
Ø12,7	50~60	16,2~16,6	
Ø15,9	63~75	19,3~19,7	

- Prima di inserire il dado svasato, lubrificare la superficie interna della filettatura con olio esterico o eterico, quindi avvitarlo a mano per 3 o 4 giri prima di serrarlo definitivamente.

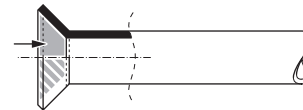

- Ventilare ogni area nella quale si siano verificate fughe di refrigerante durante l'installazione. Se il refrigerante viene esposto ad una fiamma può sprigionare gas tossici.

- Accertarsi che non vi siano fughe di refrigerante. Nel caso di fuoriuscita accidentale, il refrigerante a contatto con fiamme di fornelli, stufe, ecc., sprigiona gas tossici.

- Infine, isolare come indicato nelle immagini seguenti.

### Procedura di isolamento delle tubazioni

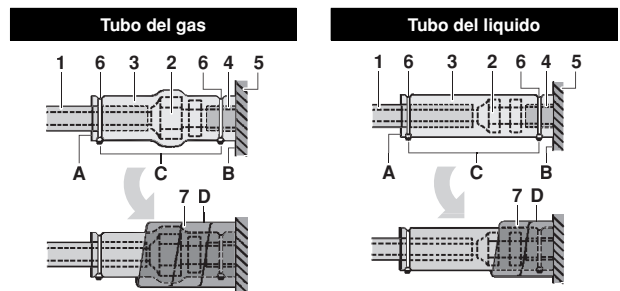

- 1 Materiale di isolamento delle tubazioni (non in dotazione)
  - 2 Collegamento del dado svasato
  - 3 Isolamento per l'attacco (in dotazione con l'unità)
  - 4 Materiale di isolamento delle tubazioni (unità principale)
  - 5 Unità principale
  - 6 Fascetta (non di fornitura)
  - 7 Tappetino di tenuta medio 1 per la linea del gas (in dotazione con l'unità)  
Tappetino di tenuta medio 2 per la linea del liquido (in dotazione con l'unità)
- A Ruotare verso l'alto  
B Fissare alla base  
C Serrare la parte diversa dal materiale di isolamento della linea  
D Avvolgere dalla base dell'unità alla parte superiore del collegamento al dado svasato

## INSTALLAZIONE DELLE LINEE FRIGORIFERE

Per il collegamento delle linee frigorifere alla sezione esterna fare riferimento al Manuale d'Installazione di quest'ultima.

Prima di posare le tubazioni occorre controllare il tipo di refrigerante usato.



Tutti i collegamenti frigoriferi devono essere eseguiti da un frigorista qualificato ed essere conformi alle normative locali e nazionali vigenti in merito.

- Utilizzare un tagliatubi ed una svasatura adeguata al tipo di refrigerante impiegato.
- Per prevenire infiltrazioni di polvere, di umidità o di altri corpi estranei all'interno dei tubi è necessario pinzarne le estremità o chiuderle con del nastro adesivo.
- Usare solo tubi in lega di rame senza saldatura (ISO 1337).
- L'unità esterna contiene la carica di refrigerante.
- Per impedire perdite di acqua, isolare opportunamente da entrambi i lati sia la linea del liquido che la linea del gas. Quando si utilizza una pompa di calore, la temperatura del tubo del gas può raggiungere circa i 120°C. Utilizzare pertanto un isolamento dal calore adeguatamente resistente.
- Il collegamento e l'eventuale scollegamento delle linee all'apparecchio devono essere eseguiti mediante una chiave dinamometrica e una chiave fissa.

- 1 Chiave dinamometrica
- 2 Chiave fissa
- 3 Dado della cartella
- 4 Maschi della cartella

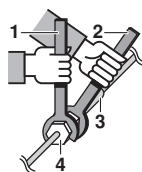

- All'interno del circuito frigorifero non deve essere introdotto nulla, come aria ecc., che non sia il refrigerante specificato.
- Utilizzare materiale temprato solo per attacchi svasati.



Per l'isolamento locale, accertarsi di isolare completamente la linea locale nei collegamenti di linea all'interno dell'unità.

I tubi esposti possono produrre condensa o provocare ustioni se toccati.



## Collaudo della linea di drenaggio

Dopo aver terminato il collegamento della linea di drenaggio, occorre verificare che il drenaggio della condensa avvenga regolarmente.

- Aggiungere circa 1 l d'acqua gradualmente utilizzando l'uscita dell'aria. Verificare se ci sono perdite d'acqua. Modalità di introduzione dell'acqua. Vedere la [figura 8](#).

- 1 Punto d'immissione acqua
- 2 Pompa portatile
- 3 Coperchio del punto d'immissione acqua
- 4 Recipiente per l'immissione dell'acqua
- 5 Attacco di drenaggio per manutenzione (con pompa in gomma)
- 6 Linee frigorifere



### Cautela nell'utilizzo della fascetta metallica

Non rimuovere il tappo del tubo di drenaggio. È possibile che si verifichi una perdita d'acqua.

Lo scarico di drenaggio deve essere usato per scaricare l'acqua quando non viene usata la pompa di drenaggio o prima della manutenzione. Il tappo di drenaggio deve venire tolto e inserito delicatamente. Ogni sollecitazione eccessiva potrebbe infatti deformare la tasca di drenaggio della bacinella di raccolta condensa.

- Rimozione del tappo

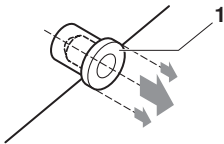

1 Tappo di drenaggio

Non forzare e stratonare il tappo.

- Inserimento del tappo

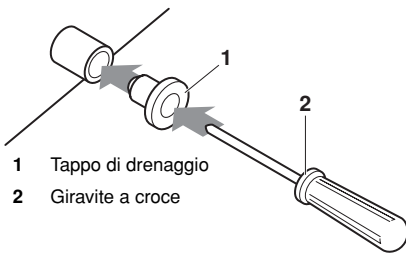

1 Tappo di drenaggio

2 Giravite a croce

Applicare il tappo e inserirlo con un giravite a croce

Per prima cosa, eseguire i collegamenti elettrici come illustrato in "[Esecuzione dei collegamenti elettrici](#)" sulla [pagina 6](#) ed impostare il telecomando, come indicato in "[Esempio di collegamento elettrico e di impostazione del telecomando](#)" sulla [pagina 7](#).





## Dopo il completamento dei collegamenti elettrici

Verificare il drenaggio della condensa durante il funzionamento dell'apparecchio in modalità di RAFFREDDAMENTO, così come spiegato nel paragrafo "[Prova di funzionamento](#)" sulla [pagina 10](#).

## Prima del completamento dei collegamenti elettrici

Smontare il coperchio del quadro elettrico e collegare ai morsetti l'alimentazione monofase e il telecomando. (Per lo smontaggio e il rimontaggio del quadro elettrico fare riferimento al paragrafo "[Esecuzione dei collegamenti elettrici](#)" sulla [pagina 6](#).) (Fare riferimento alle [figura 12](#) e [figura 14](#))

- 1 Coperchio del quadro elettrico
- 2 Ingresso dei cavi di trasmissione
- 3 Ingresso dei cavi di alimentazione
- 4 Schema elettrico
- 5 Quadro elettrico
- 6 Fascetta in plastica
- 7 Collegamento elettrico del telecomando
- 8 Morsettiera per i cavi di trasmissione dell'unità
- 9 Cavi d'alimentazione
- 10 Scheda a circuito stampato (PCB) 1 dell'unità interna
- 11 Morsettiera di alimentazione
- 12 Cavi di trasmissione tra le unità
- 13 Scheda a circuito stampato (PCB) 2 dell'unità interna
- 14 Scheda a circuito stampato (PCB) 3 dell'unità interna (solo per 63~140 unità)

Premere poi il pulsante di Ispezione/Prova  del telecomando, così facendo l'apparecchio entra in modalità di prova del funzionamento. Premere il pulsante di scelta della modalità di funzionamento  fino a scegliere la modalità di ventilazione . Premere poi il pulsante di attivazione/disattivazione . A questo punto s'avvia sia la sezione interna che la sua pompa di drenaggio. Controllare che tutta l'acqua venga drenata dall'apparecchio. Premere un'altra volta il pulsante  per ritornare alla modalità precedente.

## ESECUZIONE DEI COLLEGAMENTI ELETTRICI

### Istruzioni di carattere generale

- Tutti i componenti e i materiali reperiti in loco, e le modalità di esecuzione dei collegamenti elettrici devono essere conformi alle normative locali vigenti.
- Usare esclusivamente cavi con conduttori in rame.
- Seguire le indicazioni dello Schema Elettrico apposto sul corpo dell'unità per l'esecuzione dei collegamenti tra l'unità esterna, le unità interne e il telecomando. Per i dettagli sull'installazione del telecomando consultare il relativo "manuale d'installazione".
- Tutti i collegamenti elettrici devono essere eseguiti da un elettricista qualificato.
- Collegare al cavo di alimentazione un interruttore differenziale ed un fusibile.
- In conformità alle normative locali e nazionali vigenti in materia, i cavi fissi devono essere dotati di un interruttore generale o comunque di altri dispositivi per lo scollegamento che dispongono della separazione dei contatti in tutti i poli. Al ripristino dell'alimentazione dopo un'interruzione, il funzionamento riprende automaticamente.
- Questo sistema è dotato di più sezioni interne che devono essere identificate e contrassegnate come A, B,... Accertarsi che per i collegamenti alla sezione esterna e all'unità BS vengono usati le parti corrispondenti della morsettiera. Se le sezioni interne non vengono collegate elettricamente in conformità con i collegamenti frigoriferi il sistema non può funzionare correttamente.
- Assicurarsi di aver effettuato una messa a terra del condizionatore.

- Non collegare il filo di terra a:
  - linee del gas: possono causare esplosioni o incendi se vi è una perdita di gas.
  - linee di terra del telefono o parafulmini: possono causare a terra un potenziale elettrico estremamente elevato durante forti temporali con fulmini.
  - linee idrauliche: non si ottiene alcun effetto di scarico a terra se sono usati tubi in vinile resistente.
- Assicurarsi che i cavi elettrici siano sguainati alla stessa lunghezza.

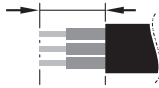

## Caratteristiche elettriche

Modello	Hz	Volt	Campo di tensione	Alimentazione	
				MCA	MFA
20	50/60	220-240/220	±10%	0,5	16 A
25				0,5	
32				0,5	
40				1,2	
50				1,2	
63				1,1	
80				1,3	
100				1,4	
125				1,9	
140				3,1	

MCA: Corrente minima del circuito (A)

MFA: Portata massima dei fusibili (A)

**NOTA** Per ulteriori informazioni, fare riferimento al paragrafo "Dati elettrici" del manuale tecnico.

## Specifiche per cavi e fusibili non di fornitura Daikin

Cavi d'alimentazione			
Modello	Fusibili	Cavi	Grandezza
20~140	16 A	H05VV-U3G	Norme locali

Modello	Cavi	Grandezza
20~140	Cavi inguainati (2)	0,75-1,25 mm <sup>2</sup>

**NOTA** Per ulteriori dettagli fare riferimento al paragrafo "Esempio di collegamento" sulla pagina 8.

Le lunghezze massime consentite dei cavi di trasmissione tra le sezioni interna ed esterna e tra la sezione interna e il telecomando sono le seguenti:

- 1 Sezione interna - Sezione esterna: 1000 m (lunghezza totale massima dei collegamenti: 2000 m)
- 2 Sezione interna - Telecomando: 500 m

## ESEMPIO DI COLLEGAMENTO ELETTRICO E DI IMPOSTAZIONE DEL TELECOMANDO

### Modalità di esecuzione dei collegamenti elettrici

Smontare il coperchio del quadro elettrico così come si vede nella figura 12 ed eseguire i collegamenti.

- 1 Coperchio del quadro elettrico
- 2 Ingresso dei cavi di bassa tensione del quadro elettrico
- 3 Ingresso dei cavi di alta tensione del quadro elettrico
- 4 Schema elettrico
- 5 Quadro elettrico

## PRECAUZIONI

- 1 Prendere le seguenti precauzioni per l'esecuzione dei collegamenti alla morsetteria d'alimentazione.

- Per eseguire il collegamento alla morsetteria e collegare le unità, utilizzare un morsetto rotondo ondulato per il manicotto di isolamento. Seguire le istruzioni sotto riportate, in caso non fossero disponibili.

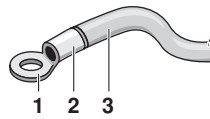

- 1 Terminale ad anello a crimpare
- 2 Collegare il manicotto d'isolamento
- 3 Collegamenti elettrici

- Non collegare cavi di diversa sezione allo stesso morsetto d'alimentazione (l'allentamento dei collegamenti può provocare un surriscaldamento).
- I cavi di identica sezione devono essere collegati come indicato in figura.



Utilizzare il filo elettrico specificato. Collegare saldamente il filo al morsetto. Bloccare il filo senza esercitare una pressione eccessiva sul morsetto. Utilizzare la coppia secondo la tabella seguente.

Coppia di serraggio (N·m)	
Morsetteria per trasmissione dell'unità e telecomando	0,9
Morsetteria di alimentazione	1,2

- Durante l'applicazione del coperchio del quadro di comando, evitare che i fili restino impigliati.
  - Una volta terminati i collegamenti, riempire lo spazio vuoto rimanente nei fori del telaio con materiale isolante (non in dotazione) per evitare che insetti o sporcizia penetrino nell'unità dall'esterno, provocando cortocircuiti nel quadro di comando.
- 2 La corrente massima circolante nei collegamenti tra le sezioni interne non deve superare i 12 A. Le derivazioni dalla morsetteria dell'apparecchio devono essere eseguite in conformità alle normativa vigente in merito.  
In caso d'uso di collegamenti con due cavi con sezione superiore ai 2 mm<sup>2</sup> (Ø1,6), le derivazioni devono essere inguainate in modo da garantire un grado d'isolamento pari o maggiore di quello della linea d'alimentazione.
  - 3 Non collegare cavi di diversa sezione allo stesso morsetto di terra. L'allentamento dei collegamenti può diminuire il grado di protezione.
  - 4 Il cavo del telecomando e i cavi di collegamento tra gli apparecchi devono correre ad almeno 50 mm di distanza da ogni cavo d'alimentazione. In caso contrario si potrebbe verificare l'acquisizione di disturbi elettromagnetici che potrebbe dare luogo a dei malfunzionamenti.
  - 5 Per quanto riguarda il collegamento del telecomando fare riferimento al "Manuale d'Installazione del telecomando" stesso che è fornito a corredo di tale accessorio.
  - 6 Non collegare mai l'alimentazione alla morsetteria dei collegamenti di trasmissione. In caso contrario l'intero sistema potrebbe danneggiarsi.
  - 7 Usare solo cavi di tipo specificato e serrare bene ai morsetti i loro conduttori. Fare in modo che i cavi non trasmettano alcuna sollecitazione meccanica ai morsetti ai quali sono collegati. Posare i cavi ordinatamente e in modo che non possano disturbare la funzionalità di altri parti, come per esempio il dispositivo di apertura a scatto del portello di servizio. Accertarsi che quest'ultimo possa chiudersi bene. L'inserimento solo parziale dei conduttori dei cavi nei morsetti può causare surriscaldamenti e, al limite, anche folgorazioni o incendi.

## ESEMPIO DI COLLEGAMENTO

I cavi della linea d'alimentazione di ogni apparecchio devono essere dotati di interruttore e fusibili, così come indicato nella figura 16.

- 1 Alimentazione
- 2 Selezionatore generale
- 3 Cavi d'alimentazione
- 4 Cavi di trasmissione
- 5 Interruttore
- 6 Fusibili
- 7 Unità BS (solo per i modelli REYQ)
- 8 Sezione interna
- 9 Telecomando

### Esempio relativo a un sistema completo (3 apparecchi)

In caso d'uso di un telecomando per una sezione interna (normale funzionamento) (Vedere la figura 15)

In caso di controllo di gruppo con uso di due telecomandi (Vedere la figura 17)

In caso di presenza di unità BS (Vedere la figura 13)

- 1 Sezione esterna
- 2 Sezione interna
- 3 Telecomando (optional)
- 4 Con la maggioranza degli apparecchi a valle
- 5 In caso d'uso con 2 telecomandi
- 6 Unità BS

#### NOTA



In caso d'uso di un controllo di gruppo non serve designare l'indirizzo delle sezioni interne. Una volta data tensione, la designazione dell'indirizzo avviene infatti automaticamente.

#### PRECAUZIONI

- Per l'alimentazione degli apparecchi inseriti nello stesso sistema è consentito usare un solo selezionatore. Occorre in ogni caso dimensionare correttamente gli interruttori e i magnetotermici delle derivazioni.
- In caso di controllo di gruppo è indispensabile scegliere il telecomando adatto per l'apparecchio dotato della maggior quantità di funzioni.
- Le messe a terra degli apparecchi non devono essere eseguite su tubazioni del gas, su tubazioni dell'acqua, su sistemi parafulmine o su linee telefoniche. Ogni errore di messa a terra può generare pericoli di folgorazione.

## IMPOSTAZIONI SUL POSTO

L'impostazione sul posto deve essere eseguita tramite il telecomando in base alle condizioni di installazione.

- L'impostazione può essere eseguita modificando il "Numero della modalità", il "Primo n. di codice" e il "Secondo n. di codice".
- Per l'impostazione e la gestione consultare il paragrafo "Impostazioni sul posto" del manuale d'installazione del telecomando.

### Riepilogo delle impostazioni sul posto

Numero della modalità (Nota 1)	Primo numero di codice	Descrizione dell'impostazione	Secondo numero di codice (Nota 2)				
			01	02	03	04	
0		Contaminazione dell'aria – Alta/Bassa = Impostazioni per stabilire l'intervallo tra 2 indicazioni a display per la pulizia del filtro (Se la contaminazione è alta, l'impostazione può essere modificata dimezzando l'intervallo tra 2 indicazioni a display per la pulizia del filtro).	Filtro a durata extra lunga	±10.000 ore	±5.000 ore		
		Filtro aria a lunga durata	Bassa	±2.500 ore	Alta	±1.250 ore	—
		Filtro aria standard		±200 ore		±100 ore	
10 (20)	2	Selezione sensore termostato	Utilizzare il sensore dell'unità (o il sensore a distanza se installato) E il sensore del telecomando. (Vedere nota 5+6)	Utilizzare solo il sensore dell'unità (o il sensore a distanza se installato). (Vedere nota 5+6)	Utilizzare solo il sensore del telecomando. (Vedere nota 5+6)	—	
		Impostazione per la visualizzazione dell'intervallo tra 2 indicazioni a display per la pulizia del filtro	Visualizzare	Non visualizzare	—	—	
		Sensore termostato nel controllo di gruppo	Utilizzare solo il sensore dell'unità (o il sensore a distanza se installato). (Vedere nota 6)	Utilizzare il sensore dell'unità (o il sensore a distanza se installato) E il sensore del telecomando. (Vedere nota 4+5+6)	—	—	
12 (22)	0	Segnale di uscita X1-X2 del kit scheda KRP1B opzionale	Termostato su + compressore avviato	—	Funzionamento	Malfunzionamento	
		Input esterno di ON/OFF (Input T1/T2) = Impostazione quando si deve effettuare la forzatura del comando di ON/OFF dall'esterno.	Forzatura del comando di OFF	Funzionamento ON/OFF	—	—	
		Impostazione della ventola durante il funzionamento di riscaldamento con termostato su OFF.	LL	Velocità impostata	OFF (Vedere nota 3)	—	
		Commutazione automatica differenziale	0°C	1°C	2°C	3°C (Vedere nota 7)	
		Riavvio automatico dopo l'interruzione dell'alimentazione	Disattivato	Attivato	—	—	
		Master raffreddamento/ riscaldamento fisso	Disattivato	Attivato	—	—	
15 (25)	3	Funzionamento della pompa di drenaggio + interblocco umidificatore	In dotazione	Non in dotazione	—	—	

**Nota 1 :** L'impostazione viene eseguita in modalità di gruppo. Tuttavia, se viene scelto il numero di modalità tra parentesi, le unità interne possono essere anche impostate singolarmente.

**Nota 2 :** Le impostazioni predefinite del Secondo numero di codice sono riportate nelle caselle a fondo grigio.

**Nota 3 :** Utilizzare solo insieme al sensore a distanza opzionale o se si utilizza l'impostazione 10-2-03.

**Nota 4 :** Se viene selezionato un controllo di gruppo e si deve utilizzare un sensore del telecomando, impostare 10-6-02 e 10-2-03.

**Nota 5 :** Se le impostazioni 10-6-02 + 10-2-01 oppure 10-2-02 o 10-2-03 vengono impostate nello stesso momento, fare in modo che 10-2-01, 10-2-02 oppure 10-2-03 abbiano la priorità.

**Nota 6 :** Se le impostazioni 10-6-01 + 10-2-01 oppure 10-2-02 o 10-2-03 vengono impostate nello stesso momento, fare in modo che 10-6-01 abbia la priorità per le impostazioni del collegamento di gruppo, mentre per i collegamenti singoli devono avere la priorità 10-2-01, 10-2-02 oppure 10-2-03.

**Nota 7 :** Ulteriori impostazioni per le temperature di commutazione automatica differenziale sono:

Secondo n. di codice	05	4°C
	06	5°C
	07	6°C
	08	7°C

## Impostazione della pressione statica esterna

L'impostazione della pressione statica esterna può essere effettuata in 2 modi:

### Mediante la funzione di regolazione automatica del flusso d'aria

La regolazione automatica del flusso dell'aria consiste nel volume di aria espulsa regolato automaticamente in base alla quantità nominale.

- 1 Assicurarsi che la prova di funzionamento venga effettuata con una serpentina asciutta.

Se la serpentina non è asciutta, far funzionare l'unità per 2 ore solo con la ventola per asciugarla.

- 2 Controllare se il cablaggio di alimentazione del condizionatore è stato completato insieme all'installazione del canale.

Qualora sia installato uno smorzatore di chiusura sul condizionatore, assicurarsi che lo smorzatore sia aperto.

Verificare inoltre che il filtro dell'aria sia inserito correttamente nel passaggio dell'aria sul lato di aspirazione del condizionatore.

- 3 Se esistono più entrate e uscite d'aria, regolare gli smorzatori in modo tale che il flusso d'aria in ogni entrata e in ogni uscita sia conforme al valore stabilito.

Assicurarsi che il condizionatore sia in modalità di ventilazione. Premere il pulsante di regolazione del flusso d'aria sul telecomando per spostare il flusso al livello H o L.

- 4 Impostazione della regolazione del flusso d'aria automatico.

Quando il condizionatore è impostato in modalità di ventilazione, procedere seguendo i passaggi indicati di seguito:

- arrestare il condizionatore,
- passare alla modalità di impostazione sul posto
- selezionare la modalità n. 21 (oppure la n. 11 in caso di impostazione dei gruppi),
- impostare il primo numero del codice su "7",
- impostare il secondo numero del codice su "03",

Ripristinare la modalità di funzionamento normale dopo aver regolato queste impostazioni e premere il pulsante ON/OFF. La spia di funzionamento si accende e il condizionatore avvia la ventola per la regolazione automatica del flusso dell'aria.



Non regolare gli smorzatori durante il funzionamento della ventola per la regolazione automatica del flusso d'aria.

Entro 8 minuti, il condizionatore d'aria si arresta automaticamente; quando il funzionamento della ventola per la regolazione automatica del flusso d'aria è stato eseguito, la spia di funzionamento si spegne.

Numero della modalità	Primo numero di codice	Secondo numero di codice	Impostazione
11 (21)	7	01	La regolazione del flusso d'aria è disattivata
		02	Completamento della regolazione del flusso d'aria
		03	Avvio della regolazione del flusso d'aria

- 5 Quando il condizionatore si è arrestato, verificare su una delle unità interne se il secondo numero del codice della modalità 21 è impostato su "02".

Se il condizionatore non smette di funzionare o il secondo numero del codice non è "02", ripetere la fase 4.

Se l'unità esterna è spenta, il display del telecomando mostrerà "LJ" o "LH" (vedere "Prova di funzionamento" sulla pagina 10). È comunque possibile continuare a impostare questa funzione poiché tali messaggi sono applicabili solo alle unità esterne.

Dopo aver impostato questa funzione, accendere l'unità esterna prima di eseguirvi le prove di funzionamento.

Se il display del telecomando segnala qualche altro errore, consultare il paragrafo "Prova di funzionamento" sulla pagina 10 e il manuale d'uso dell'unità esterna. Controllare il punto difettoso.



- Se la pressione statica esterna del FXSQ140P7 è superiore a 100 Pa, non utilizzare la funzione di regolazione automatica del flusso d'aria.
- Se non si verificano cambiamenti dopo la regolazione del flusso d'aria nei passaggi di ventilazione, assicurarsi che l'unità funzioni impostando di nuovo la regolazione automatica del flusso d'aria.
- Contattare il proprio rivenditore di fiducia nel caso in cui non si verifichino cambiamenti dopo aver effettuato la regolazione del flusso d'aria nei passaggi di ventilazione, dopo aver eseguito la prova di funzionamento dell'unità esterna oppure nel caso in cui il condizionatore venga spostato altrove.
- Se vengono utilizzate le ventole ausiliarie, l'unità di trattamento dell'aria esterna o l'HRV attraverso il canale, non utilizzare la regolazione automatica del flusso d'aria con il telecomando.
- Se i passaggi dell'aria sono stati cambiati, impostare di nuovo la regolazione automatica del flusso d'aria, seguendo le istruzioni di cui sopra, dalla fase 3 in poi.

### Uso del telecomando

Verificare sull'unità interna se il secondo codice della modalità n. 21 è impostato su "01" (= impostazione di fabbrica). Modificare il secondo codice in base alla pressione statica esterna del canale da collegare, come illustrato nella tabella 2.

#### NOTA



Il secondo numero di codice è impostato su "03" come valore predefinito.

Tabella 2

Numero della modalità	Primo numero di codice	Secondo numero di codice	Pressione statica esterna (Pa)									
			FXSQ									
			20	25	32	40	50	63	80	100	125	140
13 (23)	6	03	30	30	30	30	30	30	40	40	50	50
		04	35	35	35	35	35	40	45	50	55	55
		05	40	40	40	40	40	50	50	60	60	60
		06	45	45	45	45	45	60	60	70	70	70
		07	50	50	50	50	50	70	70	80	80	80
		08	55	55	55	60	60	80	80	90	90	90
		09	60	60	60	70	70	90	90	100	100	100
		10	65	65	65	80	80	100	100	110	110	110
		11	70	70	70	90	90	—	—	120	120	120
		12	—	—	—	100	100	—	—	—	—	130
		13	—	—	—	—	—	—	—	—	—	140

### Controllo per mezzo di 2 telecomandi (controllo di 1 sezione interna per mezzo di 2 telecomandi)

Quando sono usati due telecomandi occorre impostarne uno come "MAIN" e l'altro come "SUB".

#### COMMUTAZIONE MAIN/SUB

- Inserire la lama di un cacciavite nell'incavo tra la parte superiore e la parte inferiore del telecomando e, lavorando da due posizioni, sollevare la parte superiore. (Vedere la figura 18) (La scheda a circuiti stampati del telecomando è montata sulla parte superiore del telecomando stesso).
- Impostare su "S" il commutatore della scheda a circuiti stampati di uno dei due telecomandi. (Vedere la figura 19) (Il commutatore della scheda dell'altro telecomando deve invece essere lasciato impostato su "M").

- 1 Scheda a circuiti stampati del telecomando
- 2 Impostazione di fabbrica
- 3 Deve essere modificata solo l'impostazione di uno dei due telecomandi

## Controllo computerizzato (disattivazione e attivazione/disattivazione forzate)

- 1 Specifiche dei cavi e delle modalità d'esecuzione dei collegamenti
  - Collegare l'input esterno ai morsetti T1 e T2 della morsettiera (telecomando con linea di trasmissione).

Specifiche dei cavi	Cavo a due conduttori con guaina vinilica
Sezione	0,75-1,25 mm <sup>2</sup>
Lunghezza	Max. 100 m
Morsetto esterno	Il contatto deve essere adatto a gestire un carico minimo di 10 mA a 15 V in c.c.

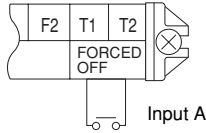

### 2 Legenda

- Sulla tabella che segue sono riportate le reazioni del sistema di "disattivazione forzata" e di "attivazione/disattivazione" in funzione della natura dell'input A.

Disattivazione forzata	Attivazione/Disattivazione
Presenza di segnale: disattivazione	Assenza di segnale → l'apparecchio si attiva con "on" (impossibile tramite il comando a distanza)
Assenza di segnale: abilitazione del sistema di controllo	Presenza di segnale → se il telecomando dà un segnale di "on" l'apparecchio si attiva

### 3 Modalità di scelta di funzionamento con disattivazione e attivazione/disattivazione forzate.

- Porre il sistema sotto tensione e quindi attivarlo tramite il telecomando.
- Portare il telecomando sulla modalità di scelta in loco. Per maggiori dettagli vedere il paragrafo del Manuale d'Uso del telecomando che riguarda le "Impostazioni da eseguire in loco".
- Una volta entrati nella modalità di scelta in loco, scegliere la modalità No. 12 e poi impostare su "1" il primo numero di codice. Impostare poi il secondo numero di codice su "01" se si desidera fruire della disattivazione forzata o su "02" se si desidera invece fruire dell'attivazione/disattivazione forzata. (l'impostazione di fabbrica corrisponde alla disattivazione forzata.) (Vedere la figura 20)

- 1 Secondo num. di codice
- 2 Num. della modalità
- 3 Primo num. di codice
- 4 Modalità d'impostazione in loco.

## Comando centralizzato

Per il comando centralizzato è necessario designare il numero di gruppo. Per maggiori dettagli in merito vedere il manuale di ogni dispositivo optional di comando centralizzato.

## INSTALLAZIONE DEL PANNELLO DECORATIVO

Fare riferimento al Manuale d'Installazione che correda il pannello decorativo.

Una volta installato il pannello decorativo, accertarsi che non esista alcuna fessura tra il corpo dell'apparecchio e il pannello decorativo stesso.

## PROVA DI FUNZIONAMENTO

Fare riferimento al Manuale d'Installazione della sezione esterna.

In caso di manifestazione di un'anomalia la spia di funzionamento del telecomando inizia a lampeggiare. Per identificare la natura del problema occorre rilevare il codice d'anomalia che appare sul display a cristalli liquidi.

Codice di errore	Significato
Ⓐ	Errore nell'alimentazione all'unità interna.
Ⓒ1	Errore di comunicazione tra la scheda di comando della ventola e la scheda dell'unità di comando dell'unità interna.
Ⓒ5	Combinazione errata della scheda di comando della ventola dell'unità interna o impostazioni errate della scheda dell'unità di comando.
Ⓔ3	La prova di funzionamento sull'unità interna non è terminata

Se sul telecomando viene visualizzata una delle voci riportate nella tabella, è possibile che si sia verificato un problema con i collegamenti elettrici o con l'alimentazione, ricontrollare pertanto i collegamenti elettrici.

Codice di errore	Significato
Ⓐ	Si è verificato un corto circuito nei terminali di disattivazione forzata (T1, T2)
Ⓔ4 o ⒺH	- L'unità esterna non è alimentata - L'unità esterna non è stata collegata all'alimentazione. - Trasmissione errata del collegamento per la disattivazione forzata.
nessuna visualizzazione	- L'unità interna non è alimentata - L'unità interna non è stata collegata all'alimentazione. - Collegamento di trasmissione, collegamento di disattivazione forzata e collegamento del telecomando errati.

## MANUTENZIONE



### Attenzione

- Le operazioni di manutenzione devono essere eseguite esclusivamente da personale qualificato.
- Interrompere tutti i circuiti d'alimentazione prima di accedere all'unità.
- I filtri ed i pannelli esterni non devono essere puliti con acqua a temperatura superiore ai 50°C.
- Quando si pulisce lo scambiatore di calore, assicurarsi di rimuovere preliminarmente il quadro elettrico, il motore del ventilatore, il riscaldatore elettrico ausiliario e la pompa di drenaggio Acqua e detersivi possono deteriorare l'isolamento dei componenti elettrici e provocare la loro bruciatura.
- Se durante il funzionamento venisse interrotta l'alimentazione, il funzionamento riprenderebbe automaticamente una volta ripristinata l'alimentazione stessa.

### Come pulire il filtro dell'aria

Pulire il filtro dell'aria quando il display mostra " " (PULIZIA PERIODICA DEL FILTRO DELL'ARIA).

Se l'unità è installata in un ambiente dove l'aria è estremamente inquinata, pulirlo con maggiore frequenza.

Se lo sporco è diventato troppo difficile da pulire, cambiare il filtro dell'aria. (Il filtro dell'aria di ricambio è disponibile come accessorio opzionale.)

- 1 Aprire la griglia di aspirazione. (Solo in caso di aspirazione dal basso.)

Far scorrere tutte e due insieme i pomelli come viene mostrato in illustrazione e poi tirarli verso il basso.

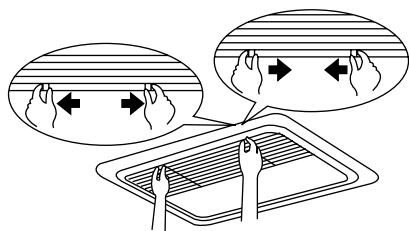

Se ci sono delle catenelle, sganciare le catenelle.

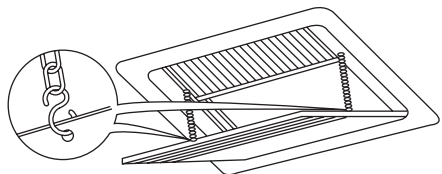

- 2 Rimuovere i filtri dell'aria.

Smontare i filtri dell'aria tirandone gli elementi verso l'alto (aspirazione dal basso) o all'indietro (aspirazione dal fondo).



aspirazione dal fondo

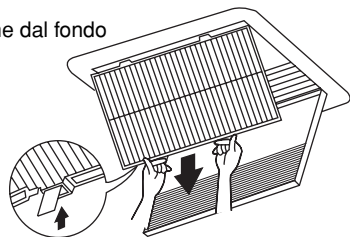

- 3 Pulire il filtro dell'aria.

Usare l'aspirapolvere (A) o lavare il filtro dell'aria con acqua (B)

(A) In caso di uso dell'aspirapolvere

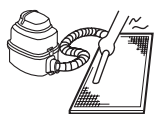

(B) In caso di lavaggio con acqua



Quando il filtro dell'aria è molto sporco, usare una spazzola morbida e un detergente neutro. Rimuovere l'acqua e asciugare all'ombra.

- 4 Fissare il filtro dell'aria.

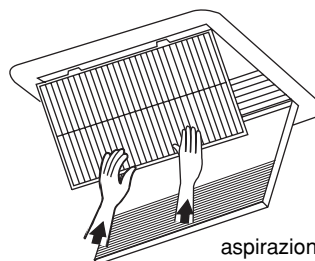
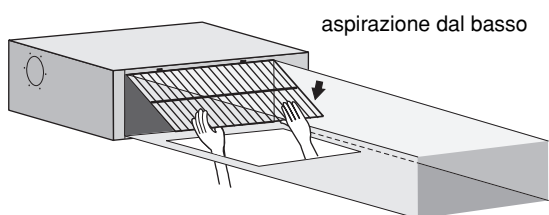

aspirazione dal fondo

Allineare le due staffe di aggancio e spingere in posizione le due clip (tirando gli elementi del filtro se necessario). Confermare che le quattro staffe siano fissate.

- 5 Chiudere la griglia di ingresso dell'aria. (Solo in caso di aspirazione dal basso)

Vedere la voce No. 1.

- 6 Dopo aver acceso l'interruttore di alimentazione principale, premere il tasto RIPRISTINO INDICAZIONE FILTRO.

Il display "PULIZIA PERIODICA DEL FILTRO DELL'ARIA" scompare.

### Come pulire l'uscita dell'aria e i pannelli esterni

- Pulire con un panno morbido.
- Quando è difficile rimuovere delle macchie, usare acqua o un detergente neutro.
- Pulire la griglia di ingresso dell'aria quando è chiusa.

#### NOTA



Non usare benzina, solventi, polvere per lucidare, insetticidi liquidi. Potrebbero causare perdita di colore o deformazioni.

Non far bagnare la sezione interna. Potrebbe causare una scossa elettrica o un incendio.

### Riavviamento dopo un lungo tempo di arresto

Confermare quanto segue.

- Controllare che la presa di ingresso dell'aria e lo sbocco di uscita dell'aria non siano ostruite. Rimuovere tutti gli eventuali ostacoli.
- Controllare che il collegamento di messa a terra sia corretto.

Pulire il filtro dell'aria e i pannelli esterni.

- Dopo aver pulito il filtro dell'aria, non mancare di riattaccarlo.

Accendere l'interruttore di alimentazione principale.

- Il display sulla unità di comando a distanza viene visualizzato appena l'interruttore di alimentazione principale viene acceso.
- Per proteggere la sezione, accendere l'interruttore di alimentazione principale almeno 6 ore prima che si usi il sistema.

### Cose da fare quando si vuole fermare il sistema per un lungo periodo di tempo

Per asciugare la sezione, attivare il FUNZIONAMENTO A VENTILATORE per una mezza giornata.

- Fare riferimento al manuale d'uso dell'unità esterna.





Togliere la corrente elettrica di alimentazione.

- Quando l'interruttore di alimentazione principale viene acceso, anche se non si utilizza il sistema ugualmente verranno consumati alcuni watt di energia elettrica.
- Quando l'interruttore di alimentazione principale viene spento, il display sulla unità di comando a distanza svanisce.

### SPECIFICHE DI SMALTIMENTO

La rimozione dell'apparecchio, nonché il recupero del refrigerante, dell'olio e di qualsiasi altra parte devono essere eseguiti in conformità alla legislazione locale e nazionale.

## SCHEMA ELETTRICO

	: CABLAGGI DA EFFETTUARE IN LOCO
	: CONNETTORE
	: MORSETTO FILO
	: PROTEZIONE DI TERRA (VITE)
L	: SOTTO TENSIONE
N	: NEUTRO

BLK	: NERO	ORG	: ARANCIO
BLU	: BLU	PNK	: ROSA
BRN	: MARRONE	RED	: ROSSO
GRN	: VERDE	WHT	: BIANCO
GRY	: GRIGIO	YLW	: GIALLO

A1P.....	SCHEDA A CIRCUITI STAMPATI	R3T.....	TERMISTORE (GAS)
A2P.....	SCHEDA A CIRCUITI STAMPATI (VENTOLA)	R5T.....	TERMISTORE NTC (LIMITATORE DI CORRENTE)
A3P.....	SCHEDA A CIRCUITI STAMPATI (CONDENSATORE) (solo per 63~140 unità)	S1L.....	COMANDO GALLEGGIANTE
C1,C2,C3.....	CONDENSATORE	V1R.....	PONTE DI DIODI
F1U.....	FUSIBILE (T 3,15 A, 250 V)	V2R.....	MODULO DI POTENZA
F2U.....	FUSIBILE (T 5 A, 250 V)	X1M.....	MORSETTIERA (ALIMENTAZIONE)
F3U,F4U.....	FUSIBILE (T 6,3 A, 250 V)	X2M.....	MORSETTIERA (CONTROLLO)
HAP.....	LED (MONITORAGGIO MANUTENZIONE – VERDE)	Y1E.....	CIRCUITO DE EXPANSIÓN ELECTRÓNICA
KPR,K1R.....	RELÈ MAGNETICO	Z1C,Z2C.....	FILTRO ANTIRUMORE (ANIMA DI FERRITE)
L1R.....	REATTORE	Z1F.....	FILTRO ANTIRUMORE
M1F.....	MOTORE (VENTOLA)		
M1P.....	MOTORE (POMPA DI DRENAGGIO)		
PS.....	ALIMENTATORE A COMMUTAZIONE		
Q1DI.....	RILEVATORE DELLE DISPERSIONI A TERRA		
R1.....	RESISTORE (LIMITATORE DI CORRENTE)		
R2.....	RILEVATORE DI CORRENTE		
R3,R4.....	RESISTORE (SCARICA ELETTRICA)		
R1T.....	TERMISTORE (ARIA DI ASPIRAZIONE)		
R2T.....	TERMISTORE (LIQUIDO)		

### ACCESSORIO OPZIONALE CONNETTORE

X28A.....	CONNETTORE (ALIMENTATORE PER IL CABLAGGIO)
X33A.....	CONNETTORE (PER IL CABLAGGIO)
X35A.....	CONNETTORE (ADATTATORE)
X38A.....	CONNETTORE (PER IL CABLAGGIO)

### TELECOMANDO A COLLEGAMENTO ELETTRICO

R1T.....	TERMISTORE (ARIA)
SS1.....	COMMUTATORE (PRINCIPALE/SUB)

WIRED REMOTE CONTROLLER (OPTIONAL ACCESSORY)	: TELECOMANDO A COLLEGAMENTO ELETTRICO : (ACCESSORIO OPZIONALE)
SWITCH BOX (INDOOR)	: QUADRO ELETTRICO (INTERNO)
TRANSMISSION WIRING	: CAVI DI TRASMISSIONE
CENTRAL REMOTE CONTROLLER	: TELECOMANDO CENTRALIZZATO
INPUT FROM OUTSIDE	: INGRESSO DALL'ESTERNO

#### NOTA



- UTILIZZARE ESCLUSIVAMENTE CONDUTTORI IN RAME
- NEL CASO IN CUI SI UTILIZZI IL TELECOMANDO CENTRALIZZATO, CONSULTARE IL MANUALE DI ISTRUZIONI PER IL COLLEGAMENTO ALL'UNITÀ.
- COLLEGANDO I FILI DI INGRESSO DALL'ESTERNO, CON IL TELECOMANDO È POSSIBILE SELEZIONARE IL FUNZIONAMENTO TRAMITE I COMANDI DI DISATTIVAZIONE FORZATA "OFF" OPPURE "ON/OFF". PER ULTERIORI INFORMAZIONI CONSULTARE IL MANUALE DI INSTALLAZIONE.

# NOTES

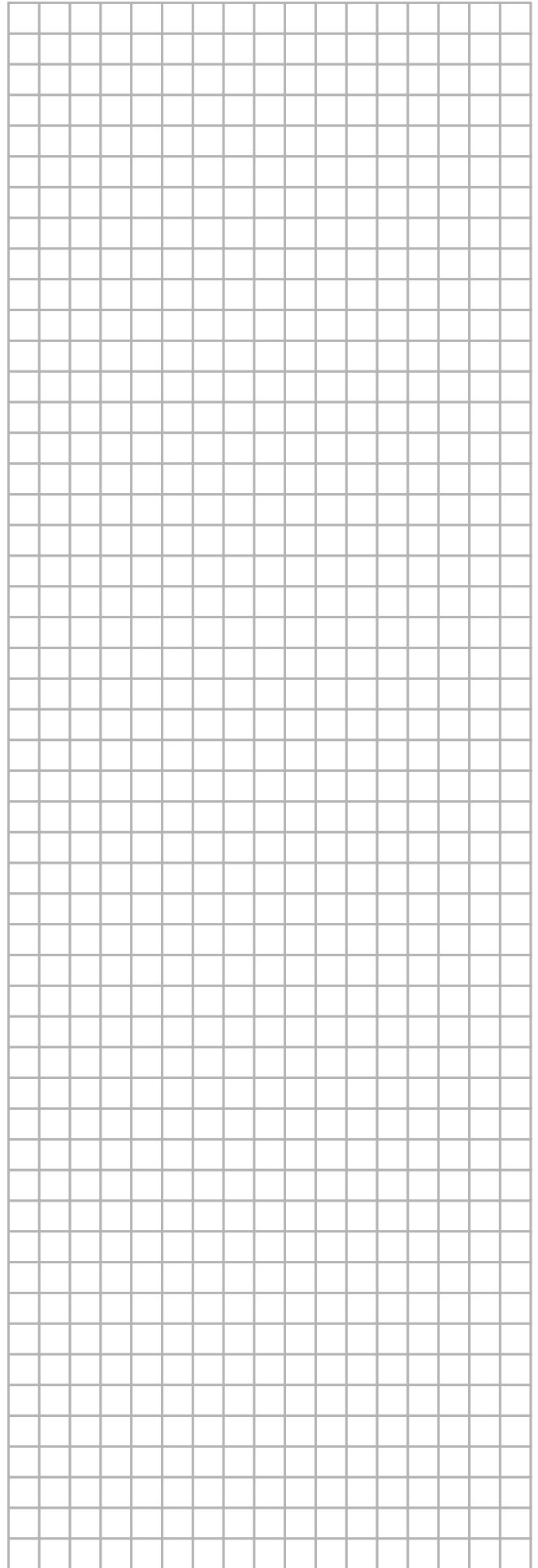
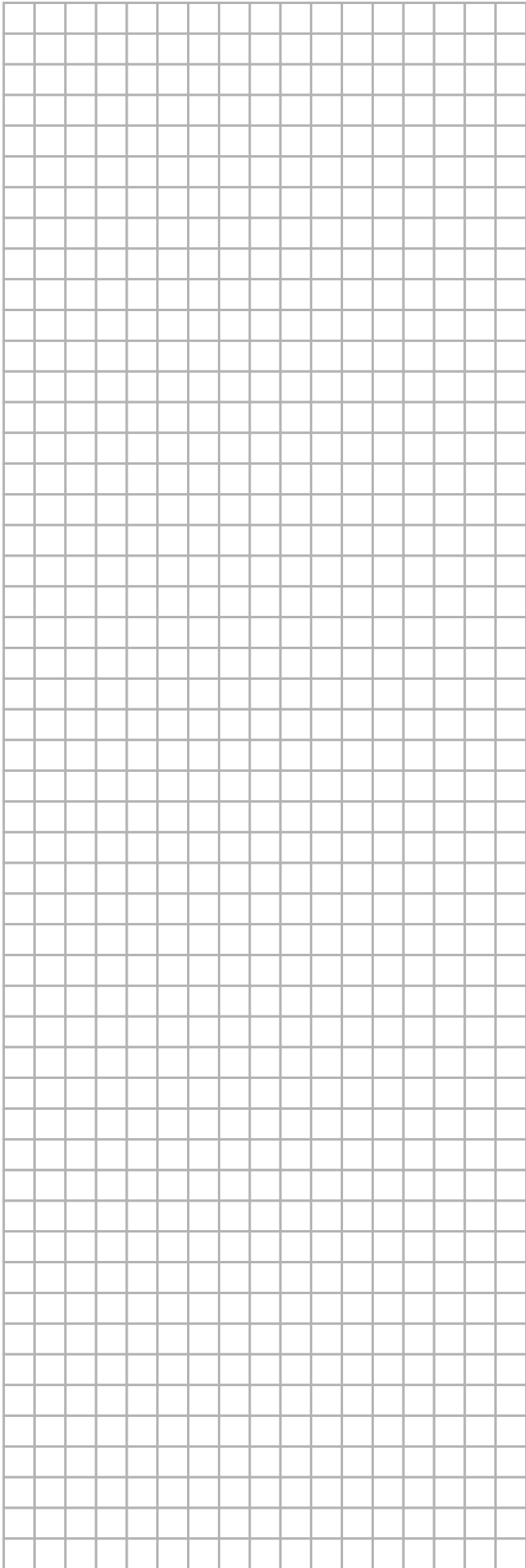

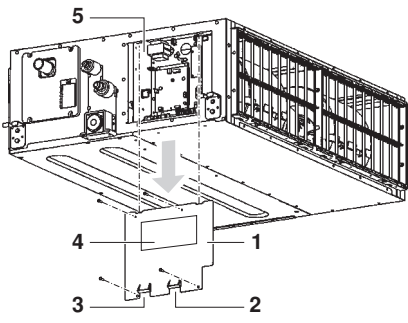

12

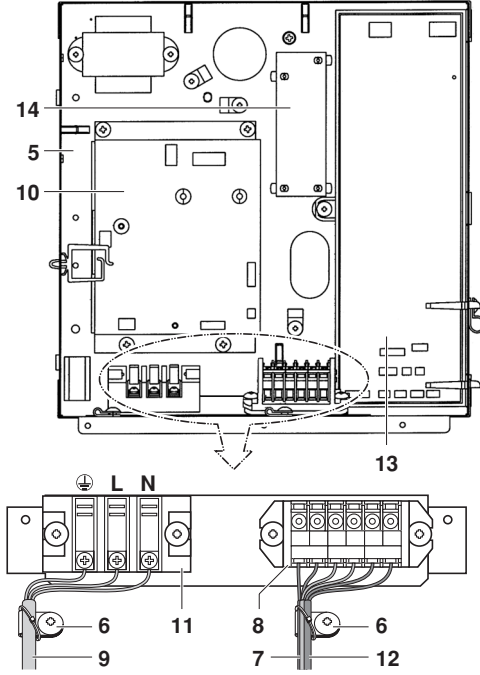

14

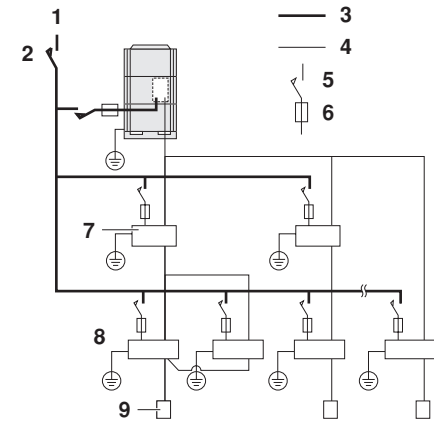

16

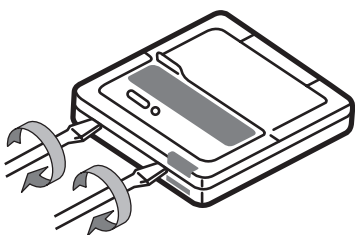

18

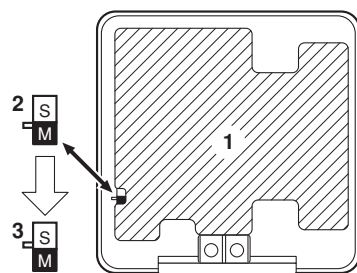

19

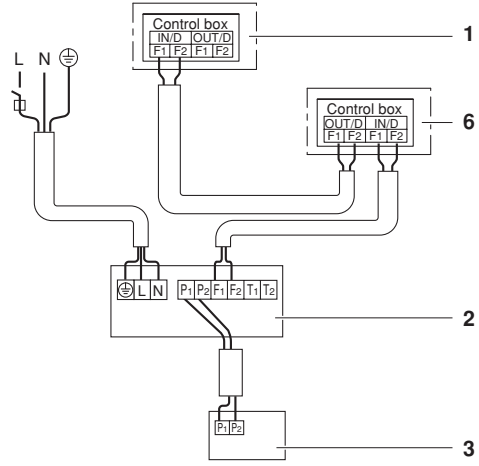

13

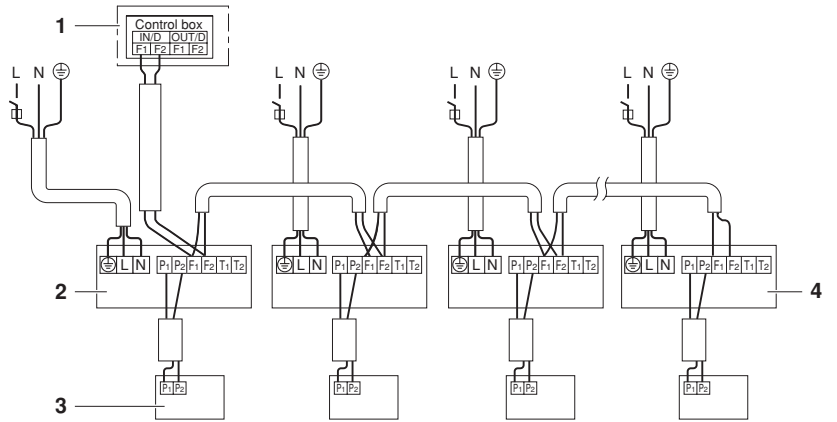

15

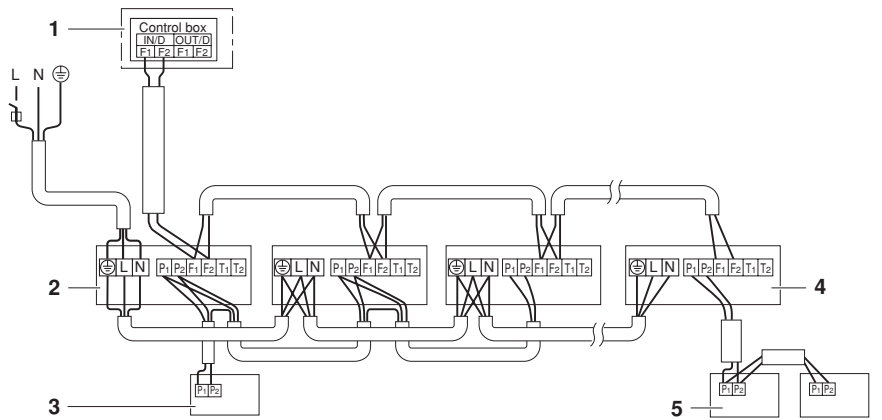

17

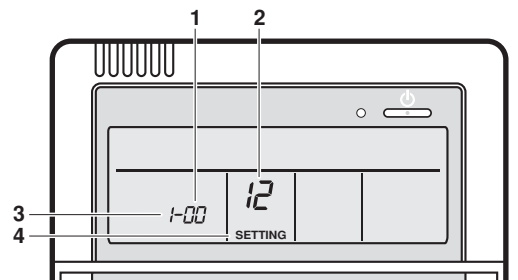

20



\*4PW56483-1 000000D\*

Copyright © Daikin

**DAIKIN EUROPE N.V.**

Zandvoordestraat 300, B-8400 Oostende, Belgium

4PW56483-1