

DAIKIN

INVERTER

DAIKIN ROOM AIR CONDITIONER

Operation Manual

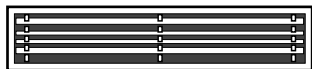

MODELS	FDXS25CVMB	FDKS25CVMB
	FDXS35CVMB	FDKS35CVMB
	CDXS50CVMB	CDKS50CVMB
	CDXS60CVMB	CDKS60CVMB
	FDXS25CAVMB	FDKS25CAVMB
	FDXS35CAVMB	FDKS35CAVMB



English

Deutsch

Français

Nederlands

Español

Italiano

Ελληνικά

Portugues

Русский

INDICE

LEGGERE PRIMA DELLA MESSA IN FUNZIONE

Precauzioni per la sicurezza	2
Nomi delle parti	4
Preparazione prima del funzionamento	7

FUNZIONAMENTO

Funzionamento AUTOMATICO · DEUMIDIFICAZIONE · RAFFREDDAMENTO · RISCALDAMENTO · VENTILAZIONE	10
Funzionamento POTENTE	12
Funzionamento SILENZIOSO dell'UNITÀ ESTERNA	13
Funzionamento FUORI CASA	14
Funzionamento del TIMER	16
Nota sui sistemi multipli.....	18

CURA

Cura e pulizia	20
----------------------	----

GUIDA PER I PROBLEMI DI FUNZIONAMENTO

Guida per i problemi di funzionamento	22
---	----

Precauzioni per la sicurezza





- Conservare questo manuale in punti in cui gli operatori possono trovarlo facilmente.
- Prima di avviare l'unità leggere attentamente questo manuale.
- Per ragioni di sicurezza, gli operatori devono leggere attentamente le seguenti avvertenze.
- Il presente manuale suddivide le avvertenze in indicazioni di PERICOLO e di ATTENZIONE. Adottare tutte le precauzioni che seguono, poiché esse sono importanti per garantire la sicurezza.

PERICOLO

Se si omette di osservare alla lettera queste istruzioni, l'unità può causare danni materiali, lesioni personali o il decesso.

ATTENZIONE

Se si omette di osservare alla lettera queste istruzioni, l'unità può causare danni materiali lievi o moderati o lesioni personali.

-  Evitare sempre.
-  Effettuare la messa a terra del condizionatore d'aria.
-  Non toccare il condizionatore d'aria (compreso il telecomando) con le mani bagnate.
-  Attenersi alle seguenti istruzioni.
-  Non permettere che il condizionatore d'aria (compreso il telecomando) si bagni.

PERICOLO

- Per evitare incendi, esplosioni o lesioni, non azionare l'unità se nei pressi si rileva la presenza di sostanze pericolose, fra cui gas infiammabili o corrosivi.
- Un'esposizione prolungata del corpo al flusso d'aria può nuocere alla salute.
- Non introdurre dita, stecche o altri oggetti nelle aperture di uscita o di ingresso dell'aria. Ciò può causare lesioni in quanto il ventilatore ruota a velocità elevata.
- Non tentare di riparare, spostare, modificare o reinstallare personalmente il condizionatore d'aria. Gli errori di lavorazione causano scosse elettriche, incendi e così via.
Per le riparazioni e la reinstallazione, rivolgersi al rivenditore Daikin di fiducia per consigli e informazioni.



- Il refrigerante utilizzato nel condizionatore d'aria è sicuro. Anche se eventuali perdite sono improbabili, qualora in un locale si verificasse, per qualunque ragione, una fuoriuscita di refrigerante, accertarsi che esso non venga a contatto con fiamme, ad esempio di riscaldatori a gas o a cherosene, o con gas di altro tipo.
- Se il condizionatore d'aria non raffredda (riscalda) correttamente, è possibile che vi sia una perdita di refrigerante: rivolgersi al rivenditore di fiducia.
Quando si eseguono riparazioni che comportano l'aggiunta di refrigerante, controllare l'oggetto delle riparazioni con il nostro personale di assistenza tecnica.
- Non tentare di installare personalmente il condizionatore d'aria. Gli errori di lavorazione causano perdite d'acqua, scosse elettriche o incendi.
Per l'installazione, rivolgersi al rivenditore o a un tecnico qualificato.
- Per evitare scosse elettriche, incendi o lesioni, se si rilevano anomalie quali odore di bruciato arrestare il funzionamento e disattivare l'interruttore di protezione, quindi rivolgersi al rivenditore di fiducia per ulteriori istruzioni.
- A seconda dell'ambiente, occorre installare un interruttore di collegamento a terra. L'assenza di un interruttore di collegamento a terra può essere causa di scosse elettriche o incendio.



- Il condizionatore d'aria deve disporre della messa a terra. Una messa a terra incompleta può dare luogo a scosse elettriche. Non collegare la linea di messa terra a un tubo del gas o dell'acqua, a un parafulmini o a una linea di messa a terra dell'impianto telefonico.



ATTENZIONE

- Per evitare deterioramenti della qualità, non utilizzare l'unità per raffreddare strumenti di precisione, alimenti, piante, animali o opere d'arte.
- Non esporre bambini, piante o animali direttamente al flusso d'aria.



- Non collocare apparecchiature che producono fiamme libere in punti esposti al flusso d'aria proveniente dall'unità oppure sotto all'unità interna. Ciò può causare una combustione incompleta, oppure l'unità può subire deformazioni dovute al calore.
- Non ostruire gli ingressi e le uscite dell'aria. La riduzione del flusso d'aria può causare prestazioni insufficienti o problemi.
- Non stare in piedi o seduti sull'unità esterna. Per evitare lesioni, non collocare alcun oggetto sull'unità e non rimuovere la protezione del ventilatore.
- Non collocare sotto l'unità interna o quella esterna oggetti che devono essere tenuti al riparo dall'umidità. In determinate condizioni, l'umidità presente nell'aria può condensarsi e gocciolare.
- Dopo un periodo prolungato di utilizzo, controllare che il supporto e i raccordi dell'unità non presentino danni.
- Non toccare l'ingresso dell'aria e le alette di alluminio dell'unità esterna. Ciò può causare lesioni.
- L'apparecchio non è stato progettato per essere usato da bambini piccoli o persone non in buona salute salvo che in presenza di un supervisore.
- I bambini devono essere sorvegliati per evitare che giochino con l'apparecchio.

- Per evitare carenze di ossigeno, se si utilizzano attrezzature dotate di bruciatori contemporaneamente al condizionatore d'aria ventilare il locale in misura sufficiente.
 - Prima della pulizia, arrestare il funzionamento, quindi disattivare (off) l'interruttore di protezione o scollegare il cavo di alimentazione.
 - Non collegare il condizionatore d'aria a sorgenti di alimentazione diverse da quella specificata. Ciò può causare problemi o incendi.
 - Disporre il tubo flessibile di scarico in modo da garantire uno scarico senza ostacoli. Uno scarico incompleto può allagare l'edificio, bagnare gli arredi e così via.
 - Non lasciare sotto l'unità interna nulla che non debba correre rischi di bagnarsi. Dall'unità interna potrebbe sgocciolare acqua allorché l'umidità raggiunga o superi l'80% o per via di un'occlusione dello scarico o quando il filtro dell'aria è troppo sporco.
 - Non sistemare oggetti nelle immediate vicinanze dell'unità esterna ed evitare che foglie e altri detriti si depositino intorno all'unità.
- Le foglie rappresentano un giaciglio per i piccoli animali che potrebbero penetrare all'interno dell'unità. All'interno dell'unità, questi piccoli animali possono essere causa di malfunzionamenti, fumo o incendi se entrano in contatto con le parti elettriche.



- Non azionare il condizionatore d'aria con le mani bagnate.



- Non lavare l'unità interna con una quantità eccessiva di acqua; utilizzare soltanto un panno leggermente umido.
- Non collocare sull'unità recipienti contenenti acqua o oggetti di altro genere. L'acqua può penetrare nell'unità, degradandone l'isolamento elettrico e causando scosse elettriche.



Sito dell'installazione.

- Per installare il condizionatore d'aria nei seguenti tipi di ambiente, consultare il rivenditore.
 - Posti sporchi d'olio o dove si riscontra vapore o fuliggine.
 - Ambienti a tendenza salina, come le zone costiere.
 - Posti dove si può trovare gas di solfuro, come le fonti di calore.
 - Posti in cui la neve potrebbe bloccare l'unità esterna.

Lo scarico dell'unità esterna deve essere convogliato in un posto adatto.

Considerare il fastidio causato ai vicini per il rumore.

- Per l'installazione, scegliere un posto tipo quello descritto sotto.
 - Un posto abbastanza solido da sopportare il peso dell'unità e che non amplifichi il rumore o le vibrazioni del condizionatore in funzione.
 - Un posto dal quale l'aria scaricata dall'unità esterna o il rumore del condizionatore in funzione non disturbino i vicini.

Parte elettrica.

- Per quanto riguarda l'alimentazione elettrica, accertarsi di utilizzare un circuito elettrico separato, riservato esclusivamente al condizionatore d'aria.

Trasferimento del sistema.

- Il trasferimento del condizionatore d'aria richiede conoscenze e capacità specifiche. Se occorre effettuare un trasferimento per un trasloco o una ristrutturazione, rivolgersi al rivenditore.

Nomi delle parti

■ Unità interna

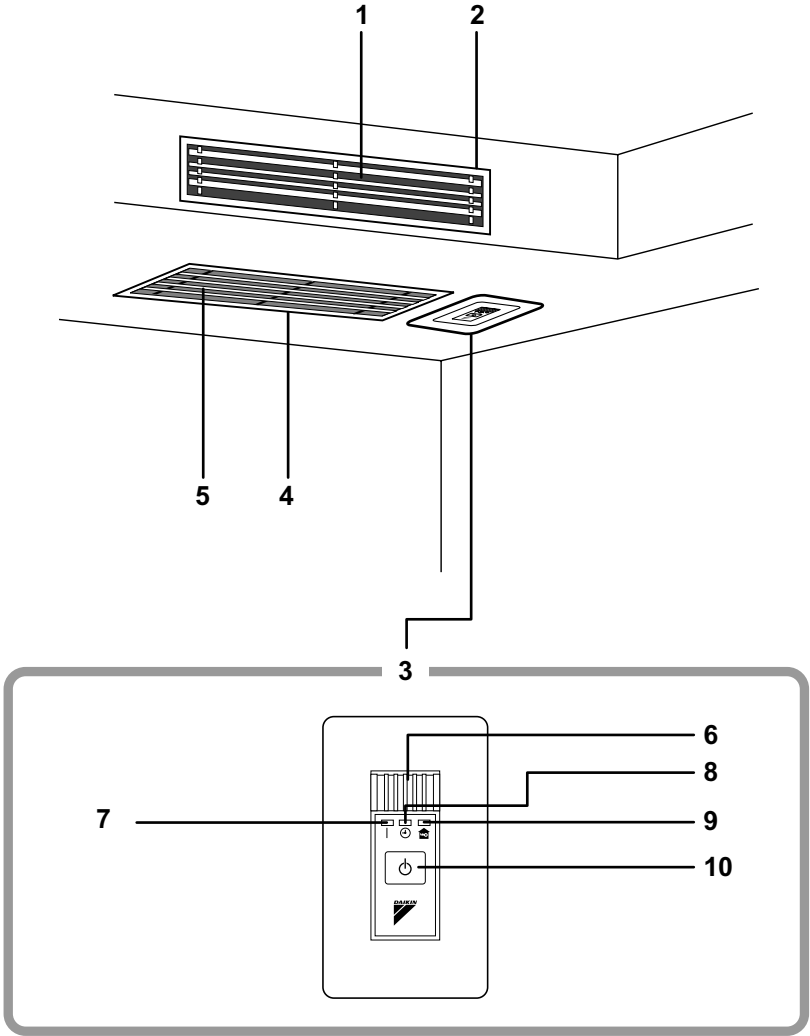

■ Unità esterna

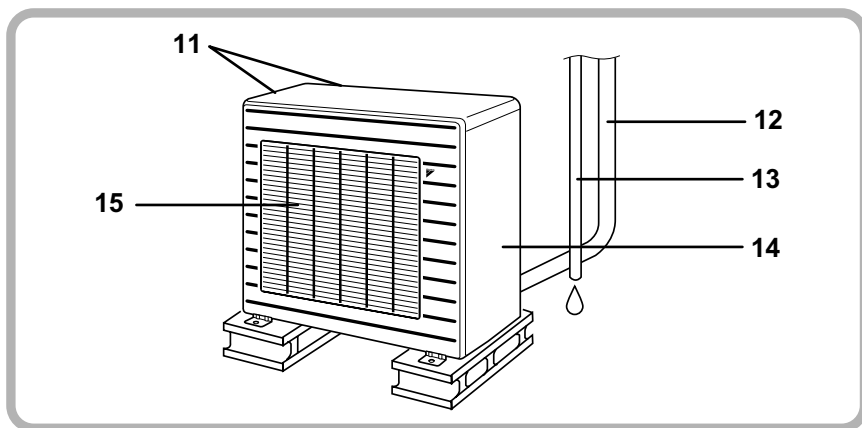

■ Unità interna

1. Uscita dell'aria

2. Griglia di uscita dell'aria: (di fornitura locale)

- In alcuni modelli, l'aspetto delle griglie di uscita e di ingresso dell'aria può essere diverso.

3. Display e pannello dei comandi

4. Griglia di aspirazione: (opzione)

- In alcuni modelli, l'aspetto delle griglie di aspirazione e di ingresso dell'aria può essere diverso.

5. Ingresso dell'aria

6. Sensore della temperatura d'ambiente:

- Rileva la temperatura dell'aria attorno all'unità.

7. Spia di funzionamento (verde)

8. Spia TIMER (giallo): (pagina 16.)

9. Spia FUORI CASA (rosso):

- Si illumina quando si utilizza il funzionamento FUORI CASA. (pagina 14.)

10. Interruttore ACCENSIONE/SPEGNIMENTO dell'unità interna:

- Premere una volta questo interruttore per avviare il funzionamento. Premere di nuovo una volta per arrestarlo.
- Questo interruttore è utile in caso di smarrimento del telecomando.
- La modalità di funzionamento fa riferimento alla tabella che segue.

	Modalità	Impostazione temperatura	Portata del flusso dell'aria
F(C)DKS	RAFFREDDAMENTO	22°C	AUTO
F(C)DXS	AUTO	25°C	AUTO

■ Unità esterna

11. Ingresso dell'aria: (Posteriore e laterale)

12. Tubo del refrigerante e cavo di collegamento tra le unità

13. Tubo flessibile di scarico

In alcuni modelli, l'aspetto dell'unità esterna è diverso.

14. Morsetto di terra:

- Si trova all'interno di questo coperchio.

15. Uscita dell'aria

■ Telecomando

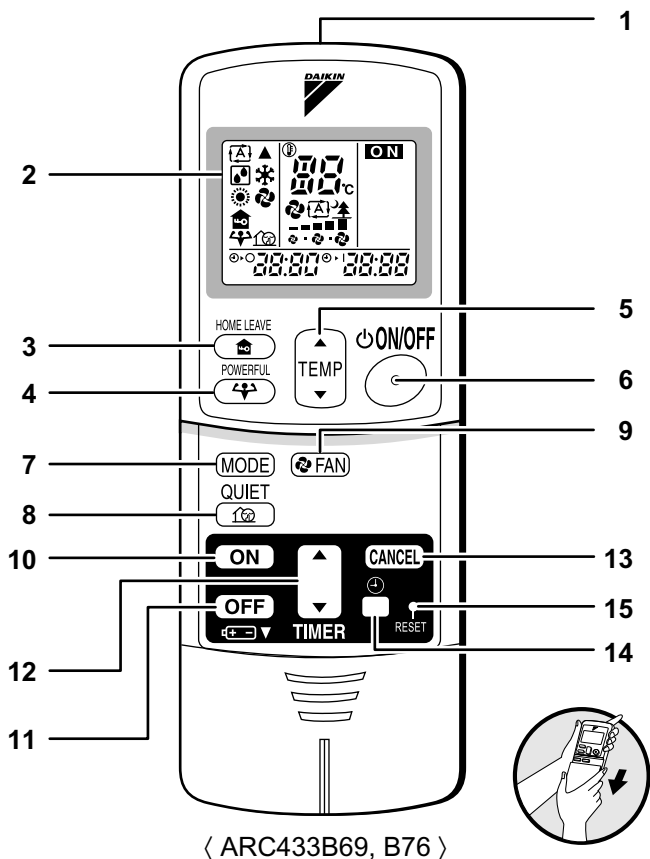

1. Trasmettitore dei segnali:

- Invia segnali all'unità interna.

2. Display:

- Visualizza le impostazioni.
(In questa immagine, ciascuna sezione viene mostrata con tutte le indicazioni ACCENSIONE come spiegazione.)

3. Tasto FUORI CASA:

funzionamento FUORI CASA (pagina 14.)

4. Tasto POTENTE:

funzionamento POTENTE (pagina 12.)

5. Tasti di regolazione della TEMPERATURA:

- Ciò cambia l'impostazione della temperatura.

6. Tasto di ACCENSIONE/SPEGNIMENTO:

- Per avviare il funzionamento, premere una volta questo tasto.
Premerlo nuovamente per arrestare il funzionamento.

7. Tasto selettore della MODALITÀ:

- Seleziona il modo di funzionamento.
(AUTOMATICO / DEUMIDIFICAZIONE / RAFFREDDAMENTO / RISCALDAMENTO / VENTILAZIONE) (pagina 10.)

8. Tasto SILENZIOSO: Funzionamento SILENZIOSO dell'UNITÀ ESTERNA (pagina 13.)

9. Tasto impostazione ventilatore:

- Seleziona la velocità dell'aria.

10. ACCENSIONE CON IL TIMER: (pagina 17.)

11. SPEGNIMENTO CON IL TIMER: (pagina 16.)

12. Tasto di impostazione TIMER:

- Esso modifica le impostazioni temporali.

13. Tasto di ANNULLA DEL TIMER :

- Cancella l'impostazione del tempo.

14. Tasto OROLOGIO: (pagina 9.)

15. Tasto RESET:

- Riavvia l'unità se si blocca.
• Per premerlo, utilizzare un oggetto sottile.

Preparazione prima del funzionamento

■ Inserimento delle batterie

1. Far scorrere il pannello frontale in modo da distaccarlo.
2. Inserire 2 batterie a secco AAA.LR03 (alcaline).
3. Rimettere a posto lo sportellino posteriore.

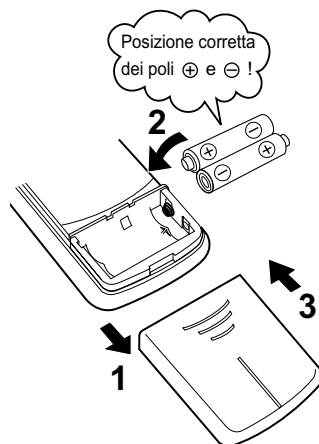

ATTENZIONE

■ Circa le pile

- Quando è necessario cambiare le batterie, scegliere batterie dello stesso tipo e sostituire contemporaneamente tutt'e due le batterie vecchie.
- Se si prevede di non utilizzare il sistema per molto tempo, rimuovere le batterie.
- La durata delle batterie è di circa un anno. Tuttavia, se prima del predetto termine il display del telecomando inizia ad affievolirsi o la ricezione peggiora, sostituire entrambe le batterie con due batterie AAA.LR03 (alcaline) nuove.
- Le batterie fornite in dotazione sono designate solo per l'utilizzo iniziale del sistema.
La durata operativa utile delle batterie potrebbe diminuire in funzione della data di fabbricazione del condizionatore d'aria.

Preparazione prima del funzionamento

■ Azionamento del telecomando

- Per usare il telecomando puntare il trasmettitore verso l'unità interna. Se c'è qualcosa tra l'unità e il telecomando che blocca il segnale, come una tenda, l'unità non si metterà in funzione.
- Non lasciar cadere il telecomando e non bagnarlo mai.
- La distanza massima per la comunicazione con l'unità è di circa 4 m.

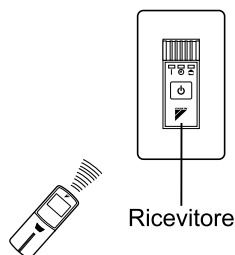

■ Per fissare il supporto per il telecomando al muro

1. Scegliere un posto dal quale i segnali possano raggiungere l'unità.
2. Fissare il supporto a un muro, un pilastro o un sito simile con le viti a forniture locali.
3. Inserire il telecomando nel supporto per il telecomando.

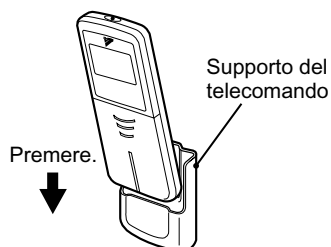

- Per rimuoverlo, tirarlo verso l'alto.

ATTENZIONE

■ Indicazioni relative al telecomando

- Non esporre mai il telecomando alla luce diretta del sole.
- La polvere sul trasmettitore di segnale o sul ricevitore ne riduce la sensibilità. Togliere la polvere con un panno morbido.
- La comunicazione di segnali può anche essere impedita se nella stessa stanza è presente una lampada fluorescente del tipo ad accensione elettronica (come una lampada ad inverter). In questo caso, consultare il rivenditore.
- Se accade che i segnali del telecomando mettono in funzione un'altra macchina, spostare questa applicazione in qualche altro posto oppure consultare il rivenditore.

■ Impostazione dell'orologio

1. Premere il “tasto OROLOGIO”.

Viene visualizzato 0:00.

☺ lampeggia.

2. Per impostare l'orologio sull'ora corrente, premere il “tasto di impostazione TIMER”.

Tenendo premuto il tasto “▲” o “▼” cambia rapidamente in avanti o all'indietro, l'orario indicato.

3. Premere il “tasto OROLOGIO”.

☺ lampeggia.

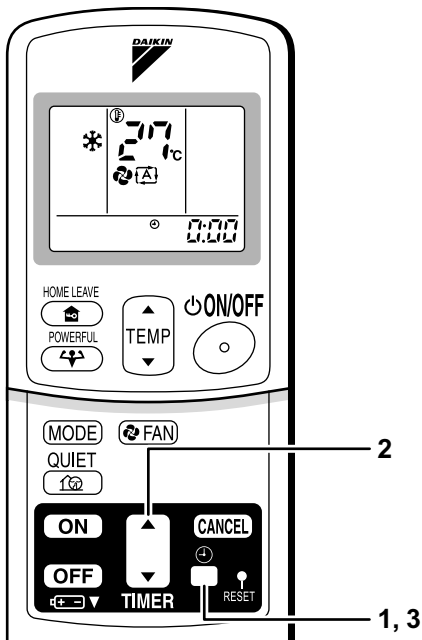

■ Attivazione dell'interruttore generale

- All'attivazione dell'interruttore generale il deflettore si apre e si richiude. (Questa è una procedura normale.)

NOTA

■ Consigli per il risparmio di energia elettrica

- Non raffreddare (riscaldare) troppo l'ambiente. Mantenendo la temperatura a un livello moderato si risparmia energia.
- Coprire le finestre con scuri o tende. Ostacolando l'ingresso di luce e aria dall'esterno si aumenta il rendimento di raffreddamento (riscaldamento).
- L'intasamento dei filtri dell'aria provoca un funzionamento inefficiente e uno spreco di energia. Pulirli circa una volta ogni due settimane.

Regolazione della temperatura consigliata

Per il raffreddamento: 26°C – 28°C
Per il riscaldamento: 20°C – 24°C

■ Si prega di notare

- I condizionatori d'aria consumano sempre 15-35 watt di elettricità anche quando non sono in funzione.
- Se si intende non utilizzare il condizionatore d'aria per un lungo periodo, ad esempio in primavera o in autunno, portare l'interruttore generale su DISATTIVATO.
- Usare il condizionatore d'aria nelle seguenti condizioni.

Modalità	Condizioni di funzionamento	Se il funzionamento continua a lungo al di fuori di questo campo di variazione:
RAFFREDDAMENTO	Temperatura esterna: (2MK(X)S40) 10 a 46°C (2MXS52) –10 a 46°C (3/4/5MK(X)S) –10 a 46°C (RK(X)S) –10 a 46°C Temperatura interna: da 18 a 32°C Umidità interna: 80% massima.	<ul style="list-style-type: none"> • E' possibile che un dispositivo di sicurezza si attivi e interrompa il funzionamento. (In sistemi multipli, può entrare in funzione per fermare il funzionamento della sola unità esterna.) • Nell'unità interna si può formare della condensa causa di gocciolamento.
RISCALDAMENTO	Temperatura esterna: (2MXS40) –10 a 15,5°C (2MXS52) –15 a 15,5°C (3/4/5MXS) –15 a 15,5°C (RXS) –15 a 20°C Temperatura interna: da 10 a 30°C	<ul style="list-style-type: none"> • E' possibile che un dispositivo di sicurezza si attivi e interrompa il funzionamento.
DEUMIDIFICAZIONE	Temperatura esterna: (2MK(X)S40) 10 a 46°C (2MXS52) –10 a 46°C (3/4/5MK(X)S) –10 a 46°C (RK(X)S) –10 a 46°C Temperatura interna: da 18 a 32°C Umidità interna: 80% massima.	<ul style="list-style-type: none"> • E' possibile che un dispositivo di sicurezza si attivi e interrompa il funzionamento. • Nell'unità interna si può formare della condensa causa di gocciolamento.

- Il funzionamento al di fuori di questo campo di variazione di umidità o di temperatura può provocare la disattivazione del sistema da parte di un dispositivo di sicurezza.

Funzionamento AUTOMATICO · DEUMIDIFICAZIONE · RAFFREDDAMENTO · RISCALDAMENTO · VENTILAZIONE

Il condizionatore d'aria funziona nella modalità selezionata dall'utente. Dalla volta successiva, il condizionatore funziona nella stessa modalità.

■ Avvio del funzionamento

1. Premere il “selettore MODALITÀ” e selezionare una modalità di funzionamento.

- A ogni pressione del tasto le impostazioni della modalità avanzano in sequenza.

: AUTOMATICO

: DEUMIDIFICAZIONE

: RAFFREDDAMENTO

: RISCALDAMENTO

: VENTILAZIONE

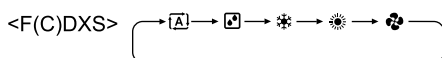
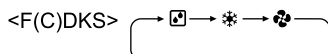

2. Premere il “tasto ACCENSIONE/ SPEGNIMENTO”.

- La spia FUNZIONAMENTO si accende.

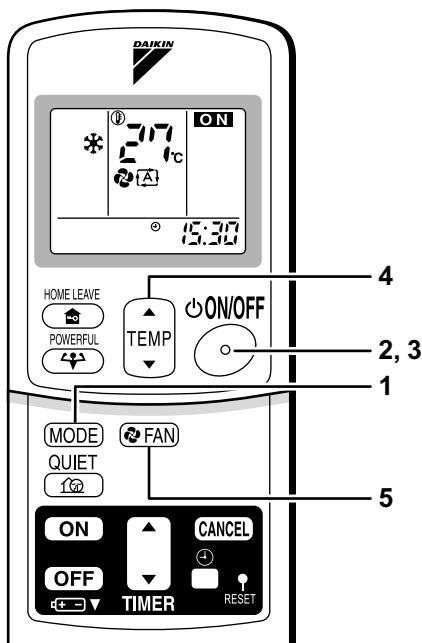
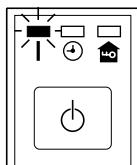

■ Arresto del funzionamento

3. Premere nuovamente il “tasto ACCENSIONE/SPEGNIMENTO”.

- La spia FUNZIONAMENTO si spegne.





■ Per cambiare l'impostazione della temperatura

4. Premere il “tasto di regolazione TEMPERATURA”.

Modalità DEUMIDIFICAZIONE o VENTILAZIONE	Modalità AUTOMATICO o RAFFREDDAMENTO o RISCALDAMENTO
L'impostazione della temperatura non può essere regolato.	Per aumentare la temperatura premere “▲” e per abbassarla premere “▼”.
	Regolare alla temperatura desiderata. 

■ Per cambiare l'impostazione della portata del flusso d'aria

5. Premere il “tasto di impostazione VENTILAZIONE”.

Modalità DEUMIDIFICAZIONE	Modalità AUTOMATICO o RAFFREDDAMENTO o RISCALDAMENTO o VENTILAZIONE
L'impostazione della portata del flusso d'aria non può essere variata.	Sono disponibili cinque livelli di impostazione della portata del flusso d'aria da “  ” a “  ” più “  ” “  ” “  ”.



- Funzionamento a basso regime dell'unità interna

Quando si imposta su “” il flusso d'aria, il rumore prodotto dall'unità interna si riduce. Utilizzare questa impostazione per ridurre il rumore.

Quando si imposta la potenza del flusso d'aria su un valore ridotto, la capacità dell'unità può diminuire.

NOTA

■ Nota sul funzionamento di RISCALDAMENTO

- Siccome il condizionatore d'aria riscalda l'ambiente prendendo il calore dall'aria esterna e portandola dentro, la capacità di riscaldare diventa più piccola con temperature esterne più basse. Se l'effetto del riscaldamento non è sufficiente, si consiglia di usare un'altra apparecchiatura da riscaldamento assieme al condizionatore d'aria.
- Il sistema a pompa di calore riscalda l'ambiente facendo circolare aria calda per tutto l'ambiente. Dopo l'avvio del funzionamento di riscaldamento, ci vuole un po' di tempo affinché l'ambiente si riscaldi.
- Durante il funzionamento di riscaldamento, sull'unità esterna possono crearsi depositi di ghiaccio che abbassano la capacità di riscaldamento. In questo caso, il sistema passa al funzionamento con sbrinamento per eliminare il ghiaccio.
- Durante il funzionamento con sbrinamento, l'aria calda non esce dall'unità interna.

■ Nota sul funzionamento di RAFFREDDAMENTO

- Questo condizionatore d'aria raffredda il locale perché soffia l'aria calda fuori di esso e pertanto, se la temperatura esterna è alta, il rendimento si abbassa.

■ Nota sul funzionamento di DEUMIDIFICAZIONE

- Il chip del computer opera per ridurre l'umidità del locale mantenendo il più possibile la temperatura. Esso controlla automaticamente la temperatura e la potenza del ventilatore: la regolazione manuale di tali funzioni non è pertanto disponibile.

■ Nota sul funzionamento in modalità AUTOMATICO

- Nella modalità AUTO, il sistema seleziona il valore di impostazione della temperatura e la modalità di funzionamento appropriata (RAFFREDDAMENTO o RISCALDAMENTO) in base alla temperatura del locale all'avvio.
- Il sistema seleziona di nuovo automaticamente l'impostazione a intervalli regolari per portare la temperatura dell'ambiente al livello impostazione-utente.
- Se non si desidera il funzionamento AUTOMATICO, è possibile selezionare manualmente la modalità di funzionamento e le impostazioni desiderate.

■ Nota sull'impostazione della portata del flusso d'aria

- Per valori inferiori della portata del flusso d'aria, anche l'effetto di raffreddamento (riscaldamento) si riduce.

Funzionamento POTENTE

Il funzionamento POTENTE porta rapidamente al massimo l'effetto di raffreddamento (riscaldamento) in qualunque modalità di funzionamento. Si ottiene così la capacità massima.

■ Avvio del funzionamento POTENTE

1. Premere il “tasto POTENTE”.

- Il funzionamento POTENTE dura 20 minuti. Quindi il sistema torna a funzionare con le impostazioni precedenti all'entrata in funzione del funzionamento POTENTE.
- Durante il funzionamento POTENTE, alcune funzioni non sono disponibili.
- Sul display a cristalli liquidi viene visualizzato “”.

■ Per cancellare il funzionamento POTENTE

2. Premere nuovamente il “tasto POTENTE”.

- “” scompare dal display LCD.

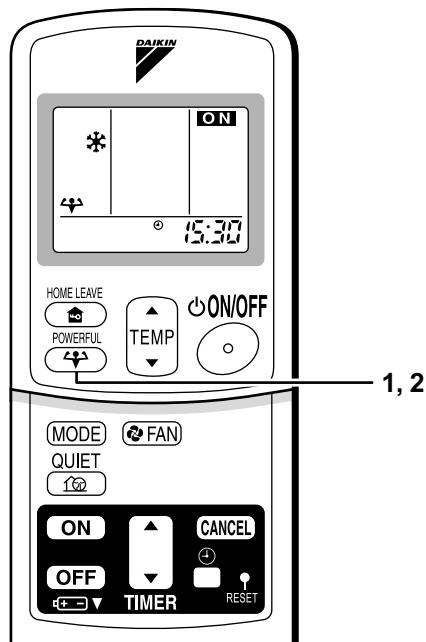

NOTA

■ Note sul funzionamento POTENTE

- Non è possibile utilizzare il funzionamento POTENTE insieme al funzionamento SILENZIOSO. Viene concessa priorità alla funzione il cui tasto è premuto per ultimo.
- È possibile impostare il funzionamento POTENTE solo quando l'unità è in funzione. Se si preme il tasto di arresto del funzionamento, le impostazioni vengono annullate e l'“” scompare dal display LCD.
- **Nelle modalità RAFFREDDAMENTO e RISCALDAMENTO**
Per aumentare al massimo l'effetto di raffreddamento (riscaldamento), occorre aumentare la capacità dell'unità esterna e portare al massimo l'impostazione della portata del flusso d'aria.
Le impostazioni della temperatura e della portata del flusso d'aria non possono essere variate.
- **Nella modalità DEUMIDIFICAZIONE**
La regolazione della temperatura viene abbassata di 2,5°C e la portata del flusso dell'aria viene leggermente aumentata.
- **Nella modalità VENTILAZIONE**
La portata del flusso dell'aria viene fissata sulla massima regolazione.
- **In caso di impiego dell'impostazione a locale prioritario**
Si veda la “Nota sui sistemi multipli” (pagina 18.)

Funzionamento SILENZIOSO dell'UNITÀ ESTERNA

Il funzionamento SILENZIOSO dell'UNITÀ ESTERNA riduce la rumorosità dell'unità esterna variando la frequenza e la velocità del ventilatore dell'unità esterna. Questa funzione è pratica durante la notte.

■ Per avviare il funzionamento SILENZIOSO dell'UNITÀ ESTERNA

1. Premere il “tasto SILENZIOSO”.

- Sul display a cristalli liquidi viene visualizzato “”.

■ Per annullare il funzionamento SILENZIOSO dell'UNITÀ ESTERNA

2. Premere di nuovo il “tasto SILENZIOSO”.

- “” scompare dal display LCD.

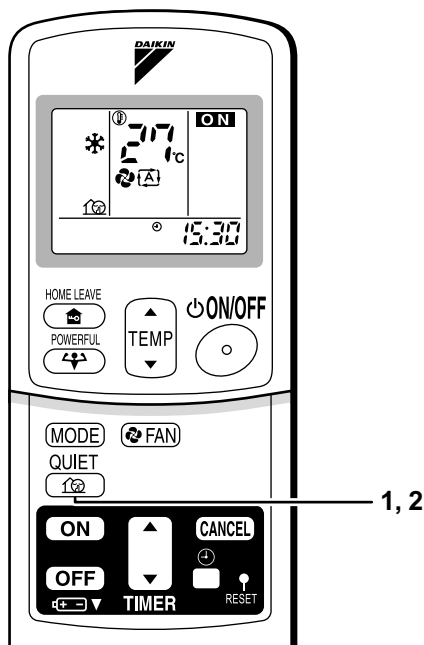

NOTA

■ Nota riguardo al funzionamento SILENZIOSO dell'UNITÀ ESTERNA

- Se si utilizza un sistema multiplo, questa funzione è operativa soltanto se si imposta il funzionamento SILENZIOSO DELL'UNITÀ ESTERNA su tutte le unità interne attivate.
Se si utilizza l'impostazione a locale prioritario, tuttavia, si veda la “Nota sui sistemi multipli”.
(pagina 18.)
- Questa funzione è disponibile nelle modalità RAFFREDDAMENTO, RISCALDAMENTO e AUTOMATICO.
(Essa non è disponibile nelle modalità VENTILAZIONE e DEUMIDIFICAZIONE.)
- Il funzionamento POTENTE e il funzionamento SILENZIOSO dell'UNITÀ ESTERNA non possono essere usati assieme, contemporaneamente.
Viene concessa priorità alla funzione il cui tasto è premuto per ultimo.
- Se si arresta il funzionamento mediante il telecomando o l'interruttore ACCENSIONE/SPEGNIMENTO dell'unità principale durante il funzionamento SILENZIOSO dell'UNITÀ ESTERNA, sul display del telecomando rimane visualizzata l'indicazione “”.

Funzionamento FUORI CASA

Il funzionamento FUORI CASA consente di memorizzare le impostazioni di temperatura e portata del flusso d'aria preferite.

■ Avvio del funzionamento FUORI CASA

1. Premere il “tasto FUORI CASA”.

- Sul display a cristalli liquidi viene visualizzato “”.
- La spia FUORI CASA si illumina.

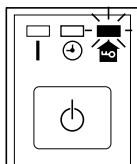

■ Annullamento del funzionamento FUORI CASA

2. Premere nuovamente il “tasto FUORI CASA”.



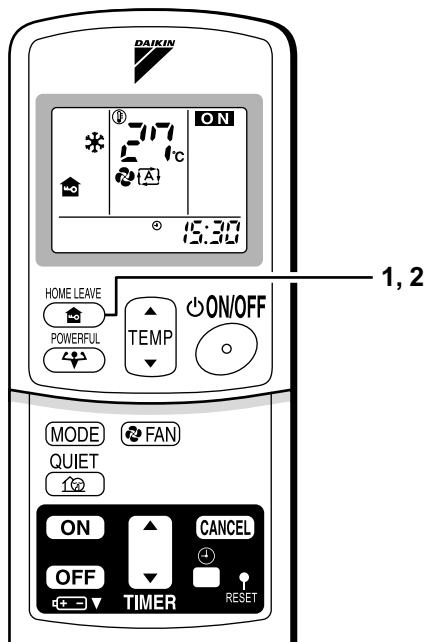



- “” scompare dal display LCD.
- La spia FUORI CASA si spegne.





Prima di usare il funzionamento FUORI CASA.

■ Impostazione della temperatura e della portata del flusso d'aria per il funzionamento FUORI CASA

Quando si utilizza il funzionamento FUORI CASA per la prima volta, impostare la temperatura e la portata del flusso d'aria per tale modalità. Memorizzare la temperatura e la portata del flusso d'aria preferite.

	Impostazione iniziale		Intervallo selezionabile	
	temperatura	Portata del flusso d'aria	temperatura	Portata del flusso d'aria
Raffreddamento	25°C	“  ”	18-32°C	5 passi, “  ” e “  ”
Riscaldamento	25°C	“  ”	10-30°C	5 passi, “  ” e “  ”

1. Premere il “tasto FUORI CASA”. Accertarsi che sul display del telecomando sia visualizzata l'indicazione “”.
2. Regolare a piacere la temperatura impostata mediante “” o “”.
3. Regolare a piacere la portata del flusso d'aria mediante il tasto di impostazione “VENTILAZIONE”.

Alla successiva attivazione dell'unità, il funzionamento FUORI CASA utilizza queste impostazioni. Per modificare le informazioni memorizzate, eseguire i passi da 1 a 3.

■ In che cosa consiste il funzionamento FUORI CASA?

Vi sono valori di temperatura e portata del flusso d'aria più confortevoli o utilizzati più di frequente? Il funzionamento FUORI CASA consente di memorizzare le impostazioni di temperatura e portata del flusso d'aria preferite. La modalità di funzionamento preferita può essere avviata con una semplice pressione del tasto FUORI CASA del telecomando. Questa funzione si rivela pratica nelle seguenti situazioni.

■ Consigli utili in questi casi

1. Come modalità di risparmio energetico.

Impostare una temperatura da 2°C a 3°C superiore (raffreddamento) o inferiore (riscaldamento) a quella normale. Impostando l'intensità del ventilatore sul valore minimo si può utilizzare l'unità in una modalità di risparmio energetico. Questa funzione è pratica anche quando si è fuori casa o durante il sonno.

- **Tutti i giorni, prima di uscire di casa...**



Prima di uscire, premere il tasto "Funzionamento FUORI CASA" e il condizionatore d'aria provvede ad autoregolarsi per raggiungere la temperatura preimpostata per il Funzionamento FUORI CASA.



Al ritorno a casa, proverete il piacere di trovare l'ambiente confortevole che preferite.

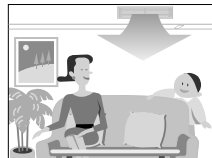

Premere di nuovo il tasto "Funzionamento FUORI CASA" il condizionatore d'aria provvede ad autoregolarsi ed assicurarvi la temperatura impostata da funzionamento normale.

- **Prima di andare a dormire...**

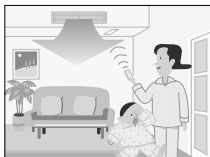

Impostare l'unità su funzionamento FUORI CASA prima di lasciare l'ambiente giorno per andare a dormire.



L'unità mantiene la temperatura dell'ambiente interno a un livello confortevole per dormire bene.

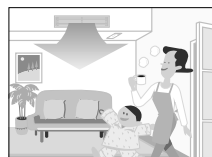

Quando al mattino si ritorna nell'ambiente giorno, la temperatura sarà quella giusta, che si desidera trovare. Disattivando il Funzionamento FUORI CASA si ottiene che la temperatura dell'ambiente ritorni quella impostata per il funzionamento normale. Anche gli inverni più rigidi non saranno più un problema!

2. Come modalità preferita.

Una volta memorizzate, le impostazioni di temperatura e portata del flusso d'aria utilizzate più di frequente possono essere richiamate premendo il tasto FUORI CASA. Non occorre eseguire complesse operazioni con il telecomando.

NOTA

- Una volta impostate la temperatura e la portata del flusso d'aria per il funzionamento FUORI CASA, tali impostazioni vengono in seguito utilizzate ogni volta che si seleziona il funzionamento FUORI CASA. Per modificare tali impostazioni, fare riferimento alla precedente sezione "Prima di utilizzare il funzionamento FUORI CASA".
- Il funzionamento FUORI CASA è disponibile soltanto nelle modalità RAFFREDDAMENTO e RISCALDAMENTO. Esso non è disponibile nelle modalità AUTOMATICO, DEUMIDIFICAZIONE e VENTILAZIONE.
- Il funzionamento FUORI CASA avviene nella modalità in uso prima di selezionarlo (RAFFREDDAMENTO o RISCALDAMENTO).
- Non è possibile utilizzare contemporaneamente il funzionamento POTENTE e quello FUORI CASA. Ha la precedenza il tasto premuto per ultimo.
- Durante il funzionamento FUORI CASA non è possibile cambiare modalità di funzionamento.
- Se si arresta il funzionamento mediante il telecomando o l'interruttore ACCENSIONE/SPEGNIMENTO dell'unità interna durante il funzionamento FUORI CASA, sul display del telecomando rimane visualizzata l'indicazione "🏠".

Funzionamento del TIMER

Le funzioni del timer sono utili per l'accensione o lo spegnimento automatico del condizionatore d'aria di notte o al mattino. E' inoltre possibile usare SPEGNIMENTO CON IL TIMER e ACCENSIONE CON IL TIMER in combinazione.

■ Uso dello SPEGNIMENTO CON IL TIMER

- Controllare che l'orologio indichi l'ora esatta. Se così non è, regolare l'orologio sull'ora esatta. (pagina 9.)

1. Premere il “tasto SPEGNIMENTO CON IL TIMER”.

Viene visualizzato 1:00.

⊙-○ lampeggia.

2. Premere il “tasto di impostazione TIMER” fino a quando l'ora impostata raggiunge il valore desiderato.

- Ad ogni pressione dell'uno o dell'altro tasto l'impostazione dell'ora aumenta o diminuisce di 10 minuti. Tenendo premuto l'uno o l'altro tasto si cambia rapidamente l'impostazione.

3. Premere nuovamente il “tasto SPEGNIMENTO CON IL TIMER”.

- La spia TIMER si accende.

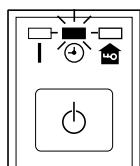
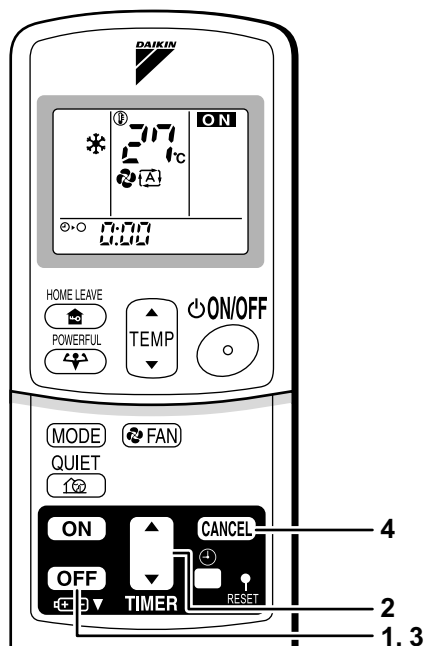

■ Annullamento dello SPEGNIMENTO CON IL TIMER

4. Premere il “tasto ANNULLA”.

- La spia TIMER si spegne.

NOTA

- Quando il TIMER è impostato, l'ora attuale non viene visualizzata.
- Una volta impostato ACCENSIONE, SPEGNIMENTO CON IL TIMER, l'impostazione dell'ora viene tenuta in memoria. (Quando le pile del telecomando vengono sostituite la memoria viene cancellata.)
- Quando si aziona l'unità mediante il Timer di ACCENSIONE/SPEGNIMENTO, la durata del funzionamento può risultare leggermente diversa da quella impostata dall'utente (di 10 minuti circa come massimo).

■ MODALITÀ NOTTURNA

Quando si imposta lo SPEGNIMENTO CON IL TIMER, il condizionatore d'aria regola automaticamente l'impostazione della temperatura (aumentandola di 0,5 °C in RAFFREDDAMENTO e riducendola di 2,0 °C in RISCALDAMENTO) per evitare un raffreddamento (riscaldamento) eccessivo, assicurando sonni confortevoli.

■ Uso dell'ACCENSIONE CON IL TIMER

- Controllare che l'orologio indichi l'ora esatta. Se così non è, regolare l'orologio sull'ora esatta (pagina 9.).

1. Premere il “tasto ACCENSIONE CON IL TIMER”.

Viene visualizzato 5:00.

- ⊕-| lampeggia.

2. Premere il “tasto di impostazione TIMER” fino a quando l'ora impostata raggiunge il valore desiderato.

- Ad ogni pressione dell'uno o dell'altro tasto l'impostazione dell'ora aumenta o diminuisce di 10 minuti. Tenendo premuto o l'uno o dell'altro tasto si cambia rapidamente l'impostazione.

3. Premere nuovamente il “tasto ACCENSIONE CON IL TIMER”.

- La spia TIMER si accende.

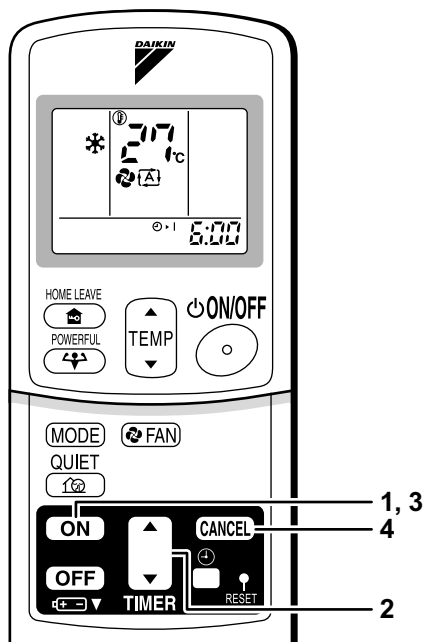
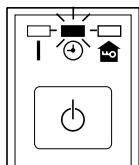

■ Annullamento dell'ACCENSIONE CON IL TIMER

4. Premere il “tasto ANNULLA”.

- La spia TIMER si spegne.

■ Abbinamento di ACCENSIONE CON IL TIMER e SPEGNIMENTO CON IL TIMER

- Un'impostazione di esempio per la combinazione di due timer viene mostrata qui in basso.

(Esempio)

Ora attuale: 11:00 p.m. (23:00)

(Funzionamento dell'unità)

SPEGNIMENTO CON IL TIMER alle 0:00 a.m. (00:00)

ACCENSIONE CON IL TIMER alle 7:00 a.m. (07:00) Combinati



ATTENZIONE

■ Nei casi seguenti, impostare di nuovo il timer.

- Quando l'interruttore generale è stato portato su SPEGNIMENTO.
- Dopo un'interruzione di energia elettrica.
- Dopo la sostituzione delle pile del telecomando.

Nota sui sistemi multipli

« Che cos'è un “sistema multiplo”? »

Questo sistema è dotato di un'unità esterna collegata a più unità interne.

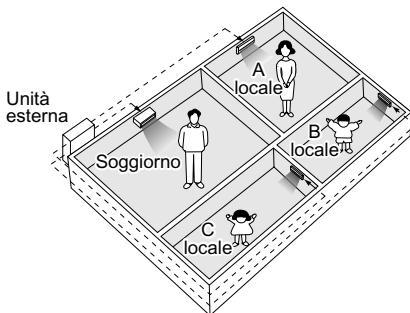

■ Selezione della modalità di funzionamento

1. Con l'impostazione della stanza di priorità presente ma inattiva oppure non presente.

Quando è in funzione più di 1 unità interna, la priorità viene assegnata all'unità accesa per prima.

In questo caso, per le unità attivate successivamente impostare la stessa modalità (*1) della prima unità.

In caso contrario, esse passano alla modalità di attesa e la spia di funzionamento lampeggia; ciò indica alcun malfunzionamento.

(*1)

- Le modalità RAFFREDDAMENTO, DEUMIDIFICAZIONE e VENTILAZIONE possono essere utilizzate contemporaneamente.
 - La modalità AUTOMATICO seleziona automaticamente le modalità RAFFREDDAMENTO o RISCALDAMENTO in base alla temperatura del locale.
- La modalità AUTOMATICO è disponibile quando si seleziona la modalità di funzionamento adottata per il locale dove si trova l'unità che deve essere accesa per prima.

(ATTENZIONE)

Normalmente, viene data la priorità alla modalità di funzionamento della stanza nella quale l'unità viene azionata per prima, ma le situazioni seguenti rappresentano delle eccezioni, per cui è bene tenerle a mente.

Se la modalità di funzionamento della prima stanza è la **modalità VENTILATORE**, l'uso successivo della **modalità Riscaldamento** in qualsiasi altra stanza assegnerà la priorità al **riscaldamento**. In questa situazione, il condizionatore d'aria funzionante in modalità VENTILATORE entra in modalità di attesa e la spia di funzionamento lampeggia.

2. Con l'impostazione del locale prioritario attivata.

Vedere la sezione "Impostazione della stanza di priorità" nella pagina seguente.

■ Modalità QUIETE NOTTURNA (disponibile soltanto nel funzionamento di raffreddamento)

La modalità QUIETE NOTTURNA richiede una programmazione iniziale durante l'installazione.

Per assistenza, rivolgersi al rivenditore o al concessionario di fiducia.

La modalità QUIETE NOTTURNA riduce il rumore di funzionamento dell'unità esterna durante le ore notturne, per non disturbare i vicini.

- La modalità QUIETE NOTTURNA si attiva quando la temperatura scende di 5 °C o più al di sotto della temperatura massima registrata durante la giornata. Pertanto, se la differenza di temperatura è inferiore a 5 °C, questa funzione non si attiva.

- La modalità QUIETE NOTTURNA provoca una leggera riduzione dell'efficienza di raffreddamento dell'unità.

■ Funzionamento SILENZIOSO dell'UNITÀ ESTERNA (pagina 13.)

1. Con l'impostazione della stanza di priorità presente ma inattiva oppure non presente.

Quando si utilizza la funzione di funzionamento SILENZIOSO dell'UNITÀ ESTERNA con i sistemi multipli, impostare per tutte le unità interne su funzionamento SILENZIOSO dell'UNITÀ ESTERNA usando i telecomandi di ciascun sistema.

Per cancellare l'impostazione del funzionamento SILENZIOSO dell'UNITÀ ESTERNA, cancellare su una delle unità interne in funzione, usando un telecomando di quelle unità. Tuttavia la visualizzazione di funzionamento SILENZIOSO dell'UNITÀ ESTERNA rimane visibile sul telecomando per gli altri locali. Si consiglia di sbloccare tutti i locali mediante i rispettivi telecomando.

2. Con l'impostazione del locale prioritario attivata.

Vedere la sezione "Impostazione della stanza di priorità" nella pagina seguente.

■ Blocco della modalità di raffreddamento/riscaldamento (Disponibile soltanto per i modelli a pompa di calore)

Il blocco della modalità di raffreddamento/riscaldamento richiede una programmazione iniziale durante l'installazione. Per assistenza, rivolgersi al rivenditore o al concessionario di fiducia. Il blocco della modalità di raffreddamento/riscaldamento imposta in modo forzato l'unità nella modalità di raffreddamento o in quella di riscaldamento. Questa funzione si rivela pratica quando si desidera impostare nella stessa modalità di funzionamento tutte le unità interne collegate a un sistema multiplo.

■ Impostazione del locale prioritario

L'impostazione del locale prioritario richiede una programmazione iniziale durante l'installazione. Per assistenza, rivolgersi al rivenditore o al concessionario di fiducia.

Il locale indicato come prioritario ha la precedenza nelle seguenti situazioni:

1. Priorità della modalità di funzionamento.

Poiché la modalità di funzionamento del locale prioritario ha la priorità, l'utente può selezionare una modalità di funzionamento diversa da quella degli altri locali.

(Esempio)

* Negli esempi, è prioritario il locale A.

Quando per il locale A si seleziona la modalità RAFFREDDAMENTO mentre nei locali B, C e D sono attive le seguenti modalità:

Modalità di funzionamento nei locali B, C e D	Stato dei locali B, C e D quando l'unità del locale A si trova nella modalità RAFFREDDAMENTO
RAFFREDDAMENTO o DEUMIDIFICAZIONE o VENTILAZIONE	Viene mantenuta la modalità di funzionamento corrente
RISCALDAMENTO	L'unità passa alla modalità di attesa. Il funzionamento riprende quando l'unità del locale A cessa di funzionare.
AUTOMATICO	Se l'unità è impostata nella modalità RAFFREDDAMENTO, il funzionamento continua. Se è impostata nella modalità RISCALDAMENTO, essa passa alla modalità di attesa. Il funzionamento riprende quando l'unità del locale A cessa di funzionare.

2. Priorità in caso di impiego del funzionamento POTENTE.

(Esempio)

* Negli esempi, è prioritario il locale A.

Le unità interne dei locali A, B, C e D sono tutte in funzione. Se l'unità del locale A passa al funzionamento POTENTE, la capacità operativa è concentrata nel locale A. In questo caso, l'efficienza di raffreddamento (riscaldamento) delle unità dei locali B, C e D può ridursi leggermente.

3. Priorità in caso d'impiego del funzionamento SILENZIOSO dell'UNITÀ ESTERNA.

(Esempio)

* Negli esempi, è prioritario il locale A.

Basta impostare su funzionamento SILENZIOSO l'unità per il locale A e il condizionatore d'aria avvia il funzionamento SILENZIOSO dell'UNITÀ ESTERNA.

Non occorre impostare su funzionamento SILENZIOSO tutte le unità interne attivate.

Cura e pulizia



ATTENZIONE • La manutenzione deve essere eseguita solo da persona qualificata all'assistenza tecnica.

- Prima della pulizia, fare attenzione a che il funzionamento sia stato arrestato e disattivare l'interruttore generale.

■ Pulizia del filtro dell'aria

1. Rimozione del filtro dell'aria.

- Aspirazione posteriore
Tirare all'indietro il lato inferiore del filtro dell'aria, oltre le 3 curve.
- Aspirazione inferiore
Tirare il filtro sopra le 3 piegature situate sul retro dell'unità.

2. Pulizia del filtro dell'aria.

Rimuovere la polvere dal filtro dell'aria usando un aspirapolvere e sciacquare delicatamente il filtro in acqua fresca. Non usare detergente o acqua calda, per evitare di restringere o deformare il filtro. Dopo la pulizia, lasciare asciugare i filtri all'ombra.

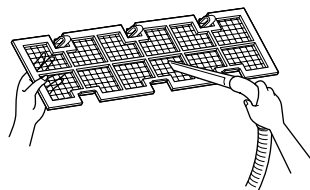

3. Sostituzione del filtro dell'aria.

- Aspirazione posteriore
Agganciare il filtro dietro il deflettore, situato in cima all'unità, e spingere delicatamente l'altro lato sopra le 3 piegature.
- Aspirazione inferiore
Agganciare il filtro dietro il deflettore, situato in mezzo all'unità, e spingere delicatamente l'altro lato sopra le 3 piegature.

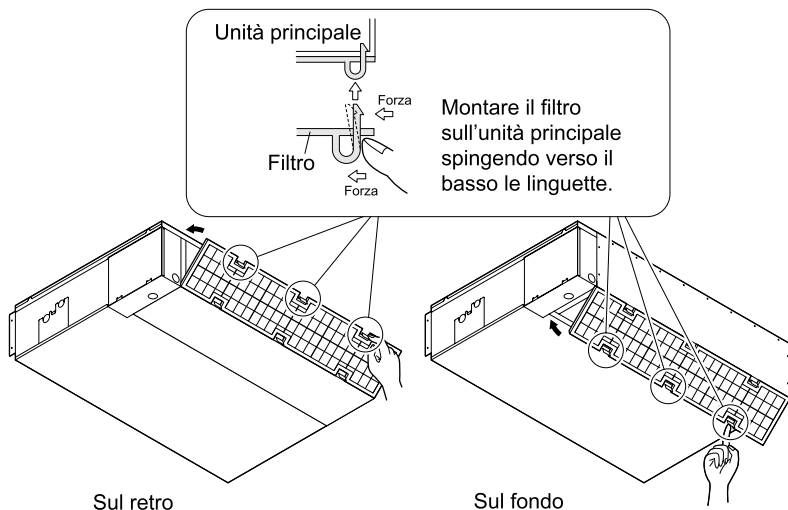

■ Pulizia della vaschetta di scarico

- Pulire periodicamente la vaschetta di scarico per evitare che la polvere ostruisca le tubazioni di scarico causando perdite d'acqua.
Per la pulizia, rivolgersi al rivenditore DAIKIN di fiducia.
- Preparare, sul posto d'installazione, una copertura che impedisca alla polvere presente nell'aria attorno all'unità interna di penetrare nella vaschetta di scarico, laddove il locale sia molto polveroso.

ATTENZIONE

- Non usare il condizionatore d'aria senza filtri, per evitare l'accumulo di polvere all'interno dell'unità.
- Non rimuovere il filtro dell'aria se non per pulirlo.
Azioni non necessarie possono danneggiare il filtro.
- Non impiegare petrolio, benzina, diluenti, polveri lucidanti o insetticidi liquidi, poiché essi possono causare scoloriture o deformazioni.
- Evitare che l'unità interna si bagni. Ciò può causare scosse elettriche o incendi.
- Il funzionamento con i filtri dell'aria intasati dalla polvere riduce la capacità di raffreddamento e riscaldamento ed è fonte di sprechi di energia elettrica.
- La griglia di aspirazione è un accessorio opzionale.
- Per pulire i filtri dell'aria e i pannelli esterni, usare acqua o aria a temperatura inferiore a 50°C.

Controllo

Controllare che la base, il supporto e gli altri accessori dell'unità esterna non siano deteriorati o corrosi.

Controllare che non ci siano blocchi alle entrate e alle uscite dell'aria dell'unità interna e dell'unità esterna.

Controllare che la condensa venga fuori con facilità dal tubo flessibile di scarico durante il funzionamento in RAFFREDDAMENTO e in DEUMIDIFICAZIONE.

- Se non esce acqua di scarico, l'acqua potrebbe gocciolare dall'unità interna. Se è il caso arrestare il funzionamento e consultare il rivenditore.

■ Prima di un lungo periodo di inattività

- 1. Per asciugare l'interno, attivare la modalità "sola VENTILAZIONE" per alcune ore durante una bella giornata.**
 - Premere il "tasto selettore MODALITÀ" e selezionare il funzionamento "VENTILATORE".
 - Premere il "tasto ON/OFF" e avviare il funzionamento.
- 2. Dopo l'arresto del funzionamento, spegnere l'interruttore del condizionatore d'aria per il locale.**
- 3. Pulire i filtri dell'aria e sistemarli di nuovo.**
- 4. Estrarre le pile dal telecomando.**
 - Prima di utilizzare il funzionamento di ventilazione con una unità esterna multipla, accertarsi che nell'altro locale non sia attivo il funzionamento di riscaldamento. (pagina 18.)

Guida per i problemi di funzionamento

Questi casi non rappresentano problemi.

I casi seguenti non costituiscono problemi del condizionatore d'aria, ma hanno un motivo preciso. È possibile continuare ad usare il condizionatore.

Caso	Spiegazione
<p>Il funzionamento non si avvia immediatamente.</p> <ul style="list-style-type: none"> Quando il tasto ACCENSIONE/ SPEGNIMENTO è stato premuto subito dopo l'arresto del funzionamento. Quando si è selezionata nuovamente la modalità. 	<ul style="list-style-type: none"> Questo serve a proteggere il condizionatore d'aria. È necessario attendere per circa 3 minuti.
<p>Non esce aria calda subito dopo l'avvio dell'operazione di riscaldamento.</p>	<ul style="list-style-type: none"> Il condizionatore d'aria si sta scaldando. È necessario attendere da 1 a 4 minuti. (Il sistema è progettato per avviare l'emissione di aria solo dopo che ha raggiunto una certa temperatura.)
<p>L'operazione di riscaldamento si arresta all'improvviso e si ode un suono continuo.</p>	<ul style="list-style-type: none"> Il sistema sta togliendo la brina dall'unità esterna. È necessario attendere da 3 a 8 minuti.
<p>L'unità esterna emette acqua o vapore.</p>	<ul style="list-style-type: none"> ■ In modalità RISCALDAMENTO <ul style="list-style-type: none"> La brina che si trova sull'unità esterna si fonde nell'acqua o nel vapore quando il condizionatore d'aria sta compiendo un'operazione di sbrinatoria. ■ In modalità RAFFREDDAMENTO o DEUMIDIFICAZIONE <ul style="list-style-type: none"> L'umidità dell'aria si condensa nell'acqua sulla superficie fredda dei tubi e delle sgocciolature dell'unità esterna.
<p>Dall'unità interna esce vapore.</p>	<ul style="list-style-type: none"> ■ Questo si verifica quando l'aria della stanza viene raffreddata e trasformata in vapore dal flusso di aria fredda durante l'operazione di raffreddamento.
<p>L'unità interna emette odori.</p>	<ul style="list-style-type: none"> ■ Questo si verifica quando gli odori della stanza, dei mobili o delle sigarette vengono assorbiti nell'unità e scaricati con il flusso d'aria. (Se questo accade, raccomandiamo di far lavare l'unità interna da un tecnico. Consultare il rivenditore dal quale si è acquistato il condizionatore d'aria.)
<p>La ventola esterna ruota anche quando il condizionatore d'aria non è in funzione.</p>	<ul style="list-style-type: none"> ■ Dopo che si è arrestato il funzionamento: <ul style="list-style-type: none"> La ventola esterna continua a ruotare per altri 30 secondi per protezione del sistema. ■ Quando il condizionatore d'aria non è in funzione: <ul style="list-style-type: none"> Quando la temperatura esterna è molto alta, la ventola esterna inizia a ruotare per protezione del sistema.
<p>Il funzionamento si è interrotto all'improvviso (La spia FUNZIONAMENTO è accesa.)</p>	<ul style="list-style-type: none"> ■ Per protezione del sistema, il condizionatore d'aria può arrestare il funzionamento a causa di un'improvvisa ampia fluttuazione nel voltaggio. Esso riprenderà a funzionare automaticamente dopo circa 3 minuti.

Controllare nuovamente.

Prima di chiamare un tecnico per la riparazione, controllare nuovamente.

Caso	Controllo
Il condizionatore d'aria non funziona. (La spia FUNZIONAMENTO è spenta.)	<ul style="list-style-type: none">• Non si è spento un interruttore oppure non si è bruciato un fusibile?• Non si tratta di un'interruzione della corrente elettrica?• Ci sono le batterie nel telecomando?• L'impostazione del timer è corretta?
L'effetto di raffreddamento (riscaldamento) è scarso.	<ul style="list-style-type: none">• I filtri d'aria sono puliti?• C'è qualcosa che blocca l'ingresso o l'uscita d'aria dell'unità interna o di quella esterna?• L'impostazione della temperatura è appropriata?• Le finestre e le porte sono chiuse?• La potenza del flusso d'aria e la direzione del flusso sono state impostate correttamente?
Il funzionamento si interrompe all'improvviso (La spia FUNZIONAMENTO lampeggia.)	<ul style="list-style-type: none">• I filtri d'aria sono puliti?• Sono presenti ostruzioni dell'ingresso o dell'uscita dell'aria dell'unità interna e di quella esterna? Pulire i filtri d'aria o togliere tutti gli ostacoli e spegnere l'interruttore. Poi riaccendere l'interruttore e tentare di far funzionare il condizionatore d'aria con il telecomando. Se la spia lampeggia ancora, chiamare il rivenditore dal quale si è acquistato il condizionatore d'aria.• Le unità interne collegate alle unità esterne del sistema multiplo sono tutte impostate nella stessa modalità di funzionamento? Se la risposta è no, impostare tutte le unità interne nella stessa modalità operativa e confermare che la spia lampeggia. Inoltre, quando la modalità operativa è "AUTO", impostare le modalità operative di tutte le unità interne su "RAFFREDDAMENTO" o "RISCALDAMENTO" per un momento e controllare di nuovo che le spie siano in condizioni normali. Se le spie smettono di lampeggiare dopo i passaggi citati sopra, non c'è nessun difetto di funzionamento. (pagina 18.)
Durante il funzionamento si verificano delle anomalie.	<ul style="list-style-type: none">• Il condizionatore d'aria può non funzionare in modo corretto a causa di fulmini o di onde radio. spegnere l'interruttore, riaccenderlo e tentare di far funzionare il condizionatore d'aria con il telecomando.

Chiamare immediatamente il rivenditore.

PERICOLO

- Quando si verifica un'anomalia (come odore di bruciato), arrestare il condizionatore e spegnere l'interruttore. Continuare a far funzionare il condizionatore in condizioni anomale può provocare incidenti, scosse elettriche o incendi. Consultare il rivenditore dal quale si è acquistato il condizionatore d'aria.
- Non tentare di riparare o modificare il condizionatore d'aria da soli. Un lavoro non corretto può causare scosse elettriche o incendi. Consultare il rivenditore dal quale si è acquistato il condizionatore d'aria.

Se si riscontra uno dei sintomi seguenti, chiamare il rivenditore immediatamente.

- Il cavo dell'alimentazione è caldo o danneggiato in modo anomalo.
- Durante il funzionamento si sente un rumore anomalo.
- L'interruttore di sicurezza, un fusibile, o l'interruttore di collegamento a terra interrompono frequentemente le operazioni.
- Un interruttore o un tasto spesso non funziona correttamente.
- Si sente odore di bruciato.
- Dall'unità interna cola dell'acqua.

▶ Spegnerne l'interruttore e chiamare il rivenditore.

- Dopo un'interruzione della corrente elettrica Il condizionatore d'aria riprende automaticamente a funzionare dopo circa 3 minuti. È solo necessario aspettare un momento.

- Fulmini Nel caso che dei fulmini possano abbattersi nella zona, interrompere il funzionamento e spegnere l'interruttore per protezione del sistema.

Istruzioni per lo smaltimento



Il prodotto e le batterie in dotazione con l'unità di comando sono contrassegnati con questo simbolo. Questo simbolo sta ad indicare che i prodotti elettrici ed elettronici, così come le batterie, non possono essere smaltiti insieme ai rifiuti domestici indifferenziati. Sulle batterie, sotto al simbolo è possibile trovare stampato un simbolo chimico. Questo simbolo chimico indica che la batteria contiene un metallo pesante al di sopra di una certa concentrazione. I simboli chimici possibili sono:

- Pb: piombo (>0,004%)

Non cercare di smontare il sistema da soli: lo smontaggio del prodotto, nonché il recupero del refrigerante, dell'olio e di qualsiasi altra parte, devono essere eseguiti da un installatore qualificato in conformità con le relative norme locali e nazionali in vigore. Le unità e le batterie usate devono essere trattate presso una struttura specializzata nel riutilizzo, riciclaggio e recupero dei materiali. Il corretto smaltimento del prodotto eviterà possibili conseguenze negative per l'ambiente e la salute dell'uomo. Per maggiori informazioni contattare l'installatore o le autorità locali.

Raccomandiamo una manutenzione periodica.

In alcune condizioni operative, l'interno del condizionatore d'aria dopo diversi periodi d'uso può risultare sporco, provocando prestazioni scarse. Si raccomanda di far eseguire una manutenzione periodica da uno specialista, oltre alla regolare pulizia a cura dell'utente. Per la manutenzione da parte di uno specialista, contattare il rivenditore dal quale si è acquistato il condizionatore d'aria. Il costo della manutenzione è a carico dell'utente.

Informazioni importanti sul refrigerante utilizzato.

Questo prodotto contiene gas fluorurati ad effetto serra inclusi nel protocollo di Kyoto.

Tipo di refrigerante: **R410A**

Valore GWP⁽¹⁾: **1975**

⁽¹⁾ GWP = potenziale di riscaldamento globale

È possibile che siano necessarie ispezioni periodiche per controllare eventuali perdite di refrigerante secondo le normative locali e/o europee. Per informazioni più dettagliate, contattare il rivenditore locale.

Diagnosi delle Anomalie.

DIAGNOSI DI DIFETTO DAL TELECOMANDO

Nei modelli della serie ARC433, i display delle temperature, sull'unità principale, indicano i codici corrispondenti.

1. Se si tiene premuto per 5 secondi il tasto di cancellazione del timer, sul display della temperatura lampeggia l'indicazione "00".

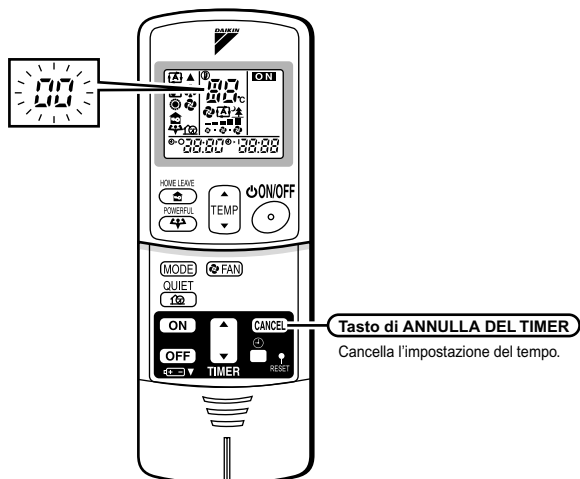

2. Premere ripetutamente il tasto di cancellazione del timer fino a che si sente un segnale acustico continuo.
 - L'indicazione del codice cambia come indicato sotto e si sente un suono (segnale acustico) di notifica.

	CODICE	SIGNIFICATO
SISTEMA	00	NORMALE
	U0	SCARSITA' DI REFRIGERANTE
	U2	CADUTA DI TENSIONE O SOVRATENSIONE DEL CIRCUITO PRINCIPALE
	U4	GUASTO DELLA TRASMISSIONE (FRA L'UNITÀ INTERNA E QUELLA ESTERNA)
UNITÀ INTERNA	A1	GUASTO DELLA SCHEDA A CIRCUITI STAMPATI INTERNA
	A5	CONTROLLO DELL'ALTA PRESSIONE O DISPOSITIVO DI PROTEZIONE DAL CONGELAMENTO
	A6	GUASTO MOTORE PER VENTILATORE
	C4	GUASTO DEL SENSORE DI TEMPERATURA DELLO SCAMBIATORE DI CALORE
UNITÀ ESTERNA	C9	IMPERFETTO SENSORE DI TEMPERATURA ARIA D'ASPIRAZIONE
	EA	ERRORE NELLA COMMUTAZIONE RAFFREDDAMENTO/RISCALDAMENTO
	E5	OL AVVIATO
	E6	GUASTO DI AVVIO DEL COMPRESSORE
	E7	GUASTO DEL MOTORE DEL VENTILATORE IN C.C.
	E8	ARRESTO DELLE OPERAZIONI CAUSATO DAL RILEVAMENTO DI SOVRACORRENTE IN INGRESSO
	F3	CONTROLLO DEL TUBO DI MANDATA AD ALTA TEMPERATURA
	F6	CONTROLLO DELL'ALTA PRESSIONE (IN RAFFREDDAMENTO)
	H6	ARRESTO DELLE OPERAZIONI CAUSATO DALLA POSIZIONE ERRATA DEL SENSORE DI RILEVAMENTO
	H8	ANOMALIA CT
	H9	IMPERFETTO SENSORE DI TEMPERATURA DO TUBO DI GAS
	J3	IMPERFETTO SENSORE DI TEMPERATURA SI TUBO DI SCARICO
	J6	GUASTO DEL SENSORE DI TEMPERATURA DELLO SCAMBIATORE DI CALORE
	L4	ALTA TEMPERATURA AL POZZO DI CALORE DI NOTO DIRCUITO
	L5	SOVRACORRENTE IN USCITA
	P4	IMPERFETTO SENSORE DI TEMPERATURA DEL POZZO DI CALORE DO NOT CIRCUITO

NOTA

1. Un tono acustico breve e altri due toni acustici consecutivi indicano codici che non corrispondono.
2. Per cancellare il display del codice, premere per 5 secondi il tasto di cancellazione del timer. Se dopo 1 minuto il tasto non è stato premuto, il display del codice si cancella lo stesso.

LED SUL PCB DELLE UNITÀ ESTERNE delle serie 2MXS, 3MXS, 3MKS, 4MXS, 4MKS, 5MXS, 5MKS

VERDE	ROSSO					
MICROCOMPUTER NORMALE	RILEVAMENTO DEI MALFUNZIONAMENTI					
LED-A	LED1	LED2	LED3	LED4	LED5	DIAGNOSI
☺	●	●	●	●	●	NORMALE → CONTROLLARE L'UNITÀ INTERNA
☺	☼	●	☼	☼	●	È SCATTATA LA PROTEZIONE CONTRO L'ALTA PRESSIONE OPPURE SI È VERIFICATO UN BLOCCO NELL'UNITÀ IN FUNZIONE O IN QUELLA IN ATTESA.
☺	☼	●	☼	●	●	* È SCATTATO IL RELÈ DEL SOVRACCARICO OPPURE È STATA RISCONTRATA UNA TEMPERATURA TROPPO ALTA NEL TUBO DI MANDATA.
☺	●	☼	☼	●	●	GUASTO DI AVVIO DEL COMPRESSORE
☺	●	☼	●	☼	●	SOVRACCORRENTE IN INGRESSO
☺	☼	☼	●	●	●	* ANOMALIA TERMISTORE O CT
☺	☼	☼	●	☼	●	TEMPERATURA ELEVATA DELLA CASSETTA DEGLI INTERRUITORI
☺	●	●	●	☼	●	TEMPERATURA ELEVATA DEL DISSIPATORE DI CALORE DEL CIRCUITO DELL'INVERTER
☺	●	●	☼	●	●	* SOVRACCORRENTE IN USCITA
☺	●	●	☼	☼	●	* MANCANZA DI REFRIGERANTE
☺	☼	●	●	☼	●	BASSA TENSIONE AL CIRCUITO PRINCIPALE O CADUTA MOMENTANEA DELLA TENSIONE
☺	☼	●	●	●	●	MANCATA INVERSIONE DELL'INTERRUPTORE DELL'ELETTROVALVOLA
☺	☼	☼	☼	☼	●	GUASTO DEL MOTORE DEL VENTILATORE
☼	–	–	–	–	●	[NOTA 1]
●	–	–	–	–	●	GUASTO DELL'ALIMENTAZIONE O [NOTA 2]

NOTA: Il LED5 è disponibile solo nei modelli della serie 5M.

VERDE	LAMPEGGIO NORMALE
ROSSO	NORMALMENTE SPEGNIMENTO
☼	ACCENSIONE
☺	LAMPEGGIANTE
●	SPEGNIMENTO
–	IRRILEVANTE

LED SUL PCB DELLE UNITÀ ESTERNE delle serie 2MXS, 2MKS

VERDE	
MICROCOMPUTER NORMALE	
LED-A	DIAGNOSI
☺	NORMALE → CONTROLLARE L'UNITÀ INTERNA
☼	[NOTA 1]
●	GUASTO DELL'ALIMENTAZIONE O [NOTA 2]

VERDE	LAMPEGGIO NORMALE
☼	ACCENSIONE
☺	LAMPEGGIANTE
●	SPEGNIMENTO

NOTA

- Spegnere moto una volta ed accendere di nuove. Se il display di LED ritornerà, PCB di unità esterna è difettoso.
- Diagnosi segnate
 - * Non sono valide in alcuni casi. per i particolari più dettagliati consultare la guida.

DAIKIN INDUSTRIES, LTD.

Head office:

Umeda Center Bldg., 2-4-12, Nakazaki-Nishi,
Kita-ku, Osaka, 530-8323 Japan

Tokyo office:

JR Shinagawa East Bldg., 2-18-1, Konan,
Minato-ku, Tokyo, 108-0075 Japan
http://www.daikin.com/global_ac/

DAIKIN EUROPE NV

Zandvoordestraat 300, B-8400 Oostende, Belgium



Two-dimensional bar code is a code
for manufacturing.

3P196326-8C EM06A064C (0806) HT