

DAIKIN

INVERTER

DAIKIN ROOM AIR CONDITIONER

Operation Manual

MODELS FTXR28EV1B
FTXR42EV1B
FTXR50EV1B

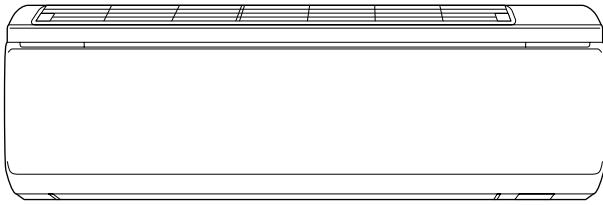

English

Deutsch

Français

Nederlands

Español

Italiano

Ελληνικά

Portugues

Русский

Türkçe

INDICE

LEGGERE PRIMA DELLA MESSA IN FUNZIONE

Precauzioni per la sicurezza	2
Nomi delle parti	3
Preparazione prima del funzionamento	5

FUNZIONAMENTO

Funzionamento RAFFREDDAMENTO · DEUMIDIFICAZIONE “SARARA”	7
Funzionamento RISCALDAMENTO · UMIDIFICAZIONE “URURU”	8
Funzionamento AUTOMATICO	9
Funzionamento UMIDIFICAZIONE	9
REGOLAZIONE DI DIREZIONE DEL FLUSSO D’ARIA · MODALITÀ FLUSSO ARIA DI COMFORT · BREZZA RINFRESCANTE · PORTATA FLUSSO ARIA	10
Funzionamento DEPURAZIONE ARIA CON STREAMER · VENTILAZIONE D’INGRESSO ARIA FRESCA	11
VENTILAZIONE QUANDO NON C’È NESSUNO A CASA... ..	11
Funzionamento con TIMER	12
Funzionamento DORMIRE BENE	13
Funzionamento POTENTE	13
IMPOSTAZIONE BASE	14
Funzionamento UNITÀ ASCIUTTA E PULITA	15
Funzionamento ARIA FRESCA E PULITA	16
DISPLAY D’INFORMAZIONI	16

CURA

Cura e pulizia	17
----------------------	----

GUIDA PER I PROBLEMI DI FUNZIONAMENTO

Guida per i problemi di funzionamento	25
---	----

Precauzioni per la sicurezza

- Conservare questo manuale in punti in cui gli operatori possono trovarlo facilmente.
- Prima di avviare l'unità leggere attentamente questo manuale.
- Per ragioni di sicurezza, gli operatori devono leggere attentamente le seguenti avvertenze.
- Il presente manuale suddivide le avvertenze in indicazioni di PERICOLO e di ATTENZIONE. Adottare tutte le precauzioni che seguono, poiché esse sono importanti per garantire la sicurezza.

⚠ PERICOLO Se si omette di osservare alla lettera queste istruzioni, l'unità può causare danni materiali, lesioni personali o il decesso.

⚠ ATTENZIONE Se si omette di osservare alla lettera queste istruzioni, l'unità può causare danni materiali lievi o moderati o lesioni personali.

⊘ Evitare sempre.

⚠ Attenersi alle seguenti istruzioni.

⚡ Effettuare la messa a terra del condizionatore d'aria.

⊘ Non permettere che il condizionatore d'aria (compreso il telecomando) si bagni.

⊘ Non toccare il condizionatore d'aria (compreso il telecomando) con le mani bagnate.

⚠ PERICOLO

- Per evitare incendi, esplosioni o lesioni, non azionare l'unità se nei pressi si rileva la presenza di sostanze pericolose, fra cui gas infiammabili o corrosivi. **⊘**
- Un'esposizione prolungata del corpo al flusso d'aria può nuocere alla salute.
- Non introdurre dita, stecche o altri oggetti nelle aperture di uscita o di ingresso dell'aria. Ciò può causare lesioni in quanto il ventilatore ruota a velocità elevata.
- Non tentare di riparare, spostare, modificare o reinstallare personalmente il condizionatore d'aria. Gli errori di lavorazione causano scosse elettriche, incendi e così via. Per le riparazioni e la reinstallazione, rivolgersi al rivenditore Daikin di fiducia per consigli e informazioni.
- Non inserire dita, asticelle o altri oggetti nelle parti in movimento del pannello anteriore o del pannello della feritoia di uscita.
- Il refrigerante utilizzato nel condizionatore d'aria è sicuro. Anche se eventuali perdite sono improbabili, qualora in un locale si verificasse, per qualunque ragione, una fuoriuscita di refrigerante, accertarsi che esso non venga a contatto con fiamme, ad esempio di riscaldatori a gas o a cherosene, o con gas di altro tipo. **⚠**
- Se il condizionatore d'aria non raffredda (riscalda) correttamente, è possibile che vi sia una perdita di refrigerante: rivolgersi al rivenditore di fiducia. Quando si eseguono riparazioni che comportano l'aggiunta di refrigerante, controllare l'oggetto delle riparazioni con il nostro personale di assistenza tecnica.
- Non tentare di installare personalmente il condizionatore d'aria. Gli errori di lavorazione causano perdite d'acqua, scosse elettriche o incendi. Per l'installazione, rivolgersi al rivenditore o a un tecnico qualificato.
- Per evitare scosse elettriche, incendi o lesioni, se si rilevano anomalie quali odore di bruciato arrestare il funzionamento e disattivare l'interruttore di protezione, quindi rivolgersi al rivenditore di fiducia per ulteriori istruzioni.

⚠ ATTENZIONE

- Il condizionatore d'aria deve disporre della messa a terra. Una messa a terra incompleta può dare luogo a scosse elettriche. Non collegare la linea di messa terra a un tubo del gas o dell'acqua, a un parafulmini o a una linea di messa a terra dell'impianto telefonico. **⚡**
- Per evitare deterioramenti della qualità, non utilizzare l'unità per raffreddare strumenti di precisione, alimenti, piante, animali o opere d'arte. **⊘**
- Non esporre bambini, piante o animali direttamente al flusso d'aria.
- Non collocare apparecchiature che producono fiamme libere in punti esposti al flusso d'aria proveniente dall'unità oppure sotto all'unità interna. Ciò può causare una combustione incompleta, oppure l'unità può subire deformazioni dovute al calore.
- Non ostruire gli ingressi e le uscite dell'aria. La riduzione del flusso d'aria può causare prestazioni insufficienti o problemi.
- Non stare in piedi o seduti sull'unità esterna. Per evitare lesioni, non collocare alcun oggetto sull'unità e non rimuovere la protezione del ventilatore.
- Non collocare sotto l'unità interna o quella esterna oggetti che devono essere tenuti al riparo dall'umidità. In determinate condizioni, l'umidità presente nell'aria può condensarsi e gocciolare.
- Dopo un periodo prolungato di utilizzo, controllare che il supporto e i raccordi dell'unità non presentino danni.
- Non toccare l'ingresso dell'aria e le alette di alluminio dell'unità esterna. Ciò può causare lesioni.
- L'apparecchio non è stato progettato per essere usato da bambini piccoli o persone non in buona salute salvo che in presenza di un supervisore.
- I bambini devono essere sorvegliati per evitare che giochino con l'apparecchio.
- Per evitare carenze di ossigeno, se si utilizzano attrezzature dotate di bruciatori contemporaneamente al condizionatore d'aria ventilare il locale in misura sufficiente. **⚠**
- Prima della pulizia, arrestare il funzionamento, quindi disattivare l'interruttore di protezione o scollegare il cavo di alimentazione.
- Non collegare il condizionatore d'aria a sorgenti di alimentazione diverse da quella specificata. Ciò può causare problemi o incendi.
- A seconda dell'ambiente, occorre installare un interruttore di collegamento a terra. L'assenza di un interruttore di collegamento a terra può essere causa di scosse elettriche, o incendio.
- Disporre il tubo flessibile di scarico in modo da garantire uno scarico senza ostacoli. Uno scarico incompleto può allagare l'edificio, bagnare gli arredi e così via.
- Non sistemare oggetti nelle immediate vicinanze dell'unità esterna ed evitare che foglie e altri detriti si depositino intorno all'unità.
- Le foglie rappresentano un giaciglio per i piccoli animali che potrebbero penetrare all'interno dell'unità. All'interno dell'unità, questi piccoli animali possono essere causa di malfunzionamenti, fumo o incendi se entrano in contatto con le parti elettriche.
- Non azionare il condizionatore d'aria con le mani bagnate. **⊘**
- Non lavare l'unità interna con una quantità eccessiva di acqua; utilizzare soltanto un panno leggermente umido. **⊘**
- Non collocare sull'unità recipienti contenenti acqua o oggetti di altro genere. L'acqua può penetrare nell'unità, degradandone l'isolamento elettrico e causando scosse elettriche. **⊘**

Sito dell'installazione.

- Per installare il condizionatore d'aria nei seguenti tipi di ambiente, consultare il rivenditore.
 - Posti sporchi d'olio o dove si riscontra vapore o fuliggine.
 - Ambienti a tendenza salina, come le zone costiere.
 - Posti dove si può trovare gas di zolfo, come le fonti di calore.
 - Posti in cui la neve potrebbe bloccare l'unità esterna.

Lo scarico dell'unità esterna deve essere convogliato in un posto adatto.

Considerare il fastidio causato ai vicini per il rumore.

- Per l'installazione, scegliere un posto tipo quello descritto sotto.
 - Un posto abbastanza solido da sopportare il peso dell'unità e che non amplifichi il rumore o le vibrazioni del condizionatore in funzione.
 - Un posto dal quale l'aria scaricata dall'unità esterna o il rumore del condizionatore in funzione non disturbino i vicini.

Parte elettrica.

- Per quanto riguarda l'alimentazione elettrica, accertarsi di utilizzare un circuito elettrico separato, riservato esclusivamente al condizionatore d'aria.

Trasferimento del sistema.

- Il trasferimento del condizionatore d'aria richiede conoscenze e capacità specifiche. Se occorre effettuare un trasferimento per un trasloco o una ristrutturazione, rivolgersi al rivenditore.

Nomi delle parti

■ Unità Interna

1. **Unità Streamer:** (pagina 20-22.)
2. **Filtro deodorante per Streamer (Nero)**
3. **Ingresso dell'aria**
4. **Pannello anteriore**
5. **Pannello superiore**
6. **Filtro dell'aria (Celeste):** (pagina 19.)
7. **Filtro depuratore dell'aria fotocatalitico in apatite di titanio (Nero):** (pagina 20-22.)
8. **Filtro per l'aria d'ingresso (Giallo):** (pagina 23.)
9. **Feritoia di ventilazione orizzontale:** (pagina 10.)
10. **Feritoia di ventilazione verticale:**
 - Nella sezione di uscita dell'aria. (pagina 10.)
11. **Uscita dell'aria**
12. **Sensore d'umidità presente nel locale:**
 - Rileva l'umidità dell'aria intorno all'unità interna.
13. **Sensore della temperatura del locale:**
 - Rileva la temperatura dell'aria intorno all'unità interna.
14. **Display**
15. **Interruttore ACCENSIONE/SPEGNIMENTO dell'unità interna:**
 - Per avviare il funzionamento, premere una volta questo interruttore.
 - Premerlo nuovamente per arrestare il funzionamento.
16. **Spia multicolori:**
 - Il colore della spia cambia in funzione del tipo di funzionamento.
 - RISCALDAMENTO..... Rosso
 - UMIDIFICAZIONE "URURU" / RISCALDAMENTO UMIDO Arancione
 - RAFFREDDAMENTO Verde
 - DEUMIDIFICAZIONE "SARARA" / RAFFREDDAMENTO DI DEUMIDIFICAZIONE.... Giallo
 - Il colore della spia cambia anche in base alla funzione opzionale.
 - DEPURAZIONE ARIA CON STREAMER / VENTILAZIONE CON ARIA FRESCA DALL'ESTERNO..... Bianco
(Solo per i primi 2 secondi durante il funzionamento del condizionatore d'aria.)
17. **Spia TIMER (Arancione):** (pagina 12.)
18. **Spia UMIDIFICAZIONE (Verde):** (pagina 9.)
19. **Ricevitore dei segnali:**
 - Riceve / trasmette i segnali dal/al telecomando.
 - Viene emesso il segnale acustico e la spia multicolori lampeggia a indicare la ricezione del segnale.
 - Avvio funzionamento due bip
 - Impostazioni modificate un bip
 - Arresto funzionamento bip lungo

Unità Interna

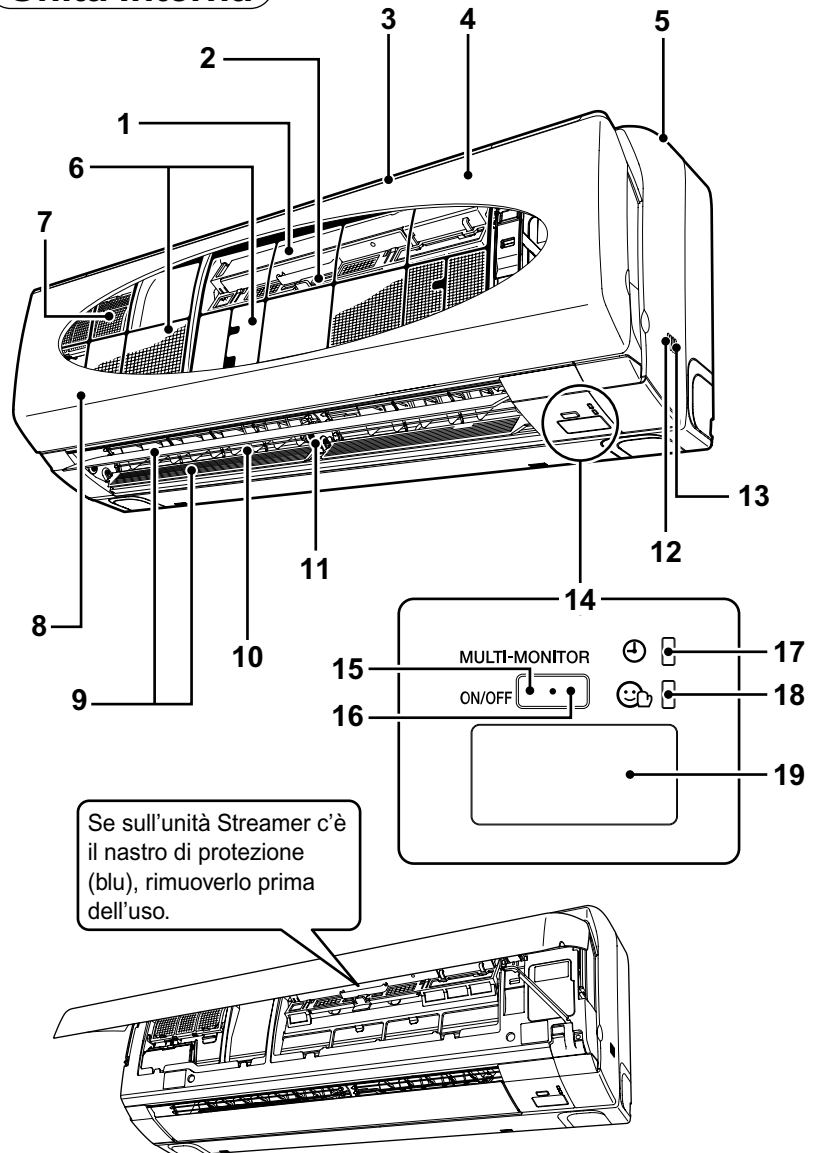

■ Unità Esterna

20. **Sezione di uscita aria di unità di umidificazione:** (Lato anteriore)
21. **Ingresso dell'aria:** (Retro e fiancata sinistra)
22. **Uscita dell'aria**
23. **Sezione di ingresso aria di unità di umidificazione:** (Davanti e retro)
24. **Sensore della temperatura esterna:**
 - Rileva la temperatura dell'aria intorno all'unità esterna. (Retro)
25. **Tubazione del refrigerante, tubo flessibile di umidificazione e cavo inter-unità**
26. **Tubo flessibile di scarico:**
 - Acqua di scarico proveniente dall'unità interna.
27. **Morsetto di terra:**
 - Si trova all'interno di questo coperchio.

Unità Esterna

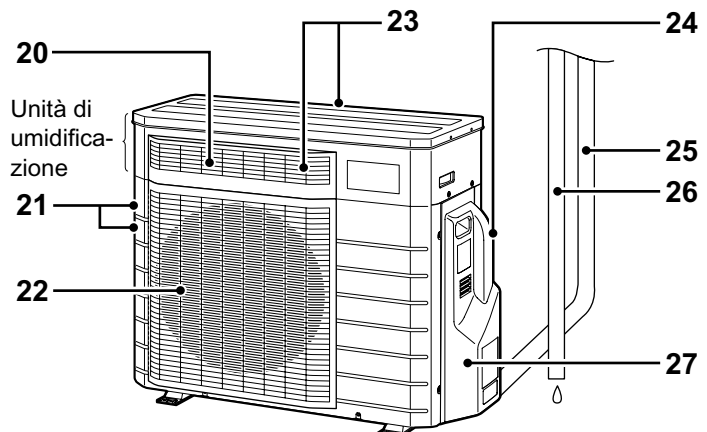

Telecomando

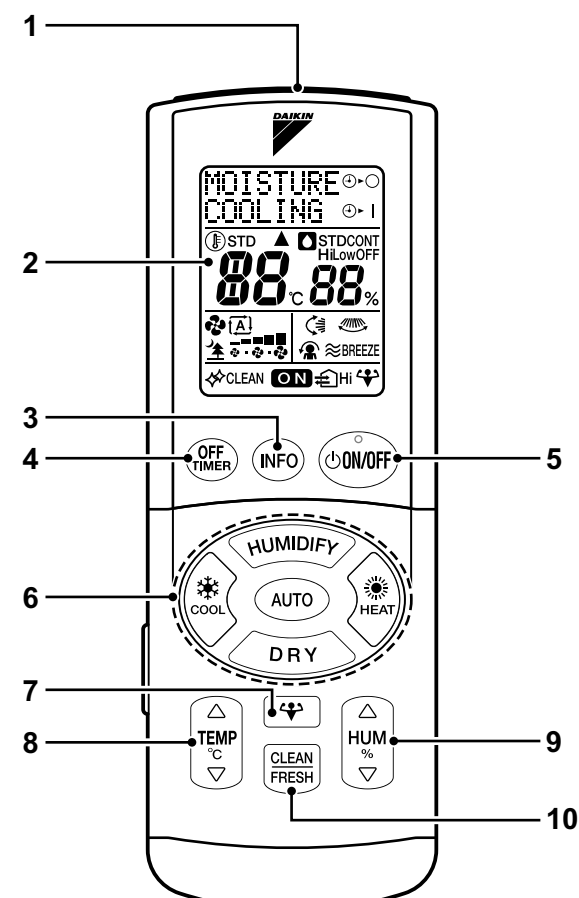

<ARC447A1>

Aprire il
coperchio

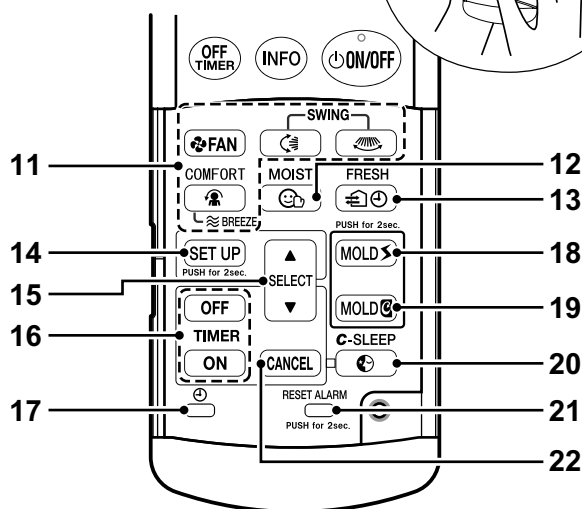
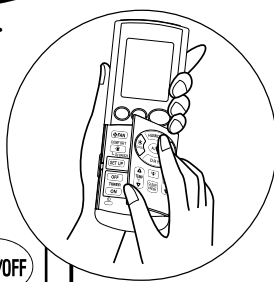

Telecomando

1. Trasmettitore / Ricevitore

2. Display:

- Visualizza le impostazioni correnti.
(In questa illustrazione, per facilitare la spiegazione, tutte le parti del display sono attivate.)

* La pellicola protettiva serve a proteggere il display da possibili graffiature. Rimuoverla prima dell'uso.

3. Tasto INFORMAZIONI:

- Visualizza la temperatura interna e l'umidità e la temperatura esterna. (pagina 16.)

4. Tasto TIMER DI SPEGNIMENTO AUTOMATICO:

- Imposta l'ora di arresto. (pagina 12.)

5. Tasto ACCENSIONE/SPEGNIMENTO:

- Arresta il funzionamento selezionato con il tasto di comando diretto. Premendolo di nuovo riprende il funzionamento di prima.

6. Tasto di comando diretto:

- Tasto AUTOMATICO (pagina 9.)
- Tasto UMIDIFICAZIONE "URURU" (pagina 8.)
- Tasto RISCALDAMENTO (pagina 8.)
- Tasto DEUMIDIFICAZIONE "SARARA" (pagina 7.)
- Tasto RAFFREDDAMENTO (pagina 7.)

7. Tasto POTENTE:

- Per ottenere raffreddamento, o riscaldamento, più potente. (Terminato dopo 20 minuti.) (pagina 13.)

8. Tasti di regolazione della TEMPERATURA:

- Per cambiare l'impostazione della temperatura.

9. Tasti UMIDITÀ:

- Per cambiare l'impostazione dell'umidità.

10. Tasto DEPURAZIONE ARIA CON STREAMER / VENTILAZIONE CON ARIA FRESCA DALL'ESTERNO

- Per far cambiare aria al locale. (pagina 11.)

11. Tasto DIREZIONE FLUSSO ARIA / PORTATA FLUSSO ARIA / FLUSSO ARIA DI COMFORT / BREZZA RINFRESCANTE:

- Per regolare direzione e volume d'aria. (pagina 10.)

12. Tasto UMIDIFICAZIONE:

- Mantiene una buona umidità ambientale per preservare l'idratazione della pelle. (pagina 9.)

13. Tasto VENTILAZIONE QUANDO NON C'È NESSUNO A CASA:

- Ventilare l'ambiente quando non c'è nessuno a casa.

14. Tasto IMPOSTAZIONE:

- Per impostare come si preferisce sia il funzionamento dell'unità che il display sul telecomando. (pagina 14.)

15. Tasto SELEZIONE TIMER

16. Tasto Impostazione TIMER:

- Per impostare l'ora per timer-accensione o timer-spegnimento. (pagina 12.)

17. Tasto OROLOGIO:

- Per impostare l'orologio sull'ora corrente. (pagina 6.)

18. Tasto ARIA FRESCA E PULITA:

- Funzionamento di deumidificazione sempre attivato per avere un'aria asciutta e pulita. (pagina 16.)

19. Tasto UNITÀ ASCIUTTA E PULITA:

- Per asciugare l'interno dell'unità e così prevenire muffa e cattivi odori. (pagina 15.)

20. Tasto DORMIRE BENE:

- Controlla la temperatura ambiente perché il sonno sia dolce e il risveglio piacevole. (pagina 13.)

21. Tasto RIPRISTINO:

- Ripristino delle condizioni iniziali dell'indicatore di stato di pulizia. (pagina 17.)

22. Tasto ANNULLAMENTO

Preparazione prima del funzionamento

■ Inserimento delle batterie

1. Premere  con un dito e far scorrere il coperchio per rimuoverlo.
2. Inserire 2 batterie a secco (AAA).
3. Richiudere il coperchio, com'era prima.
 - I caratteri sul display sono lampeggianti. Impostare l'orologio sull'ora corrente. (pagina 6.)

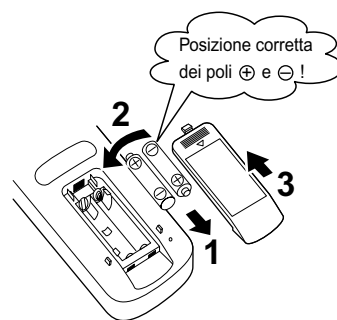

■ Come si usa

- Per usare il telecomando, orientare il trasmettitore verso l'unità interna. Se esiste qualche ostacolo e il segnale dal telecomando non può raggiungere l'unità, ad esempio una tenda, l'unità non funzionerà.
- La distanza massima utile per comunicazioni è 7 m.
- Non far cadere il telecomando. Non deve prendere acqua. (Il display a cristalli liquidi si danneggerebbe.)

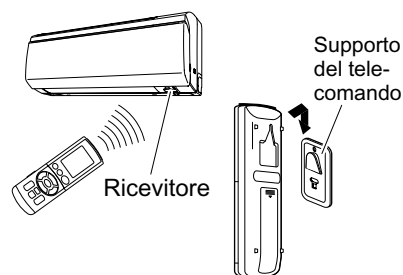

■ Per fissare alla parete il supporto del telecomando

1. Scegliere un posto da dove il segnale raggiunga l'unità.
2. Fissare il supporto del telecomando su una parete o una colonna usando le viti fornite in dotazione.
3. Appendere il telecomando inserendo nei suoi appositi fori le linguette che sporgono dal supporto di telecomando.

■ Installare il filtro depuratore dell'aria fotocatalitico in apatite di titanio, il filtro deodorante per Streamer e il filtro per l'aria d'ingresso (pagina 20, 23.)

■ Accendere l'interruttore dell'alimentazione elettrica

- L'accensione dell'interruttore dell'alimentazione provoca l'apertura e la successiva chiusura del pannello e della feritoia di ventilazione orizzontale. (È una procedura normale.)

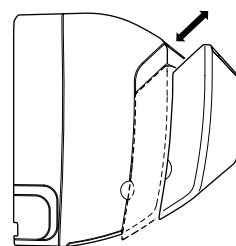

⚠ ATTENZIONE

- Durante il funzionamento (ad es., quando il pannello è aperto, o mentre si sta aprendo o chiudendo), non toccare il pannello con le mani.

ATTENZIONE

- Avvolgere i terminali con del nastro per isolarli prima di scartare le batterie. Se riposte assieme ad altri metalli o con altre batterie, si corrono rischi di surriscaldamento, esplosione o incendio.

PRECAUZIONE

■ Riguardo le batterie

- Le batterie fornite in dotazione devono essere usate per prime. In funzione del tempo trascorso da quando il condizionatore è uscito dalla fabbrica, queste batterie potrebbero consumarsi prima di un anno.
- Si consiglia di sostituire le batterie una volta all'anno; se il display del telecomando inizia ad affievolirsi o la ricezione peggiora, tuttavia, sostituire le batterie con batterie alcaline nuove.
- Per sostituire le batterie, usare batterie dello stesso tipo e sostituire entrambe le due batterie vecchie.
- Sostituire al più presto le batterie con data di validità prossima a scadere.
- Per prevenire guasti o infortuni dovuti a perdite o esplosioni, rimuovere le batterie quando si prevede di non usare l'unità per un periodo di tempo prolungato.

■ Informazioni sul telecomando

- L'uso di lampade fluorescenti del tipo con starter elettronico (es., lampade fluorescenti a invertitore) per l'illuminazione del locale potrebbe impedire le comunicazioni di segnali. In questo caso, chiedere consigli al negozio di acquisto.
- Se i segnali del telecomando dovessero comandare accidentalmente un altro apparecchio elettronico presente nel locale, spostarlo o chiedere consigli al negozio di acquisto.
- L'esposizione del trasmettitore/ricevitore alla luce diretta del sole potrebbe essere causa di difficoltà per ottenere un buon funzionamento.

■ Impostazione dell'orologio

* Non è possibile regolare l'orologio con l'unità in funzionamento.

1. Premere “”.

Non tenere il tasto premuto.



Viene visualizzato 0:00.

 lampeggia.

2. Per impostare l'orologio sull'ora corrente, premere

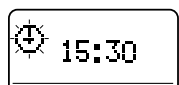

• Tenendo il tasto premuto, l'indicazione dell'ora cambia più in fretta.

3. Premere “”.



 lampeggia.

Viene visualizzato .

• L'impostazione è completata.

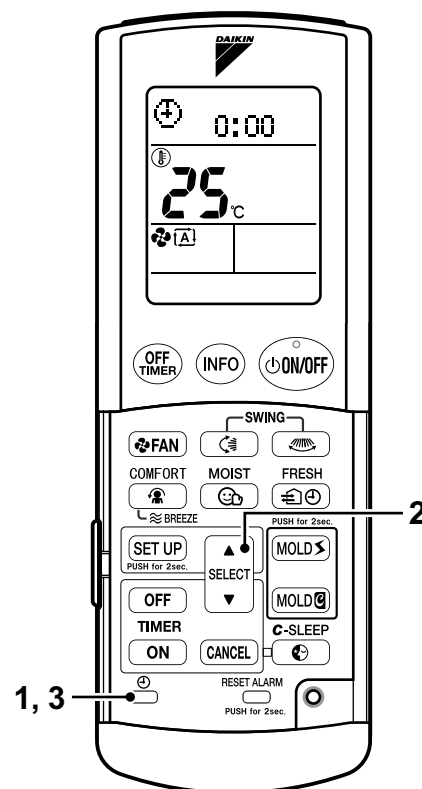

ATTENZIONE

Se durante l'operazione al passo 1 sul display dovessero apparire messaggi invece dell'ora, smettere di usare il tasto per 60 secondi, circa. Il display ritorna nello stato normale.

■ Consigli per risparmiare energia

- Evitare di raffreddare (riscaldare) l'ambiente interno più del necessario. Impostando una temperatura moderata si evita di sprecare energia.
- Coprire le finestre con tendaggi o persiane. Bloccando la luce del sole e le correnti d'aria provenienti dall'esterno è indispensabile per massimizzare l'effetto di raffreddamento (riscaldamento).
- Filtri dell'aria intasati abbassano il rendimento di funzionamento e fanno sprecare energia. Pulire il filtro, periodicamente.

■ Preghiamo notare che

- Anche quando non è in funzione, il condizionatore d'aria consuma una certa quantità di energia elettrica.
- Se si prevede di non usare il condizionatore d'aria per un periodo di tempo prolungato, per esempio, in primavera o in autunno, SPEGNERE l'interruttore generale di alimentazione elettrica.
- Quando la temperatura esterna è inferiore a -15°C , prima di avviare il funzionamento tenere acceso l'interruttore dell'alimentazione per più di 1 ora. (Questo serve a riscaldare il compressore.)

■ Condizioni di funzionamento

- Facendo funzionare l'unità nelle condizioni elencate sotto potrebbe determinare l'attivazione del dispositivo di sicurezza e l'unità si arresterebbe. Inoltre, sulla superficie dell'unità interna può formarsi della condensa e conseguente gocciolamento. (Funzionamento DEUMIDIFICAZIONE/RAFFREDDAMENTO)

RAFFREDDAMENTO	Temperatura esterna : Da 21 a 43°C Temperatura interna : Da 18 a 32°C Umidità in ambiente interno : 80% max.	RISCALDAMENTO	Temperatura esterna : Da -20 a 24°C Temperatura interna : Da 10 a 30°C Umidità in ambiente interno : 70% max.
DEUMIDIFICAZIONE	Temperatura esterna : Da 10 a 42°C Temperatura interna : Da 18 a 30°C Umidità in ambiente interno : 80% max.	UMIDIFICAZIONE	Temperatura esterna : Da -10 a 24°C Temperatura interna : Da 12 a 30°C Umidità in ambiente interno : 70% max.

■ Umidità raggiungibile

- Il rendimento di umidificazione diminuisce al diminuire dell'umidità e della temperatura esterna. (Far riferimento a Fig. 1.)

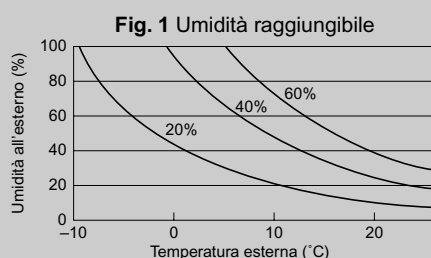

Condizioni;
Modello: FTXR50EV1B
Impostazione di temperatura interna: 20°C
Portata flusso d'aria: Max.
Volume del locale: 120m³
Portata di ricambio aria 0,5/ora
Lunghezza tubo flessibile di umidificazione: 7,5m

Funzionamento RAFFREDDAMENTO - DEUMIDIFICAZIONE "SARARA"

■ Funzionamento RAFFREDDAMENTO

- Per abbassare la temperatura



- Per abbassare temperatura e umidità



* Se si desidera abbassa la temperatura durante il funzionamento RAFFREDDAMENTO DI DEUMIDIFICAZIONE raccomandiamo di passare in funzionamento RAFFREDDAMENTO.

■ Funzionamento DEUMIDIFICAZIONE "SARARA"

- Per abbassare l'umidità



■ Per cambiare la direzione e la portata del flusso dell'aria (pagina 10.)

- La portata del flusso dell'aria è impostata su "AUTOMATICO" durante il funzionamento RAFFREDDAMENTO DI DEUMIDIFICAZIONE o DEUMIDIFICAZIONE "SARARA". Non è possibile cambiare la portata del flusso dell'aria.

■ Per fermare il funzionamento

4. Premere "ON/OFF".

La spia multicolori dell'unità si spegne.

■ Per cambiare l'impostazione della temperatura o dell'umidità

	RAFFREDDAMENTO	RAFFREDDAMENTO DI DEUMIDIFICAZIONE	DEUMIDIFICAZIONE
TEMP °C	18°C - 32°C		-3°C - STD
HUM %	OFF ⇄ HIGH ⇄ STD ⇄ LOW ⇄ CONT		HIGH ⇄ STD ⇄ LOW ⇄ CONT
MULTI-MONITOR ON/OFF	Verde		Giallo

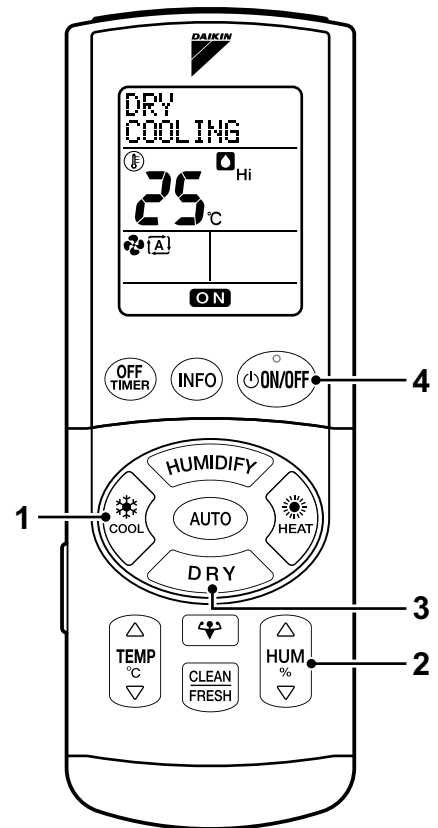

NOTA

■ Nota riguardo il tasto ACCENSIONE/SPEGNIMENTO

- Se si preme "ON/OFF" il funzionamento riprende nella modalità usata ultimamente.

■ Nota sul funzionamento RAFFREDDAMENTO

- Questo condizionatore d'aria raffredda il locale perché soffia l'aria calda fuori di esso e pertanto, se la temperatura esterna è alta, il rendimento si abbassa.

■ Nota sul funzionamento RAFFREDDAMENTO DI DEUMIDIFICAZIONE

- Premendo il tasto Umidità in modalità RAFFREDDAMENTO l'unità passa in funzionamento RAFFREDDAMENTO DI DEUMIDIFICAZIONE.
- L'umidità rimossa è maggiore di quella rimossa in funzionamento RAFFREDDAMENTO. Raccomandiamo comunque d'impostare la temperatura su un valore leggermente inferiore a quello della temperatura del locale per abbassare l'umidità in quanto questa modalità di funzionamento non riscalda ulteriormente l'aria.

■ Nota sul funzionamento DEUMIDIFICAZIONE "SARARA"

- Rimuove umidità abbassando di meno la temperatura del locale per via del riscaldamento supplementare dell'aria.
- Il cambiamento di modalità operativa da RAFFREDDAMENTO a DEUMIDIFICAZIONE "SARARA" potrebbe comportare un aumento temporaneo dell'umidità.

Funzionamento RISCALDAMENTO - UMIDIFICAZIONE “URURU”

■ Funzionamento RISCALDAMENTO

- Per aumentare la temperatura

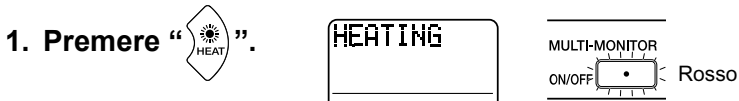

- Per aumentare temperatura e umidità



■ Funzionamento UMIDIFICAZIONE “URURU”

- Per aumentare l'umidità





■ Per cambiare la direzione e la portata del flusso dell'aria (pagina 10.)

■ Per fermare il funzionamento

4. Premere “”.

La spia multicolori dell'unità si spegne.

■ Per cambiare l'impostazione della temperatura o dell'umidità

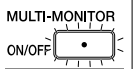
	RISCALDAMENTO	RISCALDAMENTO UMIDO	UMIDIFICAZIONE
	10°C – 30°C		—
	OFF ⇄ LOW ⇄ STD ⇄ HIGH ⇄ CONT		LOW ⇄ STD ⇄ HIGH ⇄ CONT
	Rosso	Arancione	

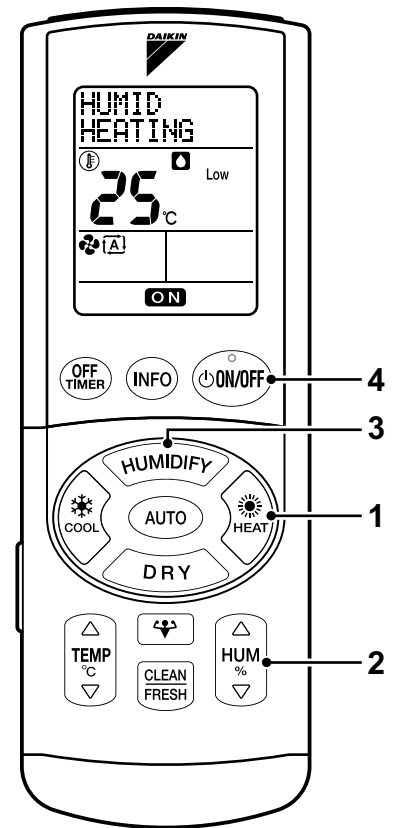

NOTA

■ Nota sul funzionamento RISCALDAMENTO

- Siccome questo condizionatore d'aria riscalda l'ambiente interno portando dentro il calore prodotto dall'unità esterna, il rendimento di RISCALDAMENTO si riduce con l'abbassarsi della temperatura esterna. Se il rendimento di RISCALDAMENTO è insufficiente, si raccomanda di usare insieme al condizionatore d'aria un altro apparecchio di RISCALDAMENTO.
- Il sistema a pompa di calore provvede a riscaldare l'ambiente interno facendo circolare aria calda in tutto il locale. Una volta avviato il funzionamento in modalità RISCALDAMENTO, perché il locale diventi effettivamente più caldo bisogna pazientare un po'.
- In modalità RISCALDAMENTO, il rendimento di RISCALDAMENTO potrebbe risentire di un'eventuale formazione di ghiaccio sull'unità esterna. In questo caso, il sistema avvia il funzionamento di sbrinamento per sciogliere il ghiaccio.
- Perdurando il funzionamento di sbrinamento, dall'unità interna non esce aria calda.

■ Nota su funzionamenti RISCALDAMENTO UMIDO e UMIDIFICAZIONE “URURU”

- La capacità di umidificare si abbassa se umidità e temperatura all'esterno sono basse, oppure se la potenza della ventola è impostata su un valore basso.
- Il rumore di funzionamento è più alto che nel normale funzionamento di RISCALDAMENTO.
- Odore e rumore dall'esterno vengono acquisiti in quanto l'aria all'esterno è riscaldata con il riscaldatore e l'umidità viene portata nel locale interno allo scopo di umidificare.
- Durante il funzionamento la parte superiore dell'unità esterna potrebbe surriscaldarsi ma ciò non costituisce un malfunzionamento.
- Il rumore di funzionamento varia a seconda di temperatura e umidità esterne. (Il rifornimento d'acqua non è necessario perché l'umidità viene prelevata dall'aria esterna e portata all'interno.)

■ Nota su funzionamento UMIDIFICAZIONE “URURU”

- È possibile regolare l'umidità interna al livello desiderato.
- Quando la temperatura del locale interno diminuisce, potrebbe rimanere attivato il funzionamento di riscaldamento leggero per continuare l'umidificazione.

Funzionamento AUTOMATICO

Dopo aver premuto il tasto AUTOMATICO, il condizionatore d'aria comincia a funzionare in modalità automatica in funzione delle condizioni ambientali del locale.

1. Premere "AUTO".

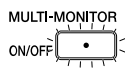

- RISCALDAMENTO: Rosso
- RAFFREDDAMENTO: Verde

- Il colore della spia multicolori cambia in funzione del tipo di funzionamento corrente.
- Quando si preme il tasto AUTOMATICO, s'illumina il colore relativo al tipo di funzionamento selezionato dal condizionatore d'aria.

■ Per cambiare la direzione e la portata del flusso dell'aria (pagina 10.)

■ Per fermare il funzionamento

2. Premere "ON/OFF".

La spia multicolori dell'unità si spegne.

■ Per cambiare l'impostazione della temperatura

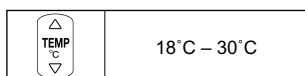

NOTA

■ Nota sul funzionamento AUTOMATICO

- Nella modalità AUTOMATICO, il sistema seleziona la modalità di funzionamento appropriata (RAFFREDDAMENTO o RISCALDAMENTO) in base alla temperatura del locale all'avvio.
- Il sistema, automaticamente, seleziona di nuovo l'impostazione dopo un certo periodo di tempo in modo da riportare la temperatura del locale al livello impostato dall'utente.
- Se non si desidera il funzionamento AUTOMATICO, è possibile selezionare manualmente modalità di funzionamento e impostazione desiderate.

Funzionamento UMIDIFICAZIONE

Questa modalità serve per l'idratazione della pelle.

1. Premere "Moist" durante il funzionamento.

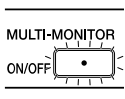

- Giallo
- Verde

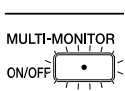

- Arancione
- Verde

- Le impostazioni di portata e direzione del flusso dell'aria cambiano in regolazione automatica e FLUSSO ARIA DI COMFORT, rispettivamente.
- In funzionamento UMIDIFICAZIONE, non è possibile selezionare BREZZA RINFRESCANTE.

■ Per cambiare l'impostazione della temperatura

- Sono possibili cambiamenti identici a RAFFREDDAMENTO e RISCALDAMENTO. (pagina 7, 8.)
- Non è possibile cambiare umidità e portata del flusso dell'aria.

■ Per cambiare la direzione del flusso dell'aria (pagina 10.)

- La direzione del flusso dell'aria consigliata è MODALITÀ FLUSSO ARIA DI COMFORT, però è possibile cambiarla.

■ Per annullare il funzionamento UMIDIFICAZIONE

2. Premere nuovamente "Moist".

- La modalità di funzionamento torna ad essere quella di prima. La spia multicolori sull'unità ritorna nella colorazione precedente.
- La spia UMIDITÀ sull'unità si spegne.

NOTA

■ Nota sul funzionamento UMIDIFICAZIONE

- L'umidità relativa è superiore a quella durante il funzionamento normale.
- Si può usare per RAFFREDDAMENTO, RAFFREDDAMENTO DI DEUMIDIFICAZIONE, RISCALDAMENTO e RISCALDAMENTO UMIDO.
- Il rumore di funzionamento è leggermente più forte.

<AUTOMATICO>

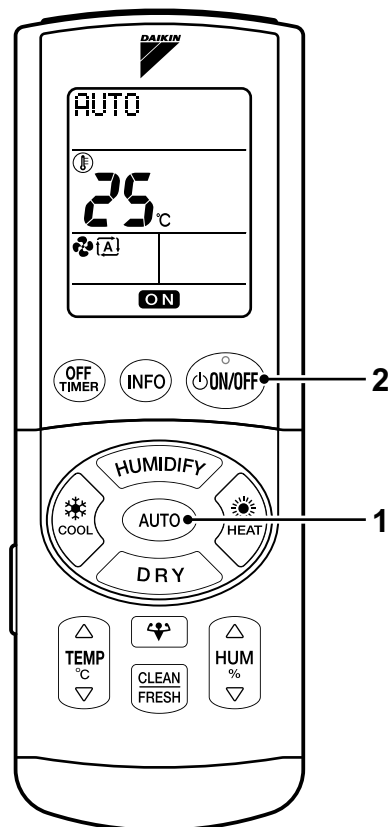

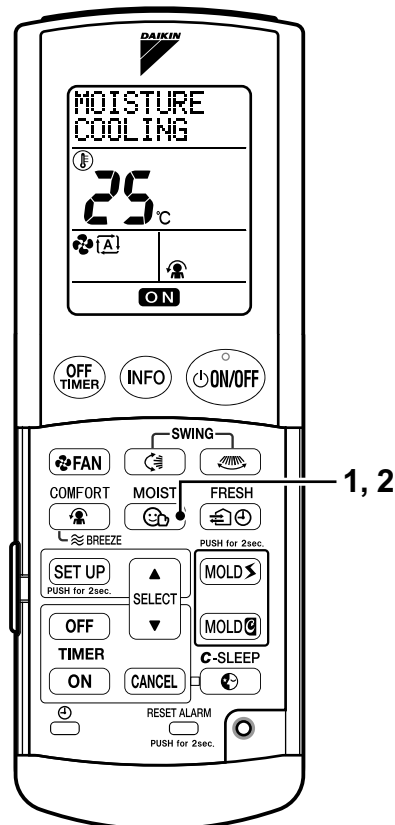

<UMIDIFICAZIONE>



REGOLAZIONE DI DIREZIONE DEL FLUSSO D'ARIA · MODALITÀ FLUSSO ARIA DI COMFORT · BREZZA RINFRESCANTE · PORTATA FLUSSO ARIA

La regolazione della direzione e della portata del flusso dell'aria assicurano un flusso d'aria più confortevole.

■ Per cambiare le direzioni verticale e orizzontale del flusso dell'aria

1. Premere “” e “” durante il funzionamento.



Le feritoie di ventilazione orizzontale e verticale si spostano rispettivamente in modo verticale e orizzontale, automaticamente.

■ Se si desidera fissare la direzione del flusso dell'aria

2. Premere nuovamente “” o “”.

■ Per usare il FLUSSO D'ARIA 3-D

3. Premere “” e poi “”, durante il funzionamento.

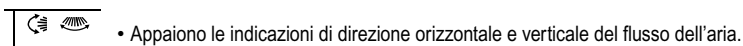

Le feritoie di ventilazione orizzontale e verticale si spostano alternativamente.

■ Per annullare il FLUSSO D'ARIA 3-D

4. Premere nuovamente “” o “”.

■ Funzionamento FLUSSO ARIA DI COMFORT e BREZZA RINFRESCANTE

5. Ogni volta che si preme “” l'indicazione cambia.



■ Funzionamento MODALITÀ FLUSSO ARIA DI COMFORT



- La direzione e la portata del flusso dell'aria vengono regolate in modo che l'aria dall'unità non soffi direttamente sulle persone che sono nel locale.
- <RAFFREDDAMENTO/DEUMIDIFICAZIONE> Il deflettore si solleva.
- <RISCALDAMENTO/UMIDIFICAZIONE> Il deflettore si abbassa.
- La portata del flusso dell'aria è impostata su “AUTOMATICO”.

■ Funzionamento BREZZA RINFRESCANTE





- Il funzionamento BREZZA RINFRESCANTE serve per funzionamenti RAFFREDDAMENTO, DEUMIDIFICAZIONE “SARARA” e DEPURAZIONE ARIA CON STREAMER.

■ Per cambiare la portata del flusso dell'aria

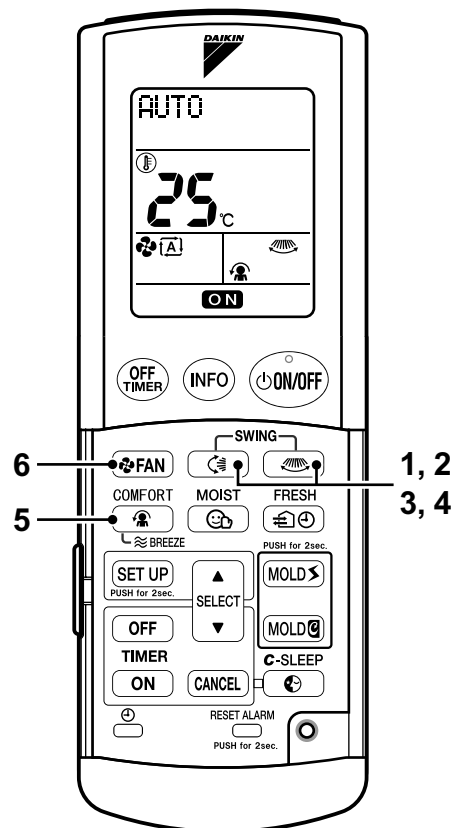
6. Premere “” durante il funzionamento. (Vedi tabella a destra.)

- RAFFREDDAMENTO o RISCALDAMENTO con “” o altre portate d'aria non potenti potrebbero non essere adatti a raffreddare o riscaldare il locale sufficientemente.
- Funzionamento a basso regime dell'unità interna
Quando si imposta su “” il flusso d'aria, il rumore prodotto dall'unità interna è più tenue.



Modalità di funzionamento	Impostazione portata flusso d'aria		
DEUMIDIFICAZIONE “SARARA”		●	●
RAFFREDDAMENTO DI DEUMIDIFICAZIONE		●	●
UMIDIFICAZIONE		●	●
AUTOMATICO / RAFFREDDAMENTO		●	●
RISCALDAMENTO		●	●
RISCALDAMENTO UMIDO		●	●
UMIDIFICAZIONE “URURU”		●	●
DEPURAZIONE ARIA CON STREAMER / VENTILAZIONE CON ARIA FRESCA DALL'ESTERNO			●

 : È possibile il funzionamento MODALITÀ FLUSSO ARIA DI COMFORT.
 : È possibile il funzionamento BREZZA RINFRESCANTE.
 Sono disponibili cinque livelli di impostazione della velocità del flusso dell'aria, da “” a “” più “” “”.

NOTA

- Se l'unità viene fatta funzionare con le feritoie orizzontali rivolte verso il basso ferme in modalità RAFFREDDAMENTO, DEUMIDIFICAZIONE “SARARA”, o RAFFREDDAMENTO DI DEUMIDIFICAZIONE, dopo un'ora le feritoie si spostano automaticamente. (Questo per evitare che la formazione di condensa su di esse.)

■ ATTENZIONE

- Raccomandiamo di usare il telecomando per regolare la direzione del flusso dell'aria. Azionare manualmente le feritoie potrebbe essere causa del loro malfunzionamento.

■ Nota su funzionamento MODALITÀ FLUSSO ARIA DI COMFORT

- La direzione del flusso dell'aria è quella in fig. 1;

■ Nota sul funzionamento BREZZA RINFRESCANTE

- Il movimento verticale delle feritoie orizzontali con andatura “1/ f brezza” assicura un'aria confortevole come una brezza naturale. La temperatura del locale è avvertita più fresca con la brezza rinfrescante.

■ Nota su Come regolare la direzione verticale del flusso dell'aria

- La parte mobile della feritoia orizzontale varia a seconda della modalità di funzionamento.

■ Nota su FLUSSO D'ARIA 3-D

- L'uso del flusso d'aria tridimensionale, FLUSSO D'ARIA 3-D, fa circolare in tutto il locale l'aria fredda, che tende a raccogliersi nella parte bassa del locale, e l'aria calda, che tende a raccogliersi verso il soffitto, impedendo la formazione di aree calde e fredde.

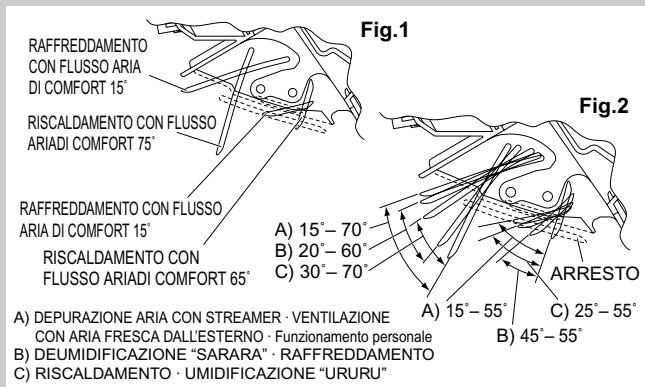

Funzionamento DEPURAZIONE ARIA CON STREAMER · VENTILAZIONE D'INGRESSO ARIA FRESCA

La potenza necessaria al funzionamento del filtro depuratore dell'aria fotocatalitico in apatite di titanio e del filtro per l'aria d'ingresso e la potenza risolvante dello Streamer complessivamente riduce cattivi odori e i virus, pulendo l'aria dell'ambiente interno.

1. Premere “”.

(Può essere usata in combinazione con le modalità di riscaldamento o raffreddamento, o anche da sola.)

- Cambia ogni volta che si preme il tasto. (Usare invece del funzionamento VENTILAZIONE.)

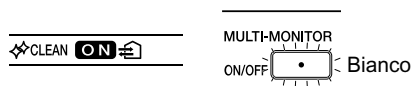
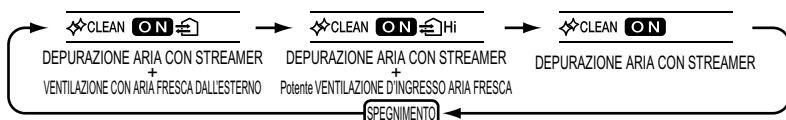

(Appare bianco durante i primi 2 secondi di funzionamento del condizionatore d'aria.)

■ Per cambiare la direzione e la portata del flusso dell'aria (pagina 10.)

ATTENZIONE

- Durante il funzionamento di sola DEPURAZIONE ARIA CON STREAMER o sola VENTILAZIONE CON ARIA FRESCA DALL'ESTERNO, non è possibile cambiare temperatura e umidità.

NOTA

■ Nota su funzionamento DEPURAZIONE ARIA CON STREAMER

- L'energia per lo Streamer e per il filtro depuratore dell'aria fotocatalitico in apatite di titanio serve a pulire l'aria dell'ambiente interno.

■ Nota su funzionamento VENTILAZIONE D'INGRESSO ARIA FRESCA

- L'aria fresca viene prelevata dall'esterno usando l'unità esterna.
- Odore e rumore dall'esterno vengono acquisiti in quanto l'aria esterna è portata all'interno. Il rumore di funzionamento è leggermente più forte.
- Il rumore di funzionamento varia a seconda di temperatura e umidità esterne.

■ Che cos'è una scarica Streamer?

- Genera elettroni ad alta velocità con alto potere di ossidazione nell'unità per scomporre odori e sostanze gassose pericolose per la salute. (Il processo è sicuro perché gli elettroni ad alta velocità sono generati ed espulsi, il tutto all'interno del sistema.)

* Lo Streamer sibila, ma ciò non costituisce un malfunzionamento.

VENTILAZIONE QUANDO NON C'È NESSUNO A CASA

Per mantenere l'ambiente confortevole ventilandolo quando non c'è nessuno a casa.

1. Premere “”.



- Il funzionamento si arresta dopo 4 ore, automaticamente.
- L'impostazione predefinita è 4 ore.

■ Per cambiare l'ora di arresto

2. Premere “”.

- L'orario può essere impostato a scelta da 1 a 9 ore, con incrementi di 1 ora.
- Per usare entrambe le funzioni VENTILAZIONE QUANDO NON C'È NESSUNO A CASA e ACCENSIONE CON IL TIMER, impostare prima ACCENSIONE CON IL TIMER. (pagina 12.)

■ Per cambiare la direzione del flusso dell'aria (pagina 10.)

- Non è possibile cambiare temperatura, umidità e portata del flusso dell'aria.

■ Per annullare l'impostazione di VENTILAZIONE QUANDO NON C'È NESSUNO A CASA

3. Premere “”.

NOTA

■ Nota su VENTILAZIONE QUANDO NON C'È NESSUNO A CASA

- Il funzionamento con VENTILAZIONE D'INGRESSO ARIA FRESCA e TIMER DI SPEGNIMENTO AUTOMATICO può essere impostato usando solo un tasto.

<DEPURAZIONE ARIA CON STREAMER / VENTILAZIONE CON ARIA FRESCA DALL'ESTERNO>

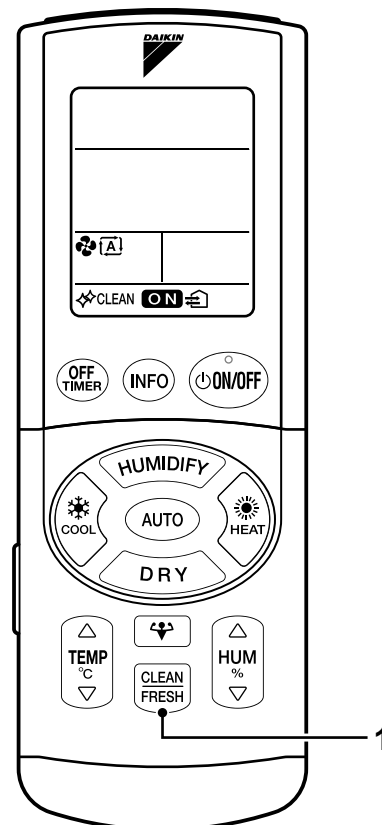

<VENTILAZIONE QUANDO NON C'È NESSUNO A CASA>

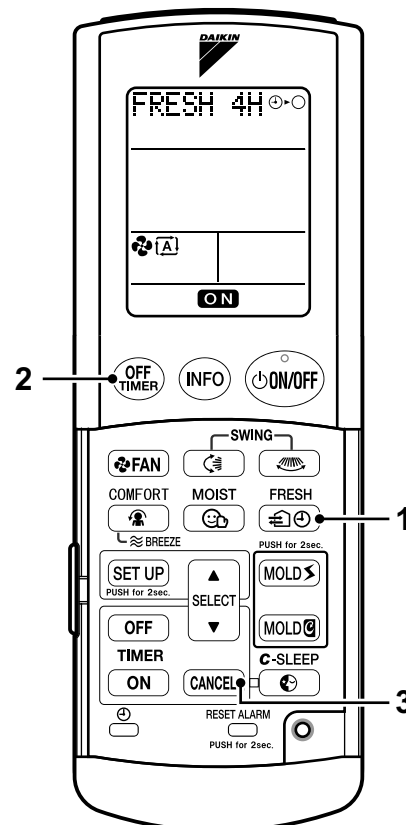

Funzionamento con TIMER

Le funzioni con timer sono utili per accendere o spegnere il condizionatore automaticamente, la sera o al mattino. Il timer comanda la stessa operazione solo una volta. Impostare il timer ogni volta che serve.

■ Funzionamento TIMER DI SPEGNIMENTO AUTOMATICO

Impostare l'ora di arresto.

1. Premere "OFF TIMER".

- L'orario visualizzato, che può essere cambiato con incrementi di 0,5 ora, è impostato. L'intervallo di tempo può essere impostato a scelta da 0,5 a 9,5 ore.

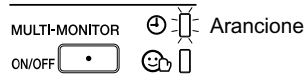

■ Funzionamento ACCENSIONE/SPEGNIMENTO CON TIMER

Impostare l'ora per ACCENSIONE CON IL TIMER o SPEGNIMENTO CON IL TIMER.

- Controllare che l'orologio segni l'ora esatta. Se non è così, impostare l'orologio sull'ora esatta. (pagina 6.)
- Dopo che è stato stabilito l'orario di ACCENSIONE CON IL TIMER o SPEGNIMENTO CON IL TIMER il display dell'ora corrente scompare.

2. Premere "OFF" per SPEGNIMENTO CON IL TIMER e premere "ON" per ACCENSIONE CON IL TIMER.

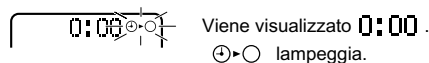

* SPEGNIMENTO CON IL TIMER

3. Premere "SELECT" per impostare l'orario operativo.

- Premendo il tasto l'orario cambia con incrementi di 10 minuti. Tenendo il tasto premuto, l'indicazione dell'orario cambia più in fretta.

4. Premere "OFF" per SPEGNIMENTO CON IL TIMER e premere "ON" per ACCENSIONE CON IL TIMER.

L'orario visualizzato è impostato.

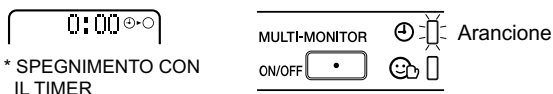

* SPEGNIMENTO CON IL TIMER

■ Per annullare il funzionamento TIMER

5. Premere "CANCEL".

- La spia TIMER si spegne e la funzione TIMER è annullata.

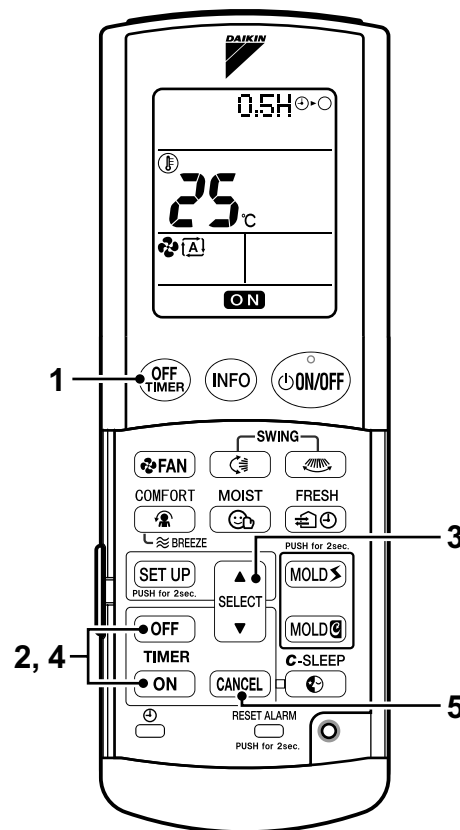

NOTA

■ Nei casi seguenti, impostare di nuovo il timer

- Dopo che un interruttore generale è passato in posizione SPEGNIMENTO.
- Dopo un'interruzione dell'alimentazione elettrica.
- Dopo aver sostituito le batterie del telecomando.

■ Nota sul funzionamento TIMER

- L'attivazione TIMER DI SPEGNIMENTO AUTOMATICO e SPEGNIMENTO CON IL TIMER prevede che l'unità cambi automaticamente il valore di temperatura impostato 1 ora dopo per evitare che l'ambiente interno diventi troppo freddo o troppo caldo. (Aumenta di 0,5°C durante il RAFFREDDAMENTO o il RAFFREDDAMENTO DI DEUMIDIFICAZIONE e si abbassa di 2°C durante il RISCALDAMENTO o il RISCALDAMENTO UMIDO.)
- La prenotazione ACCENSIONE CON IL TIMER prevede che l'unità cominci a funzionare fino a 1 ora prima, per assicurare che la temperatura raggiunga il valore preimpostato sul telecomando all'orario desiderato.
- Quando si fa funzionare l'unità mediante il TIMER DI SPEGNIMENTO AUTOMATICO, la durata effettiva del funzionamento può risultare leggermente diversa da quella impostata dall'utente.
- Una volta impostato ACCENSIONE/SPEGNIMENTO CON TIMER, l'impostazione dell'ora rimane memorizzata. Va detto che, il TIMER DI SPEGNIMENTO AUTOMATICO non possiede questa funzione di memoria. (La memoria si cancella quando si sostituiscono le batterie del telecomando.)
- Non è operativo con la funzione DORMIRE BENE.

■ Per usare assieme le funzioni ACCENSIONE CON IL TIMER e SPEGNIMENTO CON IL TIMER

- Vedere l'esempio a destra per usare assieme le funzioni di TIMER DI SPEGNIMENTO AUTOMATICO e quelle di ACCENSIONE CON IL TIMER e SPEGNIMENTO CON IL TIMER.

■ Per annullare l'uso congiunto di funzioni con timer

- Premere "ON" e poi "CANCEL" per cancellare solo ACCENSIONE CON TIMER.
- Premere "OFF" e poi "CANCEL" per cancellare solo SPEGNIMENTO CON TIMER.
- Premere più volte "OFF TIMER" fino a raggiungere 9,5 ore e poi premerlo un'altra volta per annullare solo il TIMER DI SPEGNIMENTO AUTOMATICO.

(Esempio)

Ora corrente: 11:00 pm (condizionatore funzionante). Si desidera che l'unità per 1 ora ancora e poi ritornare a 7:00 am.

Impostazione del TIMER DI SPEGNIMENTO AUTOMATICO su 1 ora dopo
Impostazione di ACCENSIONE CON TIMER su 7:00 am

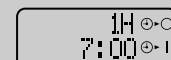

Impostazione di SPEGNIMENTO CON TIMER su 0:00
Impostazione di ACCENSIONE CON TIMER su 7:00 am



Funzionamento DORMIRE BENE

Il controllo della temperatura ambiente è utile perché il sonno sia dolce e il risveglio piacevole.

- Controllare che l'orologio segni l'ora esatta. Se non è così, impostare l'orologio sull'ora esatta. (pagina 6.)
- Una volta impostato il funzionamento DORMIRE BENE il display dell'ora corrente scompare.

1. Premere " " durante il funzionamento.

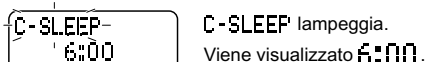

2. Premere "SELECT" per impostare l'orario della sveglia.

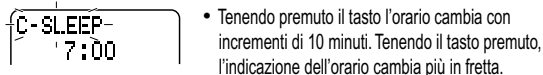

3. Premere " ".

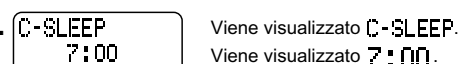

- Se bisogna fare le impostazioni quando l'unità non sta funzionando, premere "ON/OFF" per avviare il funzionamento.

Per annullare il funzionamento per dormire bene

4. Premere "CANCEL".

ATTENZIONE

- Portare la temperatura ambiente a un livello confortevole per conciliare il sonno.

<Temperatura impostata consigliata> RAFFREDDAMENTO 26°C – 29°C
RISCALDAMENTO 20°C – 25°C

- * Impostando la temperatura su un valore troppo basso si rischia di soffrire le conseguenze del freddo durante il sonno.

NOTA

Nota su funzionamento DORMIRE BENE

- Si può usare per RAFFREDDAMENTO, RAFFREDDAMENTO DI DEUMIDIFICAZIONE, RAFFREDDAMENTO DI UMIDITÀ, RISCALDAMENTO, RISCALDAMENTO UMIDO e RISCALDAMENTO DI UMIDITÀ.
- Non possibile il funzionamento con TIMER.

Come usare al meglio la funzione DORMIRE BENE

- All'avvio del funzionamento DORMIRE BENE viene abbassata la temperatura impostata di 2°C in 3 ore e aumentata di 1°C 1 ora prima dell'orario impostato, offrendo il controllo della temperatura secondo una curva a V. (Si veda la figura a destra.)
- Impostare la direzione del flusso dell'aria in modo che l'aria dall'unità non soffi direttamente sulle persone che sono nel locale.

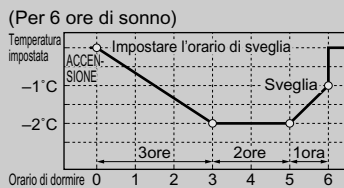

Funzionamento POTENTE

Il funzionamento POTENTE porta rapidamente al massimo l'effetto di raffreddamento (riscaldamento) in qualunque modalità di funzionamento.

1. Premere " " durante il funzionamento.

- Il funzionamento POTENTE termina dopo 20 minuti.



Per cambiare la direzione del flusso dell'aria (pagina 10.)

- Non è possibile cambiare temperatura, umidità e portata del flusso dell'aria.

Annullamento del funzionamento POTENTE

2. Premere nuovamente " ".

- La modalità di funzionamento torna ad essere quella di prima. La spia multicolori sull'unità ritorna nella colorazione precedente.

NOTA

Nota sul funzionamento POTENTE

- Si può usare per RAFFREDDAMENTO, RAFFREDDAMENTO DI DEUMIDIFICAZIONE, RISCALDAMENTO e RISCALDAMENTO UMIDO. (Non utilizzabile se l'unità non sta funzionando.)
- Premendo " " durante RAFFREDDAMENTO, RAFFREDDAMENTO DI DEUMIDIFICAZIONE, RAFFREDDAMENTO DI UMIDITÀ, la modalità di funzionamento cambia in RAFFREDDAMENTO POTENTE.
- Premendo " " durante RISCALDAMENTO, RISCALDAMENTO UMIDO o RISCALDAMENTO DI UMIDITÀ, la modalità di funzionamento cambia in RAFFREDDAMENTO POTENTE.
- Il rumore di funzionamento è leggermente più forte durante il funzionamento POTENTE.

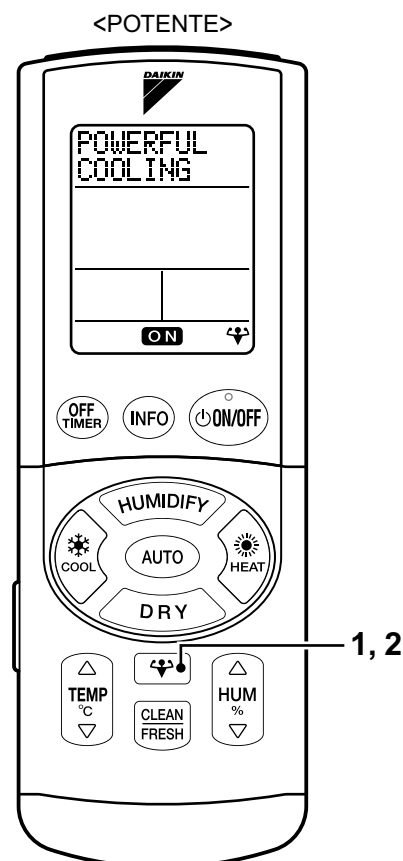
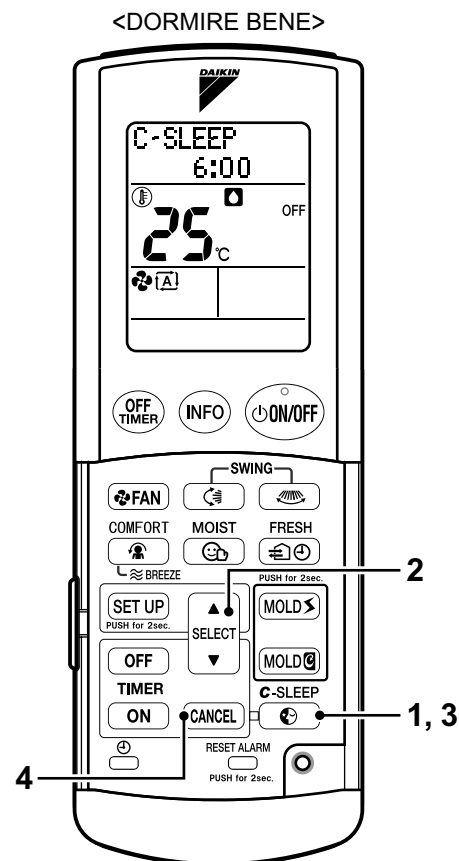

IMPOSTAZIONE BASE

Per impostare come si preferisce sia il funzionamento dell'unità che il display sul telecomando.

1. Tenere premuto “**SET UP**” PUSH for 2sec. per 2 secondi, circa.
 - Viene attivata la modalità d'impostazione.
2. Ogni volta che si preme “**SET UP**” PUSH for 2sec. la voce cambia.
3. Ogni volta che si preme “**SELECT**” ▲ ▼ le impostazioni cambiano.
 - Per eseguire le impostazioni, orientare il telecomando in direzione dell'unità principale.

è predefinito di base.

Voce	Impostazione	Descrizione
ACCENSIONE/SPEGNIMENTO CON BLOCCO COMANDO DA BAMBINO	<input type="checkbox"/> OFF ◀▶ ON	• Limitare le operazioni da telecomando per evitare errori dovuti all'uso improprio da parte dei bambini. (Vedi NOTA.)
UNITÀ ASCIUTTA E PULITA ACCENSIONE/SPEGNIMENTO	<input type="checkbox"/> OFF ◀▶ ON	• Se l'unità è impostata su “UNITÀ ASCIUTTA E PULITA ACCENSIONE”, potrebbe entrare automaticamente in modalità di funzionamento UNITÀ ASCIUTTA E PULITA dopo aver funzionato in modalità DEUMIDIFICAZIONE, RAFFREDDAMENTO DI DEUMIDIFICAZIONE o RAFFREDDAMENTO, a seconda di quanto tempo aveva funzionato. Questo al fine di asciugare l'interno del condizionatore d'aria. (pagina 15.)
LUMINOSITÀ DEL MONITOR	HIGH ◀▶ LOW ◀▶ OFF	• Cambia la luminosità del display dell'unità interna.
Volume BIP	LOW ◀▶ HIGH ◀▶ OFF	• Per impostare il volume del tono di conferma ricezione.
Impostazione CONTRASTO	1 ◀▶ <input type="text" value="6"/> ◀▶ 16	• Per impostare il tono dei grigi del display a cristalli liquidi del telecomando. • Possibilità di selezionare un contrasto da 1 a 16.

Impostazione completa : Se non si esegue nessuna impostazione per 10 secondi, il display sul telecomando ritorna nel suo stato normale.

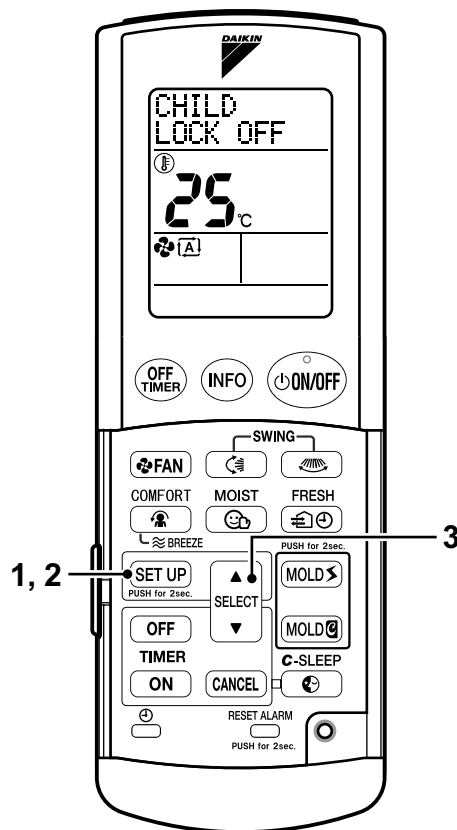

NOTA

■ Nota su BLOCCO COMANDO DA BAMBINO

- Selezionando “ACCENSIONE” stando in modalità BLOCCO COMANDO DA BAMBINO e poi premendo “**SET UP**” PUSH for 2sec., o non eseguendo alcuna impostazione per 10 secondi, si determina l'attivazione del BLOCCO COMANDO DA BAMBINO e sul display appare “**CHILD LOCK**” .
- In modalità BLOCCO COMANDO DA BAMBINO il tasto può comandare solo “**SET UP**” PUSH for 2sec. e gli altri comandi sono disabilitati.
- Per annullare il BLOCCO COMANDO DA BAMBINO, impostare su “SPEGNIMENTO” dopo aver eseguito i passi da 1 a 3 descritti sopra.

Funzionamento UNITÀ ASCIUTTA E PULITA

Per asciugare l'interno dell'unità e così prevenire muffa e cattivi odori.

■ Funzionamento AUTOMATICO

(all'incirca ogni 2 settimane)

Se l'unità è impostata su "UNITÀ ASCIUTTA E PULITA ACCENSIONE", se l'unità sta funzionando in modalità DEUMIDIFICAZIONE "SARARA" o RAFFREDDAMENTO il funzionamento UNITÀ ASCIUTTA E PULITA comincia automaticamente, secondo da quantità di tempo l'unità sta funzionando (all'incirca ogni 2 settimane). (pagina 14.) L'impostazione predefinita è "UNITÀ ASCIUTTA E PULITA SPEGNIMENTO".

■ Funzionamento manuale

1. Tenere premuto "MOLD@" per circa 2 secondi quando l'unità non sta funzionando.



Il funzionamento UNITÀ ASCIUTTA E PULITA inizia.
Il display ritorna nello stato normale.

- Il pannello anteriore e la feritoia orizzontale si aprono.
- Il funzionamento UNITÀ ASCIUTTA E PULITA va avanti per circa 3 ore, con il cambiamento del colore della spia multicolori dell'unità.

<Colore della spia multicolori>

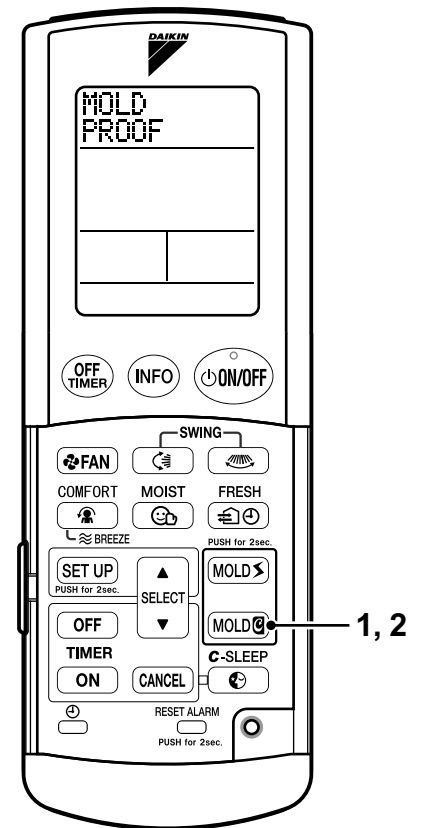
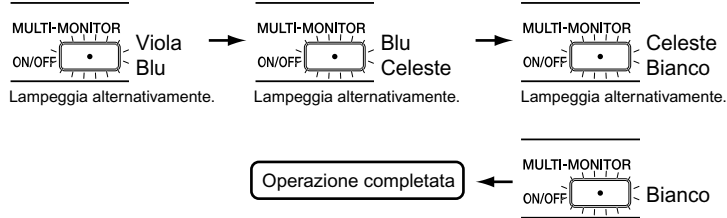

(In caso di funzionamento manuale)

■ Se si desidera interrompere il funzionamento UNITÀ ASCIUTTA E PULITA prima del termine

2. Premere (di nuovo) "MOLD@" per 2 secondi, circa.

- Il pannello anteriore e la feritoia orizzontale si chiudono.
- La spia multicolori dell'unità si spegne.

NOTA

■ Nota su funzionamento UNITÀ ASCIUTTA E PULITA

- Per asciugare la parte interna del condizionatore d'aria usando le modalità VENTILAZIONE e RISCALDAMENTO per scaricare l'umidità all'esterno. Per prevenire muffa e cattivi odori. Questa funzione non è destinata alla rimozione di muffa e polvere esistenti.
- Durante il funzionamento UNITÀ ASCIUTTA E PULITA, la temperatura dell'ambiente interno potrebbe aumentare e l'umidità dalla macchina potrebbe essere trasferita nel locale. Potrebbero anche essere avvertiti determinati odori.
- La modalità potrebbe non essere usata se l'umidità o la temperatura esterna temperature sono molto alte.
- A seconda della temperatura esterna il funzionamento di aspirazione per scarico potrebbe non essere operativo.
- La modalità UNITÀ ASCIUTTA E PULITA non è disponibile se l'unità è stata spenta dal TIMER DI SPEGNIMENTO AUTOMATICO. La modalità UNITÀ ASCIUTTA E PULITA si attiva automaticamente solo se l'unità è stata spenta usando l'interruttore di avvio/arresto funzionamento, sul telecomando o sull'unità principale.
- Se in modalità AUTOMATICO viene disattivata la modalità UNITÀ ASCIUTTA E PULITA, a seconda di quanto tempo l'unità ha funzionato la prossima volta il funzionamento potrebbe attivarsi automaticamente. Per annullare la modalità AUTOMATICO, impostare su "UNITÀ ASCIUTTA E PULITA SPEGNIMENTO". (pagina 14.)

Funzionamento ARIA FRESCA E PULITA

Questa modalità riduce l'umidità dell'aria del locale per prevenire la formazione di muffa. Prolungare il funzionamento di deumidificazione è utile per abbassare rapidamente l'umidità dell'aria all'interno.

1. Tenere premuto " (MOLD) " per circa 2 secondi quando l'unità non sta funzionando.



Il funzionamento ARIA ASCIUTTA E PULITA inizia. Il display ritorna nello stato normale.

- Il pannello anteriore e la feritoia orizzontale si aprono.
- Il funzionamento ARIA ASCIUTTA E PULITA va avanti per circa 3 ore, con il cambiamento del colore della spia multicolori dell'unità.

<Colore della spia multicolori>

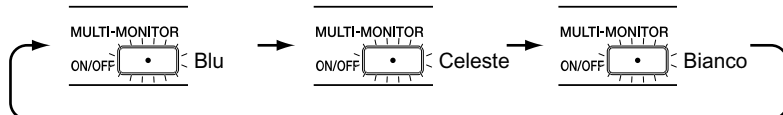

- Lampeggia durante il funzionamento ARIA ASCIUTTA E PULITA.

Se si desidera interrompere il funzionamento ARIA ASCIUTTA E PULITA prima del termine

2. Premere (di nuovo) " (MOLD) " per 2 secondi, circa.

- Il pannello anteriore e la feritoia orizzontale si chiudono.
- La spia multicolori dell'unità si spegne.

NOTA

Nota su funzionamento ARIA ASCIUTTA E PULITA

- A seconda della temperatura esterna la modalità potrebbe non essere operativa. <Campodi funzionamento> per Temperatura esterna da 12 a 40 °C
 - Durante il funzionamento ARIA ASCIUTTA E PULITA i valori di temperatura e umidità potrebbero non soddisfare appieno le vostre preferenze. È bene che questa modalità di funzionamento sia attiva quando non c'è nessuno nel locale.
- È opinione diffusa che la diffusione della muffa diminuisce quando l'umidità relativa rimane sotto il 60%.

DISPLAY D'INFORMAZIONI

Visualizza la temperatura interna e l'umidità e la temperatura esterna.

1. Premere " (INFO) ".

- Dopo aver premuto " (INFO) ", puntare il telecomando in direzione del condizionatore d'aria per 2 secondi.

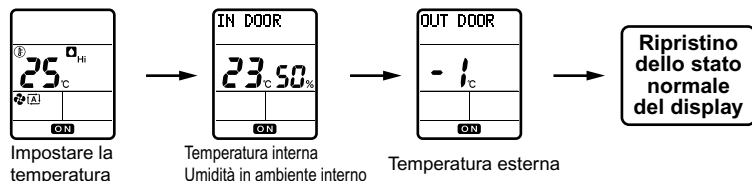

Ogni volta che si preme " (INFO) " il display cambia.

NOTA

Nota su DISPLAY D'INFORMAZIONI

- Il segnale dal condizionatore d'aria non è ricevuto correttamente se appare "Mancata errata" allorché si preme " (INFO) ". Ripetere, orientando il telecomando in direzione del condizionatore d'aria.
- Durante il funzionamento, la temperatura esterna a volte potrebbe essere indicata con un valore superiore a quello realmente misurabile in modalità RAFFREDDAMENTO o DEUMIDIFICAZIONE "SARARA" o inferiore a quello in modalità RISCALDAMENTO (specialmente in caso di formazione di ghiaccio sull'unità esterna), questo per via degli effetti dell'aria soffiata dall'unità esterna o della temperatura dell'unità scambiatore di calore.
- Il valore più basso di temperatura interna ed esterna che può essere visualizzato è -9°C. Questo valore viene visualizzato anche qualora la temperatura reale fosse più bassa. Il valore più alto di temperatura interna ed esterna che può essere visualizzato è 39°C. Questo valore viene visualizzato anche qualora la temperatura reale fosse più alta.
- I valori di temperature interne ed esterna e umidità visualizzati sono rilevati vicino ai sensori installati sull'unità principale del condizionatore d'aria.
- I valori visualizzati per temperatura e umidità devono essere valutati come approssimati in quanto le misurazioni potrebbero essere influenzate da oggetti collocati vicino ai sensori o per effetto della luce diretta del sole, in funzione di dove il condizionatore d'aria è installato.

<ARIA FRESCA E PULITA>

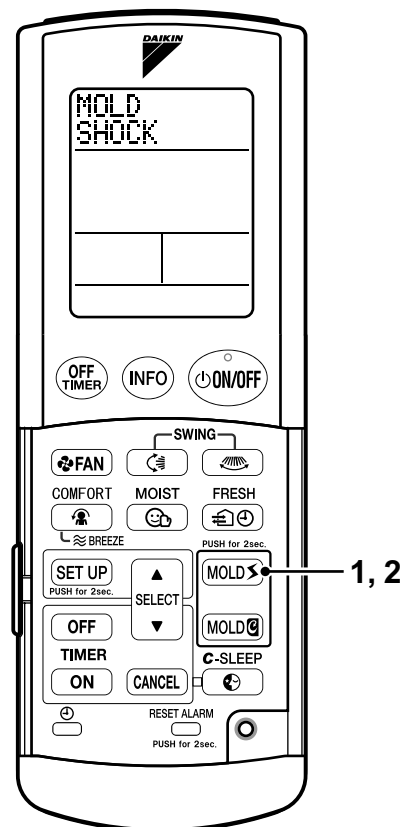

<DISPLAY D'INFORMAZIONI>

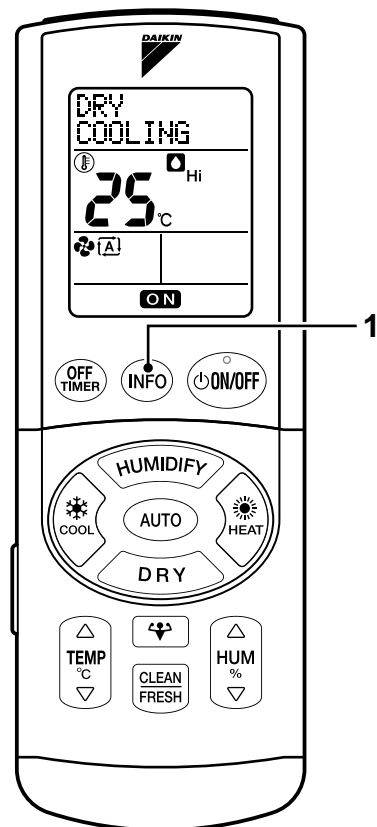

Cura e pulizia

Guida rapida per la pulizia



ATTENZIONE

- Prima di eseguire la pulizia, arrestare il funzionamento e portare l'interruttore di protezione su SPEGNIMENTO.
- Non toccare le parti metalliche dell'unità interna. Potrebbe essere causa d'infortunio.

1. Pannello anteriore

Se sporco, **pulire strofinando**.
(Pulire : pagina 18.)

2. Filtro dell'aria

Aspirare/Risciacquare se appare "CLEAN FILTER".
(Pulire : pagina 19.)

3. Filtro per l'aria d'ingresso (Giallo)

Da non lavare con acqua.

Aspirare ogni 3 mesi.
• **Sostituire** 1 volta per anno.
(Pulire : pagina 23.)

4. Filtro depuratore dell'aria fotocatalitico in apatite di titanio (Nero)

Immergere se appare "CLEAN STREAMER".
• **Sostituire** una volta ogni 3 anni.
(Pulire : pagina 21.)

5. Filtro deodorante per Streamer (Nero)

Immergere se appare "CLEAN FILTER".
• **Sostituire** una volta ogni 3 anni.
(Pulire : pagina 21.)

6. Pannello superiore

Se sporco, **pulire strofinando**.
(Pulire : pagina 18.)

7. Unità Streamer

Immergere se appare "CLEAN STREAMER".
• **Sostituire** una volta ogni 3 anni.
(Pulire : pagina 21.)

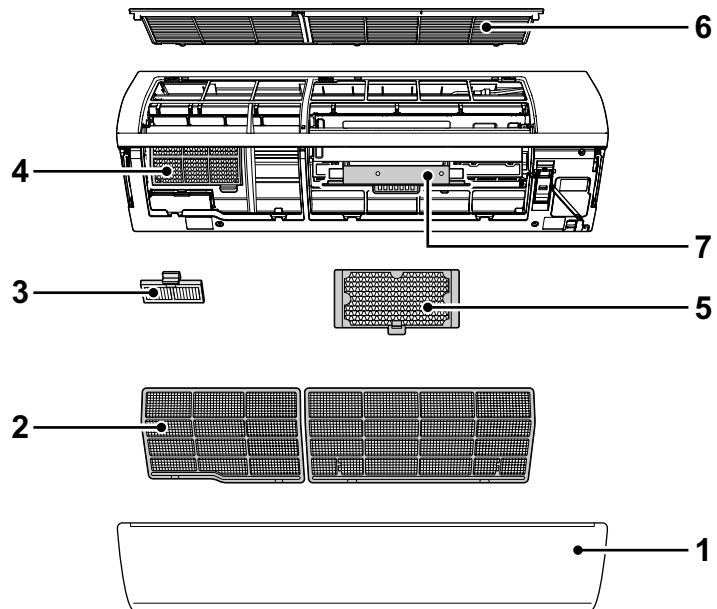

Per riportare nello stato iniziale l'indicatore della pulizia del filtro

Quando l'unità non sta funzionando, a seconda del tempo di funzionamento effettivo dell'unità sul telecomando potrebbe apparire l'indicatore della pulizia del filtro. Questa indicazione segnala il tempo della pulizia periodica del filtro dell'aria, del filtro depuratore dell'aria fotocatalitico in apatite di titanio, del filtro deodorante per unità Streamer o dell'unità Streamer.

CLEAN
FILTER

CLEAN
STREAMER

1. Terminata la pulizia, premere "  " per circa 2 secondi orientando il telecomando verso l'unità principale accesa.

- L'indicazione scompare.



NOTA

- L'indicazione "CLEAN FILTER" appare dopo circa 340 ore di funzionamento.
- L'indicazione "CLEAN STREAMER" appare dopo circa 1800 ore di funzionamento.
- Far funzionare l'unità senza prima eseguire la pulizia quando è apparso "CLEAN STREAMER" abbassa il rendimento della funzione di depurazione.
- Pulire periodicamente è utile per risparmiare energia elettrica.

Come applicare e rimuovere il pannello anteriore



ATTENZIONE

- Aprire il pannello anteriore solo dopo aver spento l'unità.
Il pannello potrebbe distaccarsi se si tenta di aprirlo durante il funzionamento.

1. Aprire il pannello anteriore.

- Mettere un dito sulla linguetta del pannello, su entrambi i lati del pannello anteriore.

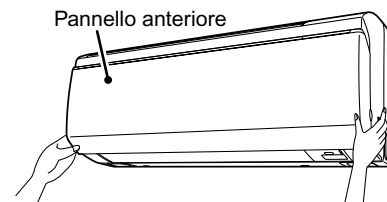

2. Rimuovere il pannello anteriore.

- Allargare il foro dell'albero e rimuovere l'albero rotante. (Sia a sinistra che a destra.)

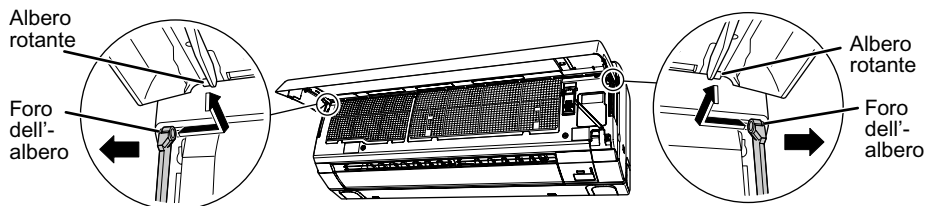

3. Fissare il pannello anteriore.

- Inserire gli assi girevoli, presenti su entrambi i lati del pannello anteriore, nei rispettivi fori e chiudere lentamente. (Premere uno dei due lati del pannello anteriore.)

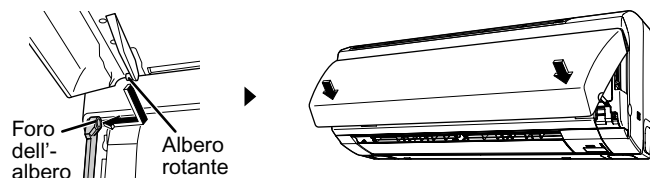

Come applicare e rimuovere il pannello superiore

1. Rimuovere il pannello anteriore ed estrarre il filtro dell'aria. (pagina 19.)

2. Rimuovere il pannello superiore.

- 1) Afferrare le 2 linguette ai due lati del pannello superiore e tirare in avanti per rimuoverlo.
- 2) Rimuovere la linguetta al centro e sollevare.

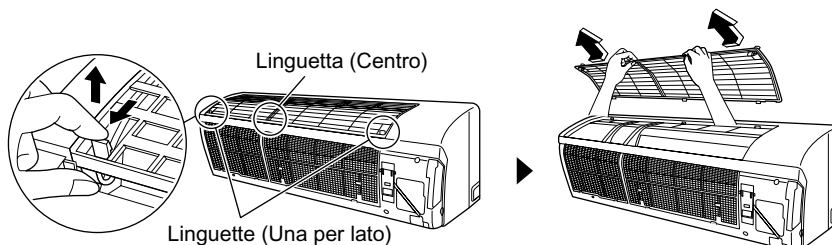

3. Fissare il pannello superiore.

- Inserire le 3 linguette sul retro del pannello superiore e poi tirare verso il basso.
- Spingere verso il basso il pannello superiore fino a sentire il clic d'innesto.

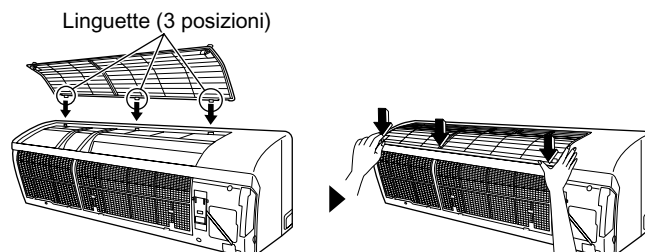

Pulizia caso per caso

- Strofinare con un panno morbido imbevuto d'acqua. (Utilizzare solo detergente neutro.)
- Se si lava il pannello con acqua, asciugarlo con un panno asciutto, quindi lasciarlo asciugare all'ombra.

ATTENZIONE

- Durante la rimozione o il fissaggio del pannello anteriore, utilizzare uno sgabello stabile e robusto e prestare attenzione a dove si mettono i piedi.
- Durante la rimozione o il fissaggio del pannello anteriore, sostenerlo saldamente con una mano per evitare che cada.
- Per la pulizia non utilizzare acqua a temperatura superiore a 40 °C, benzina, petrolio, diluenti o altre sostanze oleose volatili, composti per lucidatura, spazzole per raschiatura o affini.
- Dopo la pulizia, accertarsi che il pannello anteriore sia fissato saldamente.
- Strofinare e pulire il pannello anteriore con un panno morbido. Strofinarlo con un panno ruvido potrebbe rovinarlo.

Cura e pulizia

Pulizia del filtro dell'aria

(Se sul telecomando appare "CLEAN FILTER")

1. Aprire il pannello anteriore.

- Aprire il pannello anteriore appoggiando un dito sulla linguetta del pannello, su entrambi i lati del pannello anteriore superiore, e poi fissarlo utilizzando la piastra di sostegno sulla destra.

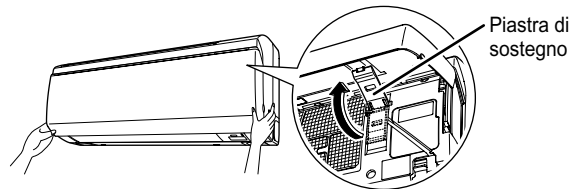

2. Estrarre i filtri dell'aria.

- Spingere un po' in su il filtro dell'aria.

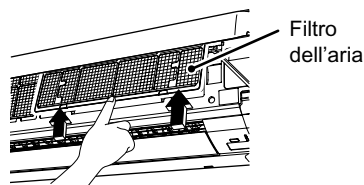

- Tirare verso il basso il filtro dell'aria.

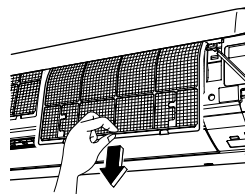

3. Pulire il filtro dell'aria.

- Lavare i filtri dell'aria con acqua o pulirli con un aspirapolvere.
- Se la polvere si stacca con difficoltà, lavarli con un detergente neutro diluito in acqua tiepida, quindi farli asciugare all'ombra.

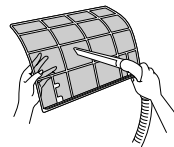

4. Installare il filtro dell'aria come si trovava prima e poi chiudere il pannello anteriore.

- Inserire il filtro dell'aria con "FRONT" rivolto verso chi guarda.
- Inserire le due linguette al di sotto.
- Riportare la piastra di sostegno nella sua posizione precedente.
- Premere uno dei due lati del pannello anteriore.

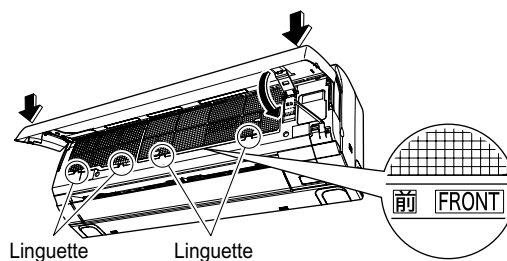

5. Riportare nello stato iniziale l'indicatore della pulizia del filtro. (pagina 17.)

ATTENZIONE

- Usare il prodotto senza eseguire la pulizia abbassa il rendimento di RAFFREDDAMENTO o RISCALDAMENTO, e fa sprecare energia elettrica.

Come installare e rimuovere il filtro depuratore dell'aria fotocatalitico in apatite di titanio, il filtro deodorante per Streamer e l'unità Streamer

1. Aprire il pannello anteriore ed estrarre il filtro dell'aria. (pagina 19.)

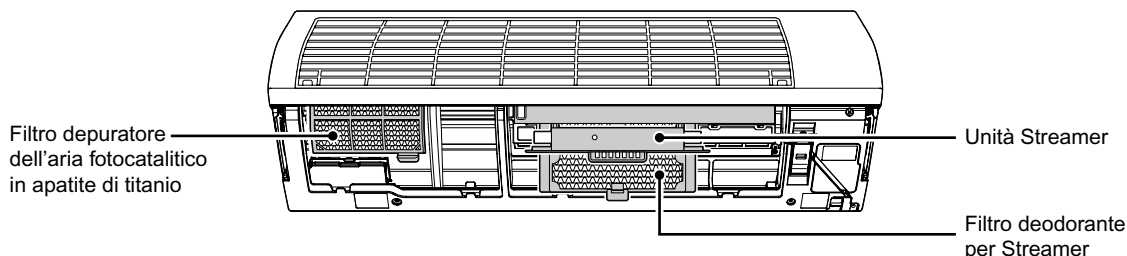

Rimozione

2. Rimuovere il filtro deodorante per Streamer.

- Tirare la linguetta ed estrarre la manopola verso il basso.

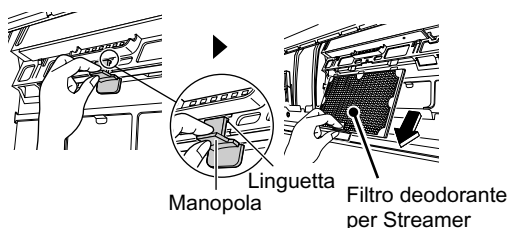

3. Estrarre l'unità Streamer.

- Afferrare la maniglia al centro ed estrarla verso il basso.

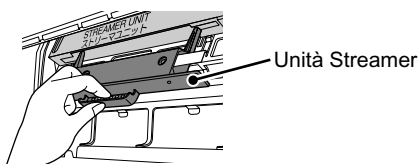

4. Rimuovere il filtro depuratore dell'aria fotocatalitico in apatite di titanio.

- Tirare in su il telaio del filtro, sganciare le linguette che si trovano ai due lati del filtro depuratore dell'aria fotocatalitico in apatite di titanio, quindi tirare il filtro verso il basso.

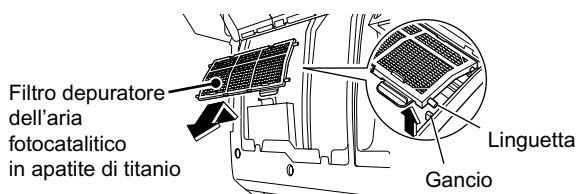

Installazione

5. Rimettere l'unità Streamer nella sua posizione originale.

- Installare l'unità Streamer ripetendo all'incontrario la procedura per la rimozione 3.

6. Installare il filtro deodorante per Streamer.

- Inserire il filtro deodorante per Streamer fino a che s'innesta con un clic.

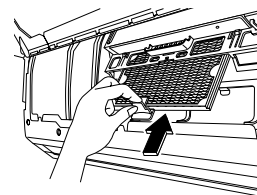

7. Installare il filtro depuratore dell'aria fotocatalitico in apatite di titanio.

- Inserire le 2 linguette superiori che si trovano sul filtro depuratore dell'aria fotocatalitico in apatite di titanio nelle guide che si trovano sull'unità principale e poi agganciare le 2 linguette inferiori.

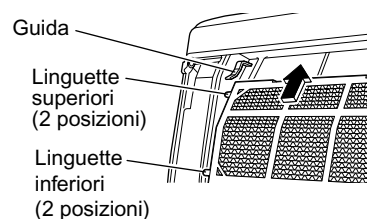

8. Sostituire il filtro dell'aria come si trovava nella sua posizione originale e poi chiudere il pannello anteriore.

Cura e pulizia

Come pulire il filtro depuratore dell'aria fotocatalitico in apatite di titanio, il filtro deodorante per Streamer e l'unità Streamer



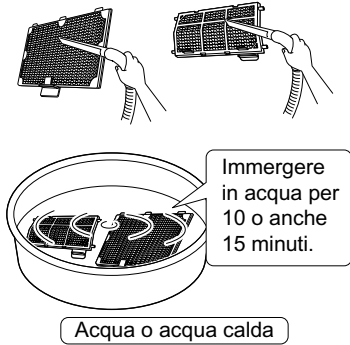

(Se sul telecomando appare "CLEAN STREAMER")

■ Come installare e rimuovere le singole parti (pagina 20.)

Filtro deodorante per Streamer / Filtro depuratore dell'aria fotocatalitico in apatite di titanio

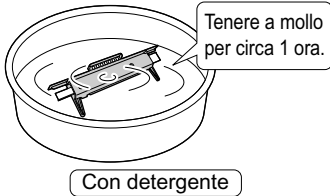
<p>Rimuovere la polvere con un aspirapolvere e, se lo sporco è ostinato, immergere in acqua o in acqua calda per 10 o anche 15 minuti.</p>		<ul style="list-style-type: none"> • Non utilizzare prodotti detergenti. Potrebbero abbassare il rendimento della funzione di depurazione. • Non strofinare per pulire il filtro. • Non rimuovere il filtro dal telaio per il tempo di ammollo. • Dopo l'ammollo, lasciar sgocciolare l'acqua e far asciugare bene all'ombra. • Non strizzare il filtro per togliere l'acqua dopo l'ammollo.
--	---	---

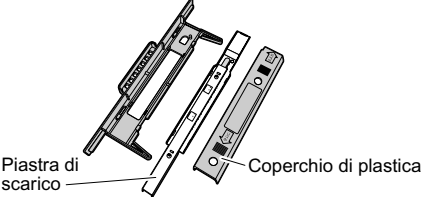
Unità Streamer

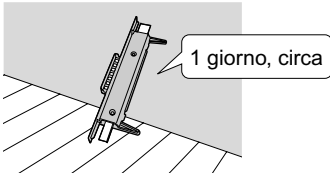
<p>1) Tenere a mollo in acqua calda con del detergente neutro liquido per circa 1 ora circa.</p> <p style="text-align: center;">▼</p>		<ul style="list-style-type: none"> • Usare solo la quantità di detergente neutro liquido specificata nelle istruzioni. • Non utilizzare detergenti in polvere o alcalini. • Se l'unità Streamer è molto sporca, smontarla e pulirla con con bastoncini ovattati, etc. (Istruzioni per lo smontaggio: pagina 22.) <p>Smontaggio</p>
<p>2) Risciacquare con acqua corrente e rimettere a mollo in acqua o acqua calda.</p> <p style="text-align: center;">▼</p>		
<p>3) Risciacquare con acqua corrente.</p> <p style="text-align: center;">▼</p>		<p>Piastra di scarico</p> 
<p>4) Lasciar sgocciolare l'acqua e far asciugare bene all'aria e all'ombra.</p>		<p>Non toccare l'ago sulla piastra di scarico (2 posizioni). Il piegamento dell'ago abbasserebbe il rendimento di deodorizzazione.</p>

■ Come azzerare l'indicatore di pulizia del filtro (pagina 17.)

ATTENZIONE

- Continuare l'uso senza pulire farebbe abbassare il rendimento della funzione di depurazione.

Come sostituire

■ Filtro deodorante per Streamer

(Una volta ogni 3 anni.)

- Staccare il filtro dal telaio e sostituirlo con uno nuovo.

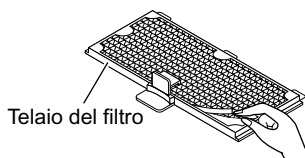

- Il filtro deodorante per Streamer e il filtro depuratore dell'aria fotocatalitico in apatite di titanio non hanno una facciata anteriore e una posteriore.
- Smaltire il vecchio filtro come rifiuto infiammabile. (materiale: carta)

■ Filtro depuratore dell'aria fotocatalitico in apatite di titanio

(Una volta ogni 3 anni.)

- Sganciare le 4 linguette situate sul telaio del filtro e sostituire il filtro con uno nuovo.

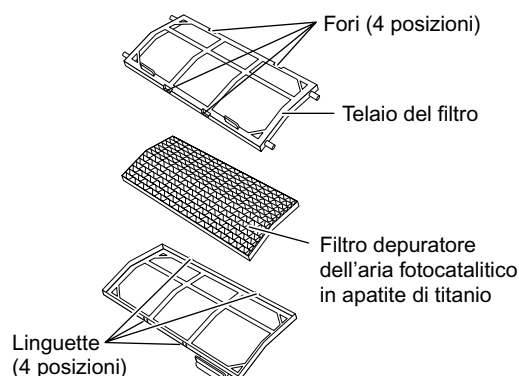

Come smontare e rimontare l'unità Streamer

- L'unità Streamer deve essere smontata prima di essere collocata nei rifiuti.

Come smontarla

- Per sicurezza, indossare guanti da lavoro.
- Afferrare con una mano la parte  e spingere con l'altra mano la parte in plastica.
- Smontare l'unità Streamer separando il coperchio di plastica e la piastra di scarico.
- Accoppiare le parti che servono a fissare assieme le varie parti dell'unità Streamer e rimontarla com'era prima.

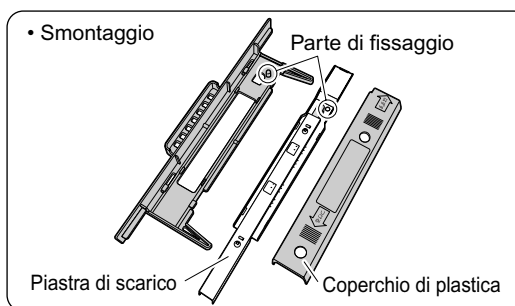
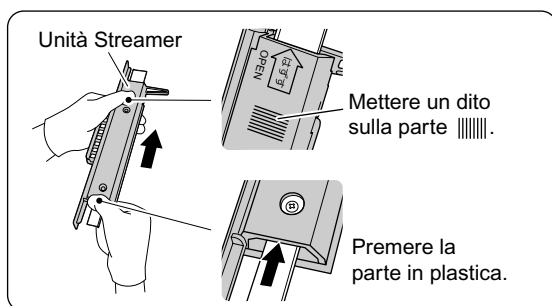

ATTENZIONE

- Fare attenzione a non tagliarsi durante lo smontaggio e il rimontaggio dell'unità Streamer.

Cura e pulizia

Come installare, pulire e sostituire il filtro dell'aria

(Pulire una volta ogni 3 mesi, circa, e sostituirlo dopo 1 anno, circa.)

Da non lavare con acqua.

1. **Aprire il pannello anteriore per estrarre il filtro dell'aria e il filtro depuratore dell'aria fotocatalitico in apatite di titanio.**

(pagina 19, 20.)

2. **Estrarre il filtro per l'aria d'ingresso.**

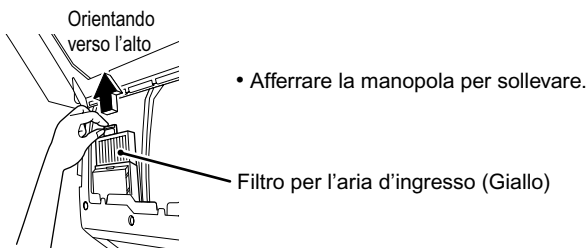

3. **Pulire**

- Rimuovere la polvere con un aspirapolvere.
- L'elemento del filter non sopporta l'esposizione all'acqua. Non sciacquare il filtro.

Sostituzione

Sganciare le 4 linguette situate sul telaio del filtro e sostituire il filtro con uno nuovo.

- Smaltire il vecchio filtro come rifiuto non infiammabile. (materiale: poliestere)

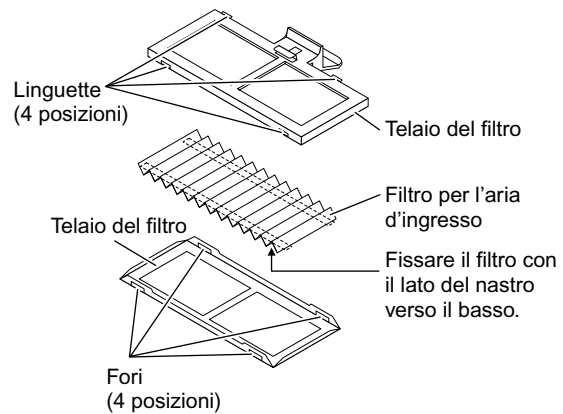

4. **Rimettere il filtro per l'aria d'ingresso nella sua posizione originale.**

5. **Sistemare il filtro dell'aria, il filtro depuratore dell'aria e il filtro deodorante fotocatalitico nella posizione in cui si trovavano e chiudere il pannello anteriore.** (pagina 19, 20.)

⚠ ATTENZIONE

- Dopo avere pulito il filtro, reinstallarlo nella sua posizione originale. Far funzionare l'unità in modalità UMIDIFICAZIONE senza aver installato il filtro sarebbe causa di formazione di condensa all'interno del pannello o in altre parti, causa poi di gocciolamenti d'acqua.

Come pulire l'unità interna e il telecomando

- Strofinare con un panno morbido e asciutto.
Per la pulizia non utilizzare acqua a temperatura superiore a 40 °C, benzina, petrolio, diluenti o altre sostanze oleose volatili, composti per lucidatura, spazzole per raschiatura o affini.

NOTA

■ Pulire periodicamente sia il filtro deodorante per Streamer che il filtro depuratore dell'aria fotocatalitico in apatite di titanio.

Nelle situazioni seguenti, raccomandiamo la sostituzione del filtro.

- Se durante la pulizia si danneggiasse, essendo fatto di carta.
- Se il filtro è diventato molto sporco dopo un uso prolungato.

Voce	N. del componente
Gruppo Filtro depuratore dell'aria	KAF974B42S
Filtro per l'aria d'ingresso (con telaio)	KAF963A43

■ Per ordinare il filtro depuratore dell'aria fotocatalitico in apatite di titanio, il filtro deodorante per unità Streamer, il filtro per l'aria d'ingresso, e l'unità Streamer, rivolgersi al punto vendita presso il quale si è acquistato il condizionatore d'aria.

■ Se si prolunga l'utilizzo di parti sporche:

- Non è possibile la depurazione dell'aria.
- Non è possibile deodorare bene l'aria.
- Si abbassa il rendimento di RAFFREDDAMENTO e RISCALDAMENTO.
- L'unità comincia a rilasciare cattivi odori.

Controllare

- Controllare che la base, il supporto e le altre strutture fisse dell'unità esterna non sono rovinate o corrose.
- Controllare che l'uscita o l'ingresso dell'aria delle unità interna ed esterna non siano bloccati.
- Controllare che lo scarico dal tubo flessibile di scarico sia regolare durante il funzionamento RAFFREDDAMENTO o DEUMIDIFICAZIONE.
 - Se non si vede acqua di scarico, potrebbe esserci una perdita d'acqua dall'unità interna.
In questo caso, arrestare il funzionamento e chiedere consigli al servizio tecnico del negozio di acquisto.
- Il filo di terra elettrica è esposto o interrotto?
 - Una messa a terra incompleta potrebbe essere causa di scosse elettriche. Contattare il servizio tecnico del negozio di acquisto.

Prima di sospendere l'uso per un lungo periodo di tempo

1. **Asciugare bene l'interno dell'unità attivando la modalità "UNITÀ ASCIUTTA E PULITA" per alcune ore durante una bella giornata.**

Funzionamento UNITÀ ASCIUTTA E PULITA

Tenere premuto "MOLD" per circa 2 secondi quando l'unità non sta funzionando.



Il funzionamento si arresterà dopo 3 ore.

2. **Dopo l'arresto del funzionamento, spegnere l'interruttore del condizionatore d'aria per il locale.**
3. **Pulire poi reinstallare i filtri dell'aria.**
4. **Togliere le batterie dal telecomando.**

Guida per i problemi di funzionamento

■ Questi sotto non sono guasti.

I casi descritti sotto non manifestano guasti del condizionatore d'aria tuttavia è importante spiegarli. È possibile continuare l'uso.

Situazione	Spiegazione
Mancato inizio di funzionamento. <ul style="list-style-type: none"> Quando il tasto ACCENSIONE/SPEGNIMENTO è stato premuto subito dopo un arresto del funzionamento. Quando la modalità di funzionamento è stata rifelezionata. 	<ul style="list-style-type: none"> Questo per proteggere il condizionatore d'aria. Bisogna attendere 3 minuti, circa.
Non esce aria calda subito dopo l'avviamento del funzionamento di riscaldamento.	<ul style="list-style-type: none"> Il condizionatore d'aria si sta scaldando. Bisogna attendere da 1 a 4 minuti.
Una certa rumorosità.	<ul style="list-style-type: none"> ■ Si sentono dei clic quando l'unità sta funzionando o quando è ferma <ul style="list-style-type: none"> Sono rumori dovuti alle valvole che regolano il flusso di refrigerante o alle parti elettriche. ■ Un rumore come di acqua che scorre <ul style="list-style-type: none"> Il refrigerante sta scorrendo attraverso il condizionatore d'aria. ■ Rumore come di un soffio <ul style="list-style-type: none"> Sta cambiando il flusso di refrigerante attraverso il condizionatore d'aria. ■ Rumore come di cigolio <ul style="list-style-type: none"> Il condizionatore d'aria è in fase d'espansione o di restringimento per via di un cambio di umidità. ■ Rumore come clop clop <ul style="list-style-type: none"> Si sente provenire dall'interno del condizionatore d'aria quando il ventilatore è acceso e il locale è chiuso. Aprire una finestra oppure spegnere il ventilatore. ■ Si sentono dei clic quando l'unità sta funzionando o quando è ferma <ul style="list-style-type: none"> Sono rumori dovuti alle parti elettriche in funzione quando si apre o si chiude il pannello anteriore. ■ Rumore come di un soffio, un cigolio o di qualcosa che brucia <ul style="list-style-type: none"> È il rumore di scarica dello Streamer.
Sibili durante il funzionamento UMIDIFICAZIONE o VENTILAZIONE.	<ul style="list-style-type: none"> È il rumore di scarica di aria umidificata o ventilata. Il rumore di funzionamento varia a seconda di temperatura e umidità esterne.
Rumore prodotto durante il funzionamento UMIDIFICAZIONE.	<ul style="list-style-type: none"> ■ Il rumore di funzionamento cambia <ul style="list-style-type: none"> Questo perché la ventola di umidificazione si muove o si arresta.
L'unità interna fa rumore anche dopo che il funzionamento UMIDIFICAZIONE è terminato.	<ul style="list-style-type: none"> Dopo che il funzionamento è terminato, la ventola di umidificazione continua a girare per 3 minuti circa, per la salvaguardia del prodotto.
L'unità si arresta durante il RISCALDAMENTO e si sente un rumore come di acqua che scorre.	<ul style="list-style-type: none"> È in corso la rimozione del ghiaccio sull'unità esterna. Bisogna attendere da 3 a 10 minuti.
Dall'unità esterna esce acqua o vapore.	<ul style="list-style-type: none"> ■ In funzionamento RISCALDAMENTO <ul style="list-style-type: none"> Il ghiaccio sull'unità esterna si scioglie in acqua o vapore durante il funzionamento di sbrinamento del condizionatore. ■ In funzionamento RAFFREDDAMENTO <ul style="list-style-type: none"> L'umidità presente nell'aria condensa in acqua sulla superficie fredda della tubazione dell'unità esterna, e gocciola.
Dall'unità interna esce nebbia.	<ul style="list-style-type: none"> Questo succede perché l'aria nel locale è stata raffreddata in nebbia per il flusso d'aria fredda durante il funzionamento RAFFREDDAMENTO. Questo perché l'umidità sullo scambiatore di calore evapora per il funzionamento DEUMIDIFICAZIONE "SARARA" che viene attivato dopo il funzionamento RAFFREDDAMENTO o RAFFREDDAMENTO DI DEUMIDIFICAZIONE.
L'unità interna emette odore.	<ul style="list-style-type: none"> Questo è dovuto al fatto che l'unità assorbe gli odori d'ambiente, dai mobili, dalle sigarette, ecc., e poi li riemette con il flusso d'aria. (Se questo accade, raccomandiamo di far lavare l'unità interna da un tecnico qualificato. Rivolgersi al punto vendita presso il quale si è acquistato il condizionatore.) Gli odori esterni potrebbero essere portati dentro. Fermare il funzionamento UMIDIFICAZIONE "URURU" per eliminare la causa d'ingresso odori.
Aria fredda soffiata all'avviamento del funzionamento DEUMIDIFICAZIONE "SARARA".	<ul style="list-style-type: none"> Questo perché il sistema non è ancora caldo.
La ventola esterna gira anche se il condizionatore d'aria è non in funzione.	<ul style="list-style-type: none"> ■ Dopo l'arresto del funzionamento: <ul style="list-style-type: none"> La ventola esterna continua a girare per altri 60 secondi per la salvaguardia del sistema. ■ Quando il condizionatore d'aria non è in funzione: <ul style="list-style-type: none"> Quando la temperatura esterna è molto alta, la ventola esterna comincia a girare per la salvaguardia del sistema.
Il funzionamento è stato interrotto di colpo. (La spia multicolori è accesa.)	<ul style="list-style-type: none"> Per la protezione del sistema, il condizionatore d'aria potrebbe smettere di funzionare per via di un brusco sbalzo della tensione di alimentazione elettrica. Il funzionamento riprende automaticamente dopo circa 3 minuti.
L'unità si ferma di colpo (in modalità ACCENSIONE CON IL TIMER).	<ul style="list-style-type: none"> L'attivazione della funzione di accensione con timer prevede che l'unità cominci a funzionare fino a 1 ora prima, per assicurare che la temperatura raggiunga il valore preimpostato sul telecomando all'orario desiderato. Se in queste condizioni si usa il telecomando (a parte il comando di accensione/spegnimento) l'unità si arresta. Riavviare l'unità usando il telecomando.
L'unità funziona sebbene la spia multicolori sia spenta.	<ul style="list-style-type: none"> La spia multicolori si spegne se viene impostato "Monitoraggio SPEGNIMENTO" usando il telecomando.
L'unità continua a funzionare anche dopo l'arresto in caso di funzionamento DEUMIDIFICAZIONE "SARARA", RAFFREDDAMENTO DI DEUMIDIFICAZIONE o RAFFREDDAMENTO.	<ul style="list-style-type: none"> Il funzionamento UNITÀ ASCIUTTA E PULITA inizia. (Se non si desidera ciò, impostare su "UNITÀ ASCIUTTA E PULITA SPEGNIMENTO" usando il telecomando. (pagina 15.))
Si nota un tremolio nell'illuminazione del locale durante il funzionamento UMIDIFICAZIONE.	<ul style="list-style-type: none"> Il tremolio nell'illuminazione può verificarsi quando la potenza della rete elettrica è insufficiente.

■ Prima controllare bene.

Prima di chiamare un tecnico per la riparazione, controllare bene.

Situazione	Controllo
Il condizionatore d'aria non funziona. (La spia multicolori è spenta.)	<ul style="list-style-type: none"> • Un fusibile è saltato o l'interruttore di protezione è su SPEGNIMENTO? • Forse è mancata la corrente della rete elettrica? • Le batterie sono inserite bene nel telecomando? • L'impostazione del timer è corretta?
Il condizionatore d'aria non funziona. (La spia multicolori lampeggia.)	<ul style="list-style-type: none"> • Spegnere usando l'interruttore di protezione e riaccendere l'unità usando il telecomando. • Se la spia continua a lampeggiare, rivolgersi al punto vendita presso il quale si è acquistato il condizionatore. • Spegnere l'interruttore di protezione.
Il funzionamento si arresta di colpo. (La spia multicolori lampeggia.)	<ul style="list-style-type: none"> • I filtri dell'aria sono puliti? • Ci sono ostruzioni all'ingresso o all'uscita dell'aria dalle unità interne ed esterne? Pulire i filtri dell'aria o rimuovere tutti gli ostacoli e portare l'interruttore di protezione su SPEGNIMENTO. Portarlo quindi nuovamente su ACCENSIONE e tentare di azionare il condizionatore d'aria mediante il telecomando. Se la spia continua a lampeggiare, rivolgersi al punto vendita presso il quale si è acquistato il condizionatore. • Spegnere l'interruttore di protezione.
L'effetto di raffreddamento (riscaldamento) è scarso.	<ul style="list-style-type: none"> • I filtri dell'aria sono puliti? • Ci sono ostruzioni all'ingresso o all'uscita dell'aria dalle unità interne ed esterne? • L'impostazione della temperatura è corretta? • Le porte e le finestre sono chiuse? • La portata e la direzione del flusso d'aria sono impostate nel modo corretto? • La ventola del ventilatore sta girando?
Il funzionamento diventa anomalo improvvisamente.	<ul style="list-style-type: none"> • Si sta operando con le mani all'interno dell'unità principale che è in funzione? (Non toccare all'interno dell'unità?) • Infilare le mani (o toccare) all'interno dell'unità può essere causa di malfunzionamento dovuto a scarica di elettricità statica. Non infilare le mani all'interno dell'unità principale. • Il condizionatore d'aria potrebbe funzionare male a causa di fulmini o per le trasmissioni radio. Mettere l'interruttore di protezione su SPEGNIMENTO e poi portarlo nuovamente su ACCENSIONE e provare a comandare il condizionatore d'aria usando il telecomando.
Il pannello anteriore non si apre. (La spia multicolori lampeggia.)	<ul style="list-style-type: none"> • Forse qualcosa è rimasta incastrata nel pannello anteriore? Rimuovere l'oggetto e provare ad avviare nuovamente il funzionamento usando il telecomando. • Se il pannello non si apre ancora e la spia di funzionamento continua a lampeggiare, contattare il rivenditore.
La spia multicolori lampeggia per un certo tempo (circa 2 minuti) all'avviamento o durante il funzionamento DEPURAZIONE ARIA CON STREAMER.	<ul style="list-style-type: none"> • L'unità Streamer è installata bene? • Spegnere con l'interruttore generale di protezione e controllare se l'unità Streamer è installata bene, riaccendere e poi comandare l'unità usando il telecomando. • Se la spia continua a lampeggiare, rivolgersi al punto vendita presso il quale si è acquistato il condizionatore.

Guida per i problemi di funzionamento

■ Chiamare immediatamente il rivenditore.

PERICOLO

- Quando si verifica un'anomalia (come odore di bruciato), arrestare il condizionatore e spegnere l'interruttore. Continuare a far funzionare il condizionatore in condizioni anomale può provocare incidenti, scosse elettriche o incendi. Consultare il rivenditore dal quale si è acquistato il condizionatore d'aria.
- Non tentare di riparare o modificare il condizionatore d'aria da soli. Un lavoro non corretto può causare scosse elettriche o incendi. Consultare il rivenditore dal quale si è acquistato il condizionatore d'aria.
- Se il condizionatore d'aria non raffreda (o riscalda), è possibile che vi sia una perdita di refrigerante: rivolgersi al rivenditore di fiducia. Durante l'operazione di rifornimento di refrigerante, raccomandiamo di parlare con il tecnico di altri interventi che sembrassero necessari. Il refrigerante utilizzato per il condizionatore d'aria è sicuro. Normalmente non si verificano perdite di refrigerante tuttavia, dovesse verificarsi una perdita e il refrigerante dovesse bruciare a causa di apparecchi quali un riscaldatore a ventola, una stufa a gas, un fornello a gas, ecc., produrrebbe gas tossico.

Se si riscontra uno dei sintomi seguenti, chiamare il rivenditore immediatamente.

- Il cavo dell'alimentazione è caldo o danneggiato in modo anomalo.
- Durante il funzionamento si sente un rumore anomalo.
- All'interno dell'unità c'è un oggetto o acqua.
- L'interruttore di sicurezza, un fusibile, o l'interruttore di collegamento a terra interrompono frequentemente le operazioni.
- Un interruttore o un tasto spesso non funziona correttamente.
- Si sente odore di bruciato.
- Dall'unità interna cola dell'acqua.

Spegnere l'interruttore e chiamare il rivenditore.



- Aria fredda o calda viene emessa dall'unità eppure la spia multicolori lampeggia per un certo tempo (circa 2 minuti) all'avviamento o durante il funzionamento.

Questo è un sintomo di malfunzionamento o inizio di guasto dell'unità di umidificazione o di alcuni sensori. L'unità si trova in modalità RAFFREDDAMENTO / RISCALDAMENTO per un funzionamento temporaneo. Rivolgersi al rivenditore di fiducia.



■ Dopo un'interruzione della corrente elettrica

Il condizionatore d'aria riprende automaticamente a funzionare dopo circa 3 minuti. È solo necessario aspettare un momento.

- La modalità ARIA FRESCA E PULITA, la modalità UNITÀ ASCIUTTA E PULITA e la modalità DORMIRE BENE vengono terminate. Re-impostare.

■ Fulmini

Nel caso che dei fulmini possano abbattersi nella zona, interrompere il funzionamento e spegnere l'interruttore per protezione del sistema.

Specifiche di smaltimento



Il climatizzatore è contrassegnato con questo simbolo, ciò significa che i prodotti elettrici ed elettronici non possono essere smaltiti insieme ai rifiuti domestici non differenziati.

Non cercare di demolire il sistema da soli: la demolizione del sistema di condizionamento, nonché il recupero del refrigerante, dell'olio e di qualsiasi altra parte devono essere eseguiti da un installatore qualificato in conformità alla legislazione locale e nazionale vigente in materia.

I climatizzatori devono essere trattati presso una struttura specializzata nel riutilizzo, riciclaggio e recupero dei materiali. Il corretto smaltimento del prodotto eviterà le possibili conseguenze negative all'ambiente e alla salute dell'uomo. Per maggiori informazioni contattare l'installatore o le autorità locali.

Le batterie devono essere tolte dal telecomando e smaltite separatamente conformemente alla legislazione locale e nazionale vigente in materia.

Raccomandiamo una manutenzione periodica.

In alcune condizioni operative, l'interno del condizionatore d'aria dopo diversi periodi d'uso può risultare sporco, provocando prestazioni scarse. Si raccomanda di far eseguire una manutenzione periodica da uno specialista, oltre alla regolare pulizia a cura dell'utente. Per la manutenzione da parte di uno specialista, contattare il rivenditore dal quale si è acquistato il condizionatore d'aria.

Il costo della manutenzione è a carico dell'utente.

■ DIAGNOSI DI DIFETTO DAL TELECOMANDO

Nei modelli della ARC447A1, i display delle temperature, sull'unità principale, indicano i codici corrispondenti.

1. Se si tiene premuto il tasto **ANNULLAMENTO** per 5 secondi, nella sezione del display della temperatura lampeggia l'indicazione "00".

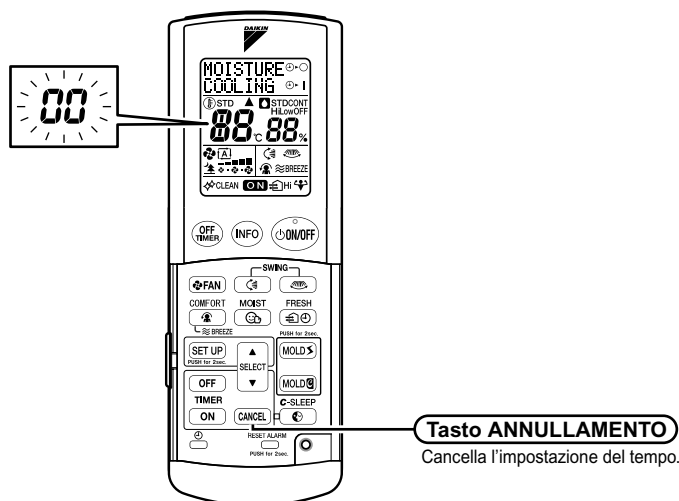

2. Premere ripetutamente il tasto **ANNULLAMENTO** fino a sentire bip prolungato.

- L'indicazione del codice cambia come mostrato qui sotto, e viene emesso un bip lungo.

	CODICE	SIGNIFICATO
SISTEMA	00	NORMALE
	UA	ERRORE DI COMBINAZIONE FRA UNITÀ INTERNA ED ESTERNA
	U0	SCARSITÀ DI REFRIGERANTE
	U2	CADUTA DI TENSIONE O SOVRATENSIONE DEL CIRCUITO PRINCIPALE
	U4	GUASTO DELLA TRASMISSIONE (FRA L'UNITÀ INTERNA E QUELLA ESTERNA)
	U7	GUASTO TRASMISSIONE SCHEDA CIRCUITI
UNITÀ INTERNA	AH	GUASTO STREAMER
	A1	GUASTO DELLA SCHEDA A CIRCUITI STAMPATI INTERNA
	A5	CONTROLLO DELL'ALTA PRESSIONE O DISPOSITIVO DI PROTEZIONE DAL CONGELAMENTO
	A6	GUASTO MOTORE PER VENTILATORE
	CC	GUASTO SENSORE DI UMIDITÀ
	C4	GUASTO DEL SENSORE DI TEMPERATURA DELLO SCAMBIATORE DI CALORE
	C7	ERRORE DI APERTURA/CHIUSURA PANNELLO ANTERIORE
	C9	IMPERFETTO SENSORE DI TEMPERATURA ARIA D'ASPIRAZIONE
	UA	LUNGHEZZA TUBO FLESSIBILE NON IMPOSTATA
UNITÀ ESTERNA	EA	ERRORE NELLA COMMUTAZIONE RAFFREDDAMENTO/RISCALDAMENTO
	E1	GUASTO DI SCHEDA DI CIRCUITO
	E5	OL AVVIATO
	E6	GUASTO DI AVVIO DEL COMPRESSORE
	E7	GUASTO DEL MOTORE DEL VENTILATORE IN C.C.
	E8	INGRESSO SOVRACORRENTE
	FA	GUASTO PRESSIONE ESPULSIONE
	F3	CONTROLLO DEL TUBO DI MANDATA AD ALTA TEMPERATURA
	F6	CONTROLLO DELL'ALTA PRESSIONE (IN RAFFREDDAMENTO)
	H0	GUASTO SENSORE
	H1	GUASTO ATTENUATORE
	H6	ARRESTO DELLE OPERAZIONI CAUSATO DALLA POSIZIONE ERRATA DEL SENSORE DI RILEVAMENTO
	H8	ANOMALIA CT
	H9	IMPERFETTO SENSORE DI TEMPERATURA ARIA D'ASPIRAZIONE
	J3	IMPERFETTO SENSORE DI TEMPERATURA SI TUBO DI SCARICO
	J6	GUASTO DEL SENSORE DI TEMPERATURA DELLO SCAMBIATORE DI CALORE
	L3	GUASTO PER RISCALDAMENTO COMPONENTI ELETTRICI
	L4	ALTA TEMPERATURA AL POZZO DI CALORE DI NOTO DIRCUITO
	L5	SOVRACORRENTE IN USCITA
	P4	IMPERFETTO SENSORE DI TEMPERATURA DEL POZZO DI CALORE DO NOT CIRCUITO
UNITÀ DI UMIDIFI- CAZIONE	PA	GUASTO CIRCUITO RISCALDATORE INTERROTTO
	PH	GUASTO TERMISTORE USCITA VENTOLA DI UMIDIFICAZIONE, GUASTO TEMPERATURA RISCALDATORE
	P9	BLOCCO VENTOLA UMIDIFICAZIONE

NOTA

- 1) Un tono acustico breve e altri due toni acustici consecutivi indicano codici che non corrispondono.
- 2) Per annullare la visualizzazione del codice, tenere premuto per 5 secondi il tasto **ANNULLAMENTO**. La visualizzazione del codice scompare anche se non si preme il tasto per 1 minuto.

DAIKIN INDUSTRIES, LTD.

Head office:

Umeda Center Bldg., 2-4-12, Nakazaki-Nishi,
Kita-ku, Osaka, 530-8323 Japan

Tokyo office:

JR Shinagawa East Bldg., 2-18-1, Konan,
Minato-ku, Tokyo, 108-0075 Japan

DAIKIN EUROPE NV

Zandvoordestraat 300, B-8400 Oostende, Belgium