

**DAIKIN**

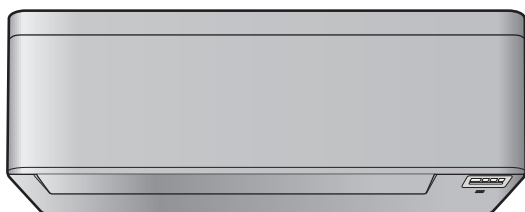

# Guida di riferimento per l'utente

## Climatizzatore per interni Daikin



**CTXA15A2V1BW  
FTXA20A2V1BW  
FTXA25A2V1BW  
FTXA35A2V1BW  
FTXA42A2V1BW  
FTXA50A2V1BW**

**CTXA15(A)(B)2V1BS  
FTXA20(A)(B)2V1BS  
FTXA25(A)(B)2V1BS  
FTXA35(A)(B)2V1BS  
FTXA42(A)(B)2V1BS  
FTXA50(A)(B)2V1BS**

**CTXA15(A)(B)2V1BT  
FTXA20(A)(B)2V1BT  
FTXA25(A)(B)2V1BT  
FTXA35(A)(B)2V1BT  
FTXA42(A)(B)2V1BT  
FTXA50(A)(B)2V1BT**



**CTXA15B2V1BB  
FTXA20B2V1BB  
FTXA25B2V1BB  
FTXA35B2V1BB  
FTXA42B2V1BB  
FTXA50B2V1BB**

## Sommario

<b>1</b>	<b>Precauzioni generali di sicurezza</b>	<b>2</b>	5.11.2	Copia delle prenotazioni	14
1.1	Note relative alla documentazione	2	5.11.3	Conferma di prenotazioni	14
1.1.1	Significato delle avvertenze e dei simboli	3	5.11.4	Disattivare o riattivare il funzionamento del Timer settimanale	14
1.2	Per l'utente	3	5.11.5	Eliminazione di prenotazioni	14
<b>2</b>	<b>Note relative alla documentazione</b>	<b>3</b>	5.12	Connessione LAN Wireless	15
2.1	Informazioni su questo documento	3	5.12.1	Precauzioni per l'uso dell'adattatore wireless	15
2.2	Guida di riferimento per l'utente a colpo d'occhio	4	5.12.2	Installazione dell'applicazione Daikin Online Controller	15
<b>3</b>	<b>Informazioni sul sistema</b>	<b>4</b>	5.12.3	Impostazione della connessione wireless	15
3.1	Unità interna	4	<b>6</b>	<b>Risparmio energetico e funzionamento ottimale</b>	<b>17</b>
3.2	Informazioni sull'interfaccia utente	4	<b>7</b>	<b>Manutenzione e assistenza</b>	<b>17</b>
3.2.1	Componenti: Interfaccia utente	5	7.1	Panoramica: Manutenzione e assistenza	17
3.2.2	Stato: LCD dell'interfaccia utente	5	7.2	Pulizia dell'unità interna e dell'interfaccia utente	18
3.2.3	Utilizzo dell'interfaccia utente	6	7.3	Pulizia del pannello anteriore	18
<b>4</b>	<b>Prima dell'uso</b>	<b>6</b>	7.4	Apertura del pannello anteriore	18
4.1	Panoramica: Prima dell'uso	6	7.5	Informazioni sui filtri dell'aria	19
4.2	Fissaggio dell'interfaccia utente alla parete	6	7.6	Pulizia dei filtri dell'aria	19
4.3	Inserimento delle batterie	6	7.7	Pulizia del filtro deodorante al titanio rivestito di apatite e del filtro antiparticolato in argento (filtro agli ioni di argento)	19
4.4	Informazioni sull'orologio	6	7.8	Sostituzione del filtro deodorante al titanio rivestito di apatite e del filtro antiparticolato in argento (filtro agli ioni di argento)	19
4.4.1	Impostazione dell'orologio	6	7.9	Chiusura del pannello anteriore	19
4.5	Luminosità del display dell'unità interna	7	7.10	Rimozione del pannello anteriore	20
4.5.1	Impostazione della luminosità del display dell'unità interna	7	7.11	Elementi da prendere in considerazione prima di un lungo periodo di inattività	20
4.6	Attivazione dell'alimentazione elettrica	7	<b>8</b>	<b>Individuazione e risoluzione dei problemi</b>	<b>20</b>
4.7	Modifica dell'impostazione della posizione dell'unità interna	7	8.1	Sintomi che NON sono indice di problemi di funzionamento del sistema	22
<b>5</b>	<b>Funzionamento</b>	<b>7</b>	8.1.1	Sintomo: Si avverte un suono come lo scorrere dell'acqua	22
5.1	Portata di funzionamento	7	8.1.2	Sintomo: Si avverte un suono simile a un soffio	22
5.2	Quando usare determinate funzioni	8	8.1.3	Sintomo: Si avverte un suono simile a un ticchettio	22
5.3	Modalità di funzionamento e setpoint della temperatura	8	8.1.4	Sintomo: Si avverte un suono simile a un fischio	22
5.3.1	Avvio/arresto della modalità di funzionamento e impostazione della temperatura	9	8.1.5	Sintomo: Si avverte un suono simile a un clic durante il funzionamento o nel periodo di inattività	22
5.4	Tasso del flusso d'aria	9	8.1.6	Sintomo: Si avverte un suono simile a un battito di mani	22
5.4.1	Regolazione del tasso del flusso dell'aria	9	8.1.7	Sintomo: della nebbia bianca fuoriesce da un'unità (unità interna, unità esterna)	22
5.5	Direzione aria	9	8.1.8	Sintomo: le unità possono emettere degli odori	22
5.5.1	Regolazione della direzione del flusso dell'aria verticale	9	8.1.9	Sintomo: la ventola esterna ruota mentre il climatizzatore non è in funzione	22
5.5.2	Regolazione della direzione del flusso dell'aria orizzontale	9	8.2	Risoluzione dei problemi in base ai codici di malfunzionamento	22
5.5.3	Utilizzo della direzione del flusso dell'aria 3D	10	8.3	Risoluzione dei problemi della connessione wireless	23
5.6	Funzionamento "Comfort airflow" e "Intelligent Eye"	10	<b>9</b>	<b>Smaltimento</b>	<b>23</b>
5.6.1	Funzionamento "Comfort airflow"	10	<b>10</b>	<b>Glossario</b>	<b>24</b>
5.6.2	Funzionamento "Intelligent Eye"	10	<b>1</b>	<b>Precauzioni generali di sicurezza</b>	
5.6.3	Avvio/Arresto del funzionamento "Comfort" e "Intelligent Eye"	11	<b>1.1</b>	<b>Note relative alla documentazione</b>	
5.7	Funzionamento in modalità "Powerful"	11	<ul style="list-style-type: none"> <li>• La documentazione originale è scritta in inglese. La documentazione in tutte le altre lingue è stata tradotta.</li> <li>• Le precauzioni descritte nel presente documento trattano argomenti molto importanti, si raccomanda di attenersi scrupolosamente.</li> <li>• L'installazione del sistema e tutte le attività descritte nel manuale d'installazione e nella guida di riferimento per l'installatore DEVONO essere eseguite da un installatore autorizzato.</li> </ul>		
5.7.1	Avvio/Arresto del funzionamento "Powerful"	11			
5.8	Funzionamento a basso rumore dell'unità esterna ed Econo	11			
5.8.1	Funzionamento "Econo"	11			
5.8.2	Funzionamento a basso rumore dell'unità esterna	11			
5.8.3	Avvio/arresto del funzionamento a basso rumore dell'unità esterna ed Econo	12			
5.9	Funzionamento dello streamer (pulizia dell'aria)	12			
5.9.1	Come avviare/arrestare il funzionamento dello streamer (pulizia dell'aria)	12			
5.10	Funzione di ACCENSIONE/SPEGNIMENTO del timer	12			
5.10.1	Avvio/Arresto della funzione di SPEGNIMENTO del timer	12			
5.10.2	Avvio/Arresto della funzione di ACCENSIONE del timer	13			
5.10.3	Combinazione delle funzioni di ACCENSIONE e SPEGNIMENTO del timer	13			
5.11	Funzionamento del timer settimanale	13			
5.11.1	Impostazione del funzionamento del timer settimanale	13			

### 1.1.1 Significato delle avvertenze e dei simboli

	<b>PERICOLO</b> Indica una situazione che provoca lesioni gravi o letali.
	<b>PERICOLO: RISCHIO DI SCOSSA ELETTRICA</b> Indica una situazione che potrebbe provocare la scossa elettrica.
	<b>PERICOLO: RISCHIO DI USTIONI</b> Indica una situazione che potrebbe provocare ustioni a causa delle temperature estremamente alte o basse.
	<b>PERICOLO: RISCHIO DI ESPLOSIONE</b> Indica una situazione che potrebbe dare luogo ad un'esplosione.
	<b>AVVERTENZA</b> Indica una situazione che potrebbe provocare lesioni gravi o letali.
	<b>AVVERTENZA: MATERIALE INFIAMMABILE</b>
	<b>ATTENZIONE</b> Indica una situazione che potrebbe provocare lesioni secondarie o moderate.
	<b>NOTA</b> Indica una situazione che potrebbe provocare danni alle apparecchiature o alla proprietà.
	<b>INFORMAZIONI</b> Indica suggerimenti utili o informazioni aggiuntive.

Simbolo	Spiegazione
	Prima dell'installazione, leggere il manuale di installazione e d'uso e il foglio illustrativo del cablaggio.
	Prima di eseguire interventi di manutenzione e riparazione, leggere il manuale di manutenzione.
	Per ulteriori informazioni, consultare la guida di riferimento per l'installatore e l'utente.

### 1.2 Per l'utente

- In caso di dubbi su come usare l'unità, contattare l'installatore.
- L'apparecchiatura può essere utilizzata da bambini di età superiore a 8 anni e da persone con capacità fisiche, sensoriali o mentali ridotte, ovvero senza la necessaria esperienza e le necessarie conoscenze, purché siano supervisionate da una persona responsabile della loro sicurezza, ricevano istruzioni riguardanti l'uso sicuro dell'apparecchio e comprendano i pericoli insiti nell'apparecchiatura. Evitare che i bambini giochino con l'unità. La pulizia e la manutenzione NON devono essere effettuate da bambini senza supervisione.

	<b>AVVERTENZA</b> Per prevenire il rischio di elettrocuzione o incendi: <ul style="list-style-type: none"> <li>▪ NON pulire l'unità con acqua.</li> <li>▪ NON azionare l'unità con le mani bagnate.</li> <li>▪ NON posizionare oggetti contenenti acqua sull'unità.</li> </ul>
---	---



#### NOTA

- NON posizionare oggetti o apparecchiature sulla parte superiore dell'unità.
- NON sedersi, non arrampicarsi né sostare in piedi sopra l'unità.

- Le unità sono contrassegnate con il simbolo seguente:



Questo indica che i prodotti elettrici ed elettronici NON possono essere smaltiti insieme ai rifiuti domestici non differenziati. NON cercare di smontare il sistema da soli: lo smontaggio del sistema, nonché il trattamento del refrigerante, dell'olio e di qualsiasi altra parte, devono essere eseguiti da un installatore qualificato in conformità alla legislazione applicabile.

Le unità devono essere trattate presso una struttura specializzata nel riutilizzo, riciclaggio e recupero dei materiali. Il corretto smaltimento del prodotto eviterà le possibili conseguenze negative sull'ambiente e sulla salute dell'uomo. Per maggiori informazioni, contattare l'installatore o l'ente locale preposto.

- Le batterie sono contrassegnate con il simbolo seguente:



Indica che la batteria NON può essere smaltita insieme ai rifiuti domestici non differenziati. Se sotto a tale simbolo è stampato un simbolo chimico, quest'ultimo indica che la batteria contiene un metallo pesante in una concentrazione superiore a un determinato valore.

I simboli chimici possibili sono: Pb: piombo (>0,004%).

Le batterie esauste devono essere trattate presso una struttura specializzata per il riutilizzo. Il corretto smaltimento delle batterie da gettare via eviterà le possibili conseguenze negative sull'ambiente e sulla salute dell'uomo.

## 2 Note relative alla documentazione

### 2.1 Informazioni su questo documento

Grazie per aver acquistato questo prodotto. Si prega di:

- Conservare la documentazione per future consultazioni.

#### Pubblico di destinazione

Utenti finali



#### INFORMAZIONI

Quest'apparecchiatura è destinata ad essere utilizzata da utenti esperti o addestrati in officine, reparti dell'industria leggera e aziende agricole, oppure è destinata all'uso commerciale e domestico da parte di privati.

#### Serie di documentazioni

Questo documento fa parte di una serie di documentazioni. La serie completa è composta da:

- **Precauzioni generali di sicurezza:**
  - Istruzioni di sicurezza che debbono essere lette prima di far funzionare il proprio sistema
  - Formato: Cartaceo (nella scatola dell'unità interna)
- **Manuale d'uso:**
  - Guida rapida per l'utilizzo di base
  - Formato: Cartaceo (nella scatola dell'unità interna)

## 3 Informazioni sul sistema

### • Guida di consultazione per l'utente:

- Istruzioni passo-passo dettagliate e informazioni di fondo per un utilizzo di base e avanzato
- Formato: File digitali sul sito <http://www.daikineurope.com/support-and-manuals/product-information/>

Potrebbe essere disponibile una revisione più recente della documentazione fornita andando sul sito web regionale Daikin oppure chiedendo al proprio installatore.

La documentazione originale è scritta in inglese. La documentazione in tutte le altre lingue è stata tradotta.

## 2.2 Guida di riferimento per l'utente a colpo d'occhio

Capitolo	Descrizione
Precauzioni generali per la sicurezza	Istruzioni per la sicurezza DA LEGGERE prima del funzionamento
Informazioni sulla documentazione	Documentazione esistente per l'utente
Informazioni sul sistema	<ul style="list-style-type: none"> <li>• Range di funzionamento</li> <li>• Descrizione dell'unità interna e dell'interfaccia utente</li> </ul>
Prima dell'uso	Che cosa fare prima di mettere in funzione l'unità
Funzionamento	Come e quando usare determinate funzioni
Risparmio energetico e funzionamento ottimale	Come risparmiare energia
Manutenzione e assistenza	Come effettuare la manutenzione e la riparazione dell'unità
Individuazione e risoluzione dei problemi	Che cosa fare in caso di problemi
Smaltimento	Come smaltire il sistema
Glossario	Definizione dei termini

## 3 Informazioni sul sistema



### AVVERTENZA: MATERIALE INFIAMMABILE

Il refrigerante all'interno di questa unità è leggermente infiammabile.



### ATTENZIONE

L'unità interna contiene l'apparecchiatura radio; la distanza di separazione tra la parte irradiante dell'apparecchiatura e l'utente deve essere di almeno 10 cm.

### 3.1 Unità interna



### ATTENZIONE

NON inserire mani, corde o altri oggetti nell'ingresso o nell'uscita dell'aria. La rotazione del ventilatore ad alta velocità può causare lesioni.



### INFORMAZIONI

Il livello di pressione sonora è inferiore a 70 dBA.



### AVVERTENZA

- Non modificare, disassemblare, rimuovere, reinstallare o riparare l'unità da soli. Uno smontaggio o un'installazione errati, infatti, potrebbero favorire il rischio di folgorazione o incendio. Rivolgersi al rivenditore.
- In caso di perdite accidentali di refrigerante, accertarsi che non ci siano fiamme libere. Il refrigerante è completamente sicuro, non è tossico ed è leggermente infiammabile, ma può generare gas nocivi nel caso di fughe accidentali in un ambiente in cui sono presenti vapori combustibili prodotti, ad esempio, da riscaldatori a ventilatore, fornelli a gas, ecc. Consultare sempre persone qualificate per accertarsi che il punto di perdita venga riparato o comunque corretto prima di mettere di nuovo in funzione l'unità.

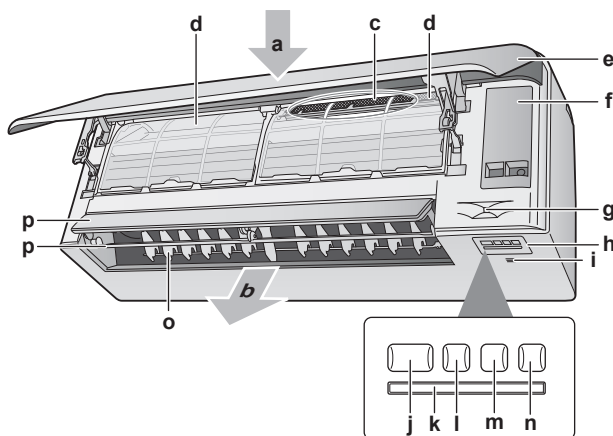

- a Entrata dell'aria
- b Uscita dell'aria
- c Filtro deodorante al titanio rivestito di apatite e filtro antiparticolato in argento (filtro agli ioni di argento)
- d Filtro dell'aria
- e Pannello frontale
- f Coperchio di servizio
- g Sensore Intelligent Eye
- h Display
- i Sensore di umidità e della temperatura ambiente
- j Pulsante ON/OFF e spia di funzionamento (verde)
- k Ricevitore del segnale
- l Spia del timer (arancione)
- m Spia Intelligent Eye (verde)
- n Pulsante ON/OFF dell'adattatore wireless
- o Feritoie (deflettori verticali)
- p Alette (deflettori orizzontali)

**Nota:** La posizione del filtro deodorante al titanio rivestito di apatite e del filtro antiparticolato in argento è intercambiabile.

### Pulsante ON/OFF

Se l'interfaccia utente è assente, è possibile utilizzare il pulsante di accensione/spegnimento sull'unità interna per avviare/interrompere il funzionamento. All'avvio del funzionamento mediante questo pulsante, vengono utilizzate le seguenti impostazioni:

- Modalità di funzionamento = Automatica
- Impostazione temperatura = 25°C
- Tasso del flusso d'aria = Automatico

### 3.2 Informazioni sull'interfaccia utente

- **Luce diretta del sole.** NON esporre l'interfaccia utente alla luce diretta del sole.
- **Polvere.** La presenza di polvere sul trasmettitore o ricevitore di segnale ne riduce la sensibilità. Togliere la polvere con un panno morbido.

- **Luci a fluorescenza.** Potrebbe essere impossibile trasmettere e ricevere segnali se nell'ambiente sono presenti lampade a fluorescenza. In tal caso, contattare l'installatore.
- **Altri apparecchi.** Se i segnali dell'interfaccia utente azionano altri apparecchi, spostare tali apparecchi o contattare l'installatore.
- **Tende.** Accertarsi che il segnale tra l'unità e l'interfaccia utente NON sia bloccato da tende o altri oggetti.

**! NOTA**

- NON lasciare cadere l'interfaccia utente.
- NON far venire a contatto con l'acqua l'interfaccia utente.

#### 3.2.1 Componenti: Interfaccia utente

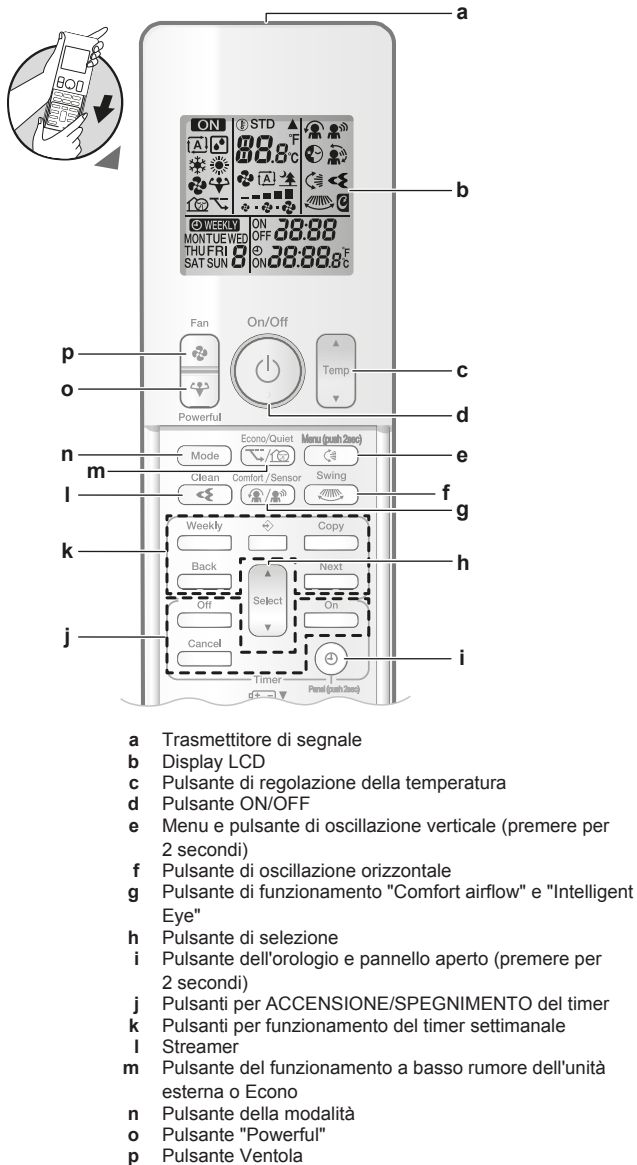

**i INFORMAZIONI**

Utilizzare (tenere premuto per 2 secondi) per aprire il pannello anteriore durante la pulizia dei filtri dell'aria. Vedere "7.4 Apertura del pannello anteriore" [p. 18].

#### 3.2.2 Stato: LCD dell'interfaccia utente

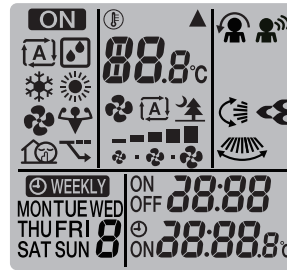

Icona	Descrizione
	Funzionamento attivo
	Modalità di funzionamento = Automatica
	Modalità di funzionamento = Deumidificazione
	Modalità di funzionamento = Riscaldamento
	Modalità di funzionamento = Raffreddamento
	Modalità di funzionamento = Solo ventilazione
	Funzionamento in modalità "Powerful" attivo
	Funzionamento in modalità "Econo" attivo
	Funzionamento a basso rumore dell'unità esterna attivo
	L'unità interna riceve un segnale dall'interfaccia utente
	Impostazione temperatura attuale
	Tasso del flusso d'aria = Automatico
	Tasso del flusso d'aria = Funzionamento silenzioso dell'unità interna
	Tasso del flusso d'aria = Alto
	Tasso del flusso d'aria = Medio-alto
	Tasso del flusso d'aria = Medio
	Tasso del flusso d'aria = Medio-basso
	Tasso del flusso d'aria = Basso
	Funzionamento in modalità "Comfort" attivo
	Modalità "Intelligent Eye" attiva
	Oscillazione verticale automatica attiva
	Oscillazione orizzontale automatica attiva
	Streamer è attivo
	ACCENSIONE timer attiva
	SPEGNIMENTO timer attivo
	Timer settimanale attivo
	Giorno della settimana

## 4 Prima dell'uso

Icona	Descrizione
⊙ 20:28	Ora attuale

### 3.2.3 Utilizzo dell'interfaccia utente

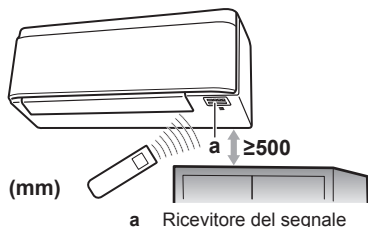

**Nota:** Assicurarsi che non vi siano ostacoli entro 500 mm sotto il ricevitore del segnale. Tali ostacoli potrebbero influenzare la ricezione dell'interfaccia utente.

- 1 Puntare il trasmettitore del segnale verso il ricevitore del segnale sull'unità interna (la distanza massima per la comunicazione è di 7 m).

**Risultato:** Quando l'unità interna riceve un segnale dall'interfaccia utente, si udirà un suono:

Suono	Descrizione
Bip-bip	Il funzionamento ha inizio.
Bip	L'impostazione cambia.
Bip lungo	Il funzionamento si arresta.

## 4 Prima dell'uso

### 4.1 Panoramica: Prima dell'uso

In questo capitolo sono descritte le operazioni da eseguire prima di mettere in funzione l'unità.

#### Flusso di lavoro tipico

Prima della messa in funzione dell'unità, seguire le fasi riportate di seguito:

- Fissaggio dell'interfaccia utente alla parete.
- Inserimento delle batterie nell'interfaccia utente.
- Impostazione della luminosità del display dell'interfaccia utente.
- Impostazione dell'orologio.
- Impostazione della posizione dell'unità interna.
- Attivazione dell'alimentazione elettrica.

### 4.2 Fissaggio dell'interfaccia utente alla parete

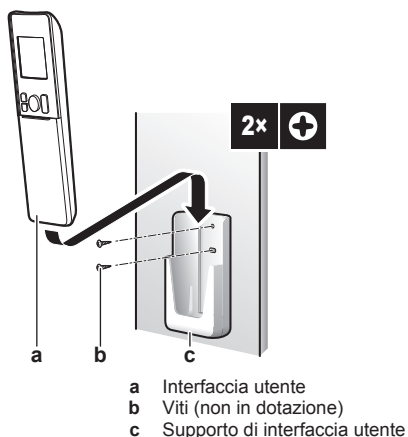

- 1 Scegliere una posizione in cui i segnali possano raggiungere l'unità.
- 2 Fissare il supporto con le viti alla parete o in una posizione simile.
- 3 Appendere l'interfaccia utente al relativo supporto.

### 4.3 Inserimento delle batterie

Le batterie hanno una durata di circa 1 anno.

- 1 Rimuovere il coperchio anteriore.
- 2 Inserire entrambe le batterie contemporaneamente.
- 3 Reinscrivere il coperchio anteriore.

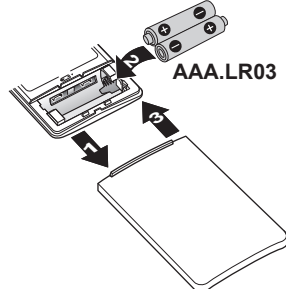

#### INFORMAZIONI

- Il livello ridotto di carica della batteria è indicato dal lampeggiamento del display LCD.
- Sostituire SEMPRE entrambe le batterie contemporaneamente.

### 4.4 Informazioni sull'orologio

Se l'orologio interno dell'unità interna NON è impostato sull'ora corretta, l'accensione e lo spegnimento del timer e il timer settimanale NON funzioneranno correttamente. L'orologio deve essere reimpostato:

- Dopo lo spegnimento dell'unità da parte di un interruttore.
- Dopo un'interruzione dell'alimentazione.
- Dopo la sostituzione delle batterie nell'interfaccia utente.

#### 4.4.1 Impostazione dell'orologio

**Nota:** Se l'ora NON è impostata, MON, ⊙ e 0:00 lampeggiano.

- 1 Premere ⊙.

**Risultato:** MON e ⊙ lampeggiano

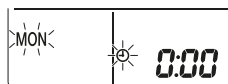

- 2 Premere o per impostare il giorno corrente della settimana.

**Nota:** Tenendo premuto o , l'impostazione dell'ora aumenta o diminuisce rapidamente.

Visualizzare	Giorno della settimana
MON	Lunedì
TUE	Martedì
WED	Mercoledì
THU	Giovedì
FRI	Venerdì
SAT	Sabato
SUN	Domenica

- 3 Premere

**Risultato:** lampeggia.

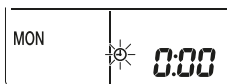

- 4 Premere o per impostare l'ora corretta.
- 5 Premere .

**Risultato:** L'impostazione è terminata. lampeggia.

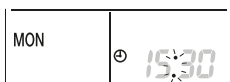

## 4.5 Luminosità del display dell'unità interna

Regolare la luminosità del display dell'unità interna come desiderato oppure spegnere il display.

### 4.5.1 Impostazione della luminosità del display dell'unità interna

- 1 Premere per almeno 2 secondi.

**Risultato:** Il menu appare sul display. lampeggia.

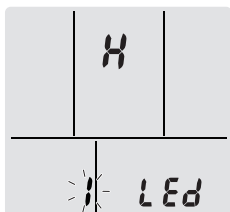

- 2 Premere .
- 3 Premere o per cambiare l'impostazione nella seguente sequenza:



... lampeggia	La luminosità è...
	Alta
	Bassa
	Spento

- 4 Per confermare l'impostazione selezionata, premere .

**Risultato:** L'impostazione della luminosità viene modificata.

**Nota:** Il display tornerà automaticamente alla schermata predefinita dopo 60 secondi. Per tornare alla schermata precedente prima, premere due volte .

## 4.6 Attivazione dell'alimentazione elettrica

- 1 Accendere l'interruttore.

**Risultato:** L'aletta dell'unità interna si aprirà e si chiuderà per impostare la posizione di riferimento.

## 4.7 Modifica dell'impostazione della posizione dell'unità interna

Impostare la posizione dell'unità interna per evitare il flusso d'aria diretto alla parete.

- 1 Premere per almeno 2 secondi.

**Risultato:** Il menu appare sul display.

- 2 Premere o per cambiare la schermata del menu su .

**Risultato:** Il menu appare sul display. lampeggia.

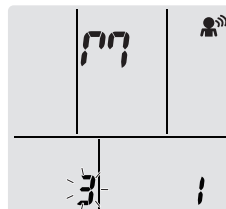

- 3 Premere per selezionare il menu.

**Risultato:** lampeggia.

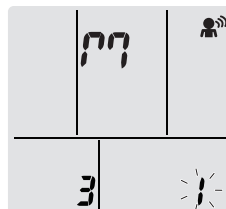

- 4 Premere o per cambiare l'impostazione nella seguente sequenza:



Se l'unità è...	Simbolo	Lampeggia	Risultato
Al centro della parete (impostazione predefinita)			
≤500 mm dalla parete sulla destra			
≤500 mm dalla parete sulla sinistra			

**Risultato:** L'intervallo del flusso d'aria sarà regolato per evitare il contatto diretto con la parete.

## 5 Funzionamento

### 5.1 Portata di funzionamento

Per un funzionamento sicuro ed efficiente, utilizzare il sistema all'interno dei seguenti range di temperatura e umidità.

Modo funzionamento	Range di funzionamento
Raffreddamento <sup>(a),(b)</sup>	<ul style="list-style-type: none"> <li>Temperatura esterna: -10~46°C</li> <li>Temperatura interna: 18~32°C</li> <li>Umidità interna: ≤80%</li> </ul>
Riscaldamento <sup>(a)</sup>	<ul style="list-style-type: none"> <li>Temperatura esterna: -15~24°C</li> <li>Temperatura interna: 10~30°C</li> </ul>









## 5 Funzionamento



Modo funzionamento	Range di funzionamento
Deumidificazione <sup>(a)</sup>	<ul style="list-style-type: none"> <li>Temperatura esterna: -10~46°C</li> <li>Temperatura interna: 18~32°C</li> <li>Umidità interna: ≤80%</li> </ul>

- In caso di utilizzo al di fuori del campo di funzionamento:
- Un dispositivo di sicurezza potrebbe arrestare il funzionamento del sistema.
  - Potrebbe accumularsi e colare della condensa sull'unità interna.

### 5.2 Quando usare determinate funzioni

Per stabilire quali funzioni utilizzare, fare riferimento alla seguente tabella:

Funzione	Attività
<b>Funzioni di base</b>	
 Modalità di funzionamento e temperatura	<p>Per avviare/interrompere il sistema e impostare la temperatura:</p> <ul style="list-style-type: none"> <li>Nelle modalità di riscaldamento e raffreddamento, il sistema riscalda o raffredda una stanza.</li> <li>Nella modalità di sola ventilazione, il sistema fa circolare aria in una stanza senza riscaldamento o raffreddamento.</li> <li>Nella modalità di deumidificazione, il sistema riduce l'umidità in una stanza.</li> <li>Nella modalità automatica, il sistema seleziona automaticamente una temperatura e una modalità di funzionamento appropriate.</li> </ul>
 Direzione del flusso d'aria	Per regolare la direzione del flusso d'aria (posizione oscillante o fissa).
 Tasso del flusso d'aria	<p>Per regolare la quantità di aria immessa in una stanza.</p> <p>Per funzionare generando meno rumore.</p>
<b>Funzioni avanzate</b>	
 Streamer	Per rimuovere gli allergeni presenti nell'aria come la muffa, il polline, sostanze adiuvanti, virus, batteri...
 Econo	<p>Per utilizzare il sistema quando si usano anche altri apparecchi che consumano corrente.</p> <p>Per risparmiare energia.</p>
 Basso rumore dell'unità esterna	Per diminuire il livello di rumore dell'unità esterna. Esempio: di notte.
 Comfort	Per regolare automaticamente la direzione del flusso d'aria e raffreddare o riscaldare la stanza in maniera più efficace.
 Intelligent Eye	<p>Per impedire che l'aria venga a contatto diretto con le persone.</p> <p>Per risparmiare energia quando nella stanza non sono presenti persone.</p>
 Powerful	Per raffreddare o riscaldare la stanza rapidamente.





Funzione	Attività
 Timer ATTIVATO +  Timer DISATTIVATO	Per attivare o disattivare automaticamente il sistema.
 Timer settimanale	Per attivare o disattivare automaticamente il sistema con cadenza settimanale.
<b>Funzioni aggiuntive</b>	
Connessione LAN Wireless	Per far funzionare l'unità utilizzando dispositivi smart.

### 5.3 Modalità di funzionamento e setpoint della temperatura

**Quando.** Regolare la modalità di funzionamento del sistema e impostare la temperatura quando lo si desidera per:

- Riscaldare o raffreddare una stanza
- Far circolare aria in una stanza senza riscaldamento o raffreddamento
- Diminuire l'umidità in una stanza

**Cosa.** Il sistema funziona in maniera diversa a seconda della selezione dell'utente.

Impostazione	Descrizione
 Automatica	Il sistema raffredda o riscalda una stanza al setpoint di temperatura. Se necessario passa automaticamente tra raffreddamento e riscaldamento.
 Deumidificazione	Il sistema riduce l'umidità in una stanza senza cambiare la temperatura.
 Riscaldamento	Il sistema riscalda una stanza al setpoint di temperatura.
 Raffreddamento	Il sistema raffredda una stanza al setpoint di temperatura.
 Ventilazione	<p>Il sistema controlla solo il flusso d'aria (direzione e tasso del flusso d'aria).</p> <p>Il sistema NON controlla la temperatura.</p>

**Informazioni aggiuntive:**

- Temperatura esterna.** L'effetto di raffreddamento o riscaldamento del sistema diminuisce quando la temperatura esterna è troppo alta o troppo bassa.
- Funzionamento in sbrinamento.** Durante il funzionamento di riscaldamento, sull'unità esterna potrebbe formarsi del ghiaccio che diminuisce la capacità di riscaldamento. In tal caso, il sistema passa automaticamente al funzionamento in sbrinamento per rimuovere il ghiaccio. Durante il funzionamento in sbrinamento, l'unità interna NON emette aria calda.
- Sensore dell'umidità.** Controllare l'umidità diminuendola durante il processo di raffreddamento.

### 5.3.1 Avvio/arresto della modalità di funzionamento e impostazione della temperatura



- ON**: L'unità è in funzione.
- A**: Modalità di funzionamento = Automatica
- ☼**: Modalità di funzionamento = Deumidificazione
- ❄**: Modalità di funzionamento = Raffreddamento
- ☀**: Modalità di funzionamento = Riscaldamento
- 🌀**: Modalità di funzionamento = Solo ventilazione
- 88.8**: Mostra la temperatura impostata.

1 Premere **Mode** una o più volte per selezionare la modalità di funzionamento.

**Risultato:** La modalità verrà impostata nella seguente sequenza:



2 Premere **Power** per avviare il funzionamento.

**Risultato:** **ON** e la modalità selezionata vengono visualizzati sul display LCD.

3 Premere **Temp** o **Temp** una o più volte per ridurre o aumentare la temperatura.

Funzionament o in raffreddament o	Funzionament o in riscaldamento o	Funzionament o automatico	Funzionament o in deumidificazio ne o solo ventilazione
18~32°C	10~30°C	18~30°C	—

**Nota:** Quando si utilizza la modalità in **deumidificazione** o solo **ventilazione**, non è possibile regolare la temperatura.

4 Premere **Power** per interrompere il funzionamento.

**Risultato:** **ON** scompare dal display LCD. La spia di funzionamento si spegne.

### 5.4 Tasso del flusso d'aria

1 Premere **Wind** per scegliere:

	5 livelli di tasso del flusso d'aria, da "a" a "e"
<b>A</b>	Funzionamento automatico
	Funzionamento a basso rumore dell'unità interna. Quando il flusso dell'aria è impostato su "a", il rumore generato dall'unità si riduce.

#### INFORMAZIONI

- Se l'unità raggiunge il setpoint della temperatura in raffreddamento, riscaldamento o in modo automatico. La ventola smetterà di funzionare.
- Quando si utilizza la modalità di funzionamento in Deumidificazione, NON È POSSIBILE regolare l'impostazione del tasso del flusso d'aria.

### 5.4.1 Regolazione del tasso del flusso dell'aria

1 Premere **Wind** per cambiare l'impostazione del flusso d'aria nella seguente sequenza:



### 5.5 Direzione aria

**Quando.** Regolare la direzione del flusso d'aria come desiderato.

**Cosa.** Il sistema dirige il flusso d'aria in maniera diversa, a seconda della selezione dell'utente (posizione oscillante o fissa). Ciò è possibile con il movimento dei deflettori orizzontali (alette) o i deflettori verticali (feritoie).

Impostazione	Direzione del flusso d'aria
Oscillazione verticale automatica	Si muove su e giù.
Oscillazione orizzontale automatica	Si muove da un lato all'altro.
Direzione del flusso dell'aria tridimensionale (3D)	Si muove alternatamente su e giù e da un lato all'altro
<b>[—]</b>	Resta in una posizione fissa.



#### ATTENZIONE

Usare SEMPRE un'interfaccia utente per regolare le posizioni delle alette e delle feritoie. Quando le alette e le feritoie oscillano e le si sposta forzatamente con le mani, il meccanismo si rompe.

L'intervallo di movimento del deflettore varia in base alla modalità di funzionamento. Il deflettore si arresta nella posizione superiore quando il tasso del flusso d'aria viene ridotto durante l'impostazione dell'oscillazione verso l'alto e verso il basso.

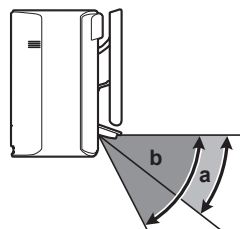

- a Intervallo di oscillazione nel funzionamento in modalità di raffreddamento o di deumidificazione
- b Intervallo di oscillazione nel riscaldamento o in modalità di solo ventilazione

#### 5.5.1 Regolazione della direzione del flusso dell'aria verticale

1 Premere **Vertical**.

**Risultato:** appare sul display LCD. Le alette (deflettori orizzontali) inizieranno ad oscillare.

2 Per utilizzare una posizione fissa, premere **Vertical** quando le alette raggiungono la posizione desiderata.

**Risultato:** scompare dal display LCD. Le alette si fermano.

#### 5.5.2 Regolazione della direzione del flusso dell'aria orizzontale

1 Premere **Horizontal**.

## 5 Funzionamento

**Risultato:**  appare sul display LCD. Le feritoie (deflettori verticali) inizieranno ad oscillare.

- 2 Per utilizzare una posizione fissa, premere  quando le feritoie raggiungono la posizione desiderata.

**Risultato:**  scompare dal display LCD. Le feritoie si fermano.







### INFORMAZIONI



Quando l'unità è installata in un angolo di una stanza, la direzione delle feritoie deve essere distante dalla parete. L'efficienza sarà ridotta se una parete blocca l'aria.

### 5.5.3 Utilizzo della direzione del flusso dell'aria 3D

- 1 Premere  e .

**Risultato:**  e  vengono visualizzati sul display LCD. Le alette (deflettori orizzontali) e le feritoie (deflettori verticali) inizieranno ad oscillare.

- 2 Per utilizzare una posizione fissa, premere  e  quando le alette e le feritoie raggiungono la posizione desiderata.

**Risultato:**  e  scompaiono dal display LCD. Le alette e le feritoie si fermano.

## 5.6 Funzionamento "Comfort airflow" e "Intelligent Eye"

È possibile utilizzare il funzionamento "Comfort airflow" e "Intelligent Eye" separatamente, o combinarli.

### 5.6.1 Funzionamento "Comfort airflow"

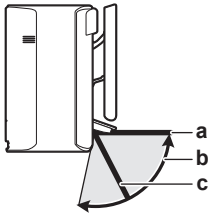

L'unità cambierà automaticamente la direzione del flusso dell'aria per riscaldare o raffreddare la stanza in maniera più efficace. Il flusso dell'aria diretta dall'unità diventa sarà meno percepibile.



- a Posizione delle alette in modalità di raffreddamento o di deumidificazione
- b Intervallo delle alette in modalità di riscaldamento (flusso dell'aria verticale ATTIVO)
- c Posizione delle alette in modalità di riscaldamento (flusso dell'aria verticale DISATTIVATO)

#### In modalità di raffreddamento e deumidificazione

La direzione del flusso d'aria si regolerà per diffondere l'aria lungo tutto il soffitto.

Funzionamento "Comfort airflow" ATTIVO	Funzionamento "Comfort airflow" DISATTIVATO
	

#### In modalità di riscaldamento

La direzione del flusso d'aria si regolerà per diffondere l'aria lungo il pavimento. L'unità rileva una stanza e una temperatura del pavimento e sceglie automaticamente da 1 delle 3 direzioni del flusso d'aria.

Riscaldamento	Direzione verso il basso	Direzione del flusso d'aria verticale
		



### INFORMAZIONI

Se si desidera disattivare la funzione del flusso d'aria verticale (ad es. nel caso in cui vi siano mobili o altri oggetti sotto l'unità) fare riferimento a "Attivazione/disattivazione della funzione del flusso d'aria verticale" [p. 10]. Se la funzione del flusso d'aria verticale è disattivata, il flusso d'aria verrà impostato nella direzione verso il basso.



### INFORMAZIONI

NON è possibile usare contemporaneamente il funzionamento "Powerful" e il funzionamento "Comfort airflow". L'ultima funzione selezionata ha la priorità. Se si seleziona l'oscillazione automatica verticale, il funzionamento "Comfort airflow" sarà annullato.

### Attivazione/disattivazione della funzione del flusso d'aria verticale

- 1 Premere  per almeno 2 secondi.

**Risultato:** Il menu  appare sul display.

- 2 Premere  o  per cambiare la schermata del menu.

**Risultato:** Il menu  appare sul display.

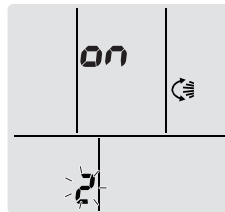

- 3 Premere  per cambiare l'impostazione.

- 4 Premere  o  per cambiare l'impostazione.

... lampeggia	La funzione del flusso d'aria verticale è...
	ATTIVATA
	DISATTIVATA

- 5 Per confermare l'impostazione selezionata, premere .

**Nota:** Il display tornerà automaticamente alla schermata predefinita dopo 60 secondi. Per tornare alla schermata precedente prima, premere due volte .

### 5.6.2 Funzionamento "Intelligent Eye"

Il sistema regola automaticamente la direzione del flusso d'aria e la temperatura a seconda del rilevamento dei movimenti umani per evitare il contatto diretto con le persone. Se non viene rilevato alcun movimento per 20 minuti, il sistema va in modalità di funzionamento a risparmio energetico:

Funzionamento	Funzionamento a risparmio energetico
Riscaldamento	La temperatura diminuisce di 2°C.
Raffreddamento e deumidificazione	Se la temperatura nella stanza è: <ul style="list-style-type: none"> <li>▪ &lt;30°C la temperatura aumenta di 2°C</li> <li>▪ ≥30°C la temperatura aumenta di 1°C</li> </ul>
Solo ventilazione	Diminuisce il tasso del flusso d'aria.

## Informazioni sul sensore Intelligent Eye



### NOTA

- NON colpire né spingere il sensore Intelligent Eye, poiché potrebbero verificarsi malfunzionamenti.
- NON collocare oggetti di grandi dimensioni nei pressi del sensore "Intelligent Eye".



### INFORMAZIONI

NON è possibile usare il funzionamento Impostazione notte o Powerful in contemporanea al funzionamento Intelligent Eye. L'ultima funzione selezionata ha la priorità.

- **Intervallo di rilevamento.** Fino a 9 m.
- **Sensibilità di rilevamento.** Varia a seconda della posizione, del numero di persone nella stanza, dell'intervallo di temperatura, ecc.
- **Errori di rilevamento.** Il sensore può rilevare erroneamente animali domestici, luce del sole, tende in movimento, ecc.

### 5.6.3 Avvio/Arresto del funzionamento "Comfort" e "Intelligent Eye"

- 1 Premere una o più volte.

**Risultato:** L'impostazione verrà modificata nella seguente sequenza:



Display	Funzionamento
	"Comfort airflow"
	"Intelligent Eye"
	"Comfort airflow" e "Intelligent Eye"
—	Entrambi disattivati

**Nota:** Se sono presenti persone nei pressi del lato frontale dell'unità interna o se ci sono troppe persone, usare contemporaneamente entrambi i tipi di funzionamento.

- 2 Per interrompere il funzionamento, premere finché entrambi i simboli non scompaiono dal display LCD.

### 5.7 Funzionamento in modalità "Powerful"

Questa operazione massimizza con rapidità l'effetto del raffreddamento/riscaldamento in qualsiasi modalità di funzionamento. È possibile ottenere la capacità massima.



### INFORMAZIONI

NON è possibile usare il funzionamento "Powerful" insieme al funzionamento "Econo", "Comfort airflow", "Intelligent Eye" e al funzionamento a basso rumore dell'unità esterna. L'ultima funzione selezionata ha la priorità.

Il funzionamento "Powerful" NON aumenta la capacità dell'unità se quest'ultimo è già in funzione alla massima capacità.

### 5.7.1 Avvio/Arresto del funzionamento "Powerful"

- 1 Premere per iniziare.

**Risultato:** viene visualizzato sul display LCD. Il funzionamento "Powerful" dura per 20 minuti; dopodiché, il funzionamento torna alla modalità precedentemente impostata.

Modalità	Tasso del flusso d'aria
Raffreddamento/Riscaldamento/Automatica	<ul style="list-style-type: none"> <li>• Per massimizzare l'effetto del raffreddamento/riscaldamento, è necessario aumentare la capacità dell'unità esterna.</li> <li>• La portata dell'aria è fissa all'impostazione massima e NON PUÒ essere modificata.</li> <li>• La temperatura può essere impostata solo nella modalità automatica.</li> </ul>
Deumidificazione	<ul style="list-style-type: none"> <li>• L'impostazione della temperatura viene ridotta di 2,5°C.</li> <li>• Il tasso del flusso dell'aria viene leggermente aumentato.</li> </ul>
Solo ventilazione	Il tasso del flusso dell'aria viene impostato sul massimo.

- 2 Premere per interrompere il funzionamento.

**Risultato:** scompare dal display LCD.

**Nota:** Il funzionamento "Powerful" può essere impostato solo quando l'unità è in funzione. Se si preme , si annulla l'operazione; scompare dal display LCD.

### 5.8 Funzionamento a basso rumore dell'unità esterna ed Econo

#### 5.8.1 Funzionamento "Econo"

Questa funzione consente un funzionamento efficiente limitando il valore massimo di consumo energetico. Tale funzione è utile se è necessario prestare attenzione per assicurare che non scatti alcun interruttore di protezione quando il prodotto viene usato insieme ad altri apparecchi.



### INFORMAZIONI

- NON è possibile usare contemporaneamente il funzionamento "Powerful" e il funzionamento "Econo". L'ultima funzione selezionata ha la priorità.
- Il funzionamento "Econo" riduce il consumo energetico dell'unità esterna limitando la velocità di rotazione del compressore. Se il consumo energetico è già basso, il funzionamento "Econo" NON ridurrà ulteriormente il consumo energetico.

#### 5.8.2 Funzionamento a basso rumore dell'unità esterna

Utilizzare il funzionamento a basso rumore dell'unità esterna quando si desidera diminuire il livello di rumore dell'unità esterna. **Esempio:** Di notte.

## 5 Funzionamento

### INFORMAZIONI

- NON è possibile usare contemporaneamente il funzionamento "Powerful" e il Funzionamento a basso rumore dell'unità esterna. L'ultima funzione selezionata ha la priorità.
- Questa funzione è disponibile solo nel funzionamento Automatico, in Raffreddamento e in Riscaldamento.
- Il funzionamento a basso rumore dell'unità esterna limita la velocità di rotazione del compressore. Se la velocità di rotazione del compressore è già bassa, il funzionamento a basso rumore dell'unità esterna NON ridurrà ulteriormente la velocità di rotazione del compressore.

### 5.8.3 Avvio/arresto del funzionamento a basso rumore dell'unità esterna ed Econo

- 1 Premere una o più volte.

**Risultato:** L'impostazione verrà modificata nella seguente sequenza:



Display	Funzionamento
	Econo
	Basso rumore dell'unità esterna
	Funzionamento a basso rumore dell'unità esterna ed Econo
—	Entrambi disattivati

- 2 Per interrompere il funzionamento, premere finché entrambi i simboli non scompaiono dal display LCD.

**Nota:** Il funzionamento Econo può essere impostato solo quando l'unità è in funzione. Se si preme , l'impostazione verrà annullata e scompare dal display LCD.

**Nota:** resta sul display LCD anche se si disattiva l'unità utilizzando l'interruttore ON/OFF dell'interfaccia utente o dell'unità interna.

### 5.9 Funzionamento dello streamer (pulizia dell'aria)

Streamer genera un flusso di elettroni ad alta velocità con un'elevata potenza ossidante, che riduce i cattivi odori e i virus. Insieme al filtro deodorante al titanio rivestito di apatite e ai filtri dell'aria, questa funzione pulisce l'aria nella stanza.

### INFORMAZIONI

- Gli elettroni ad alta velocità sono generati e si spostano all'interno dell'unità per assicurare un funzionamento sicuro.
- Lo scarico di Streamer può generare un suono di effervescenza.
- Se il flusso d'aria si indebolisce, lo scarico di Streamer può arrestarsi temporaneamente per impedire l'odore di ozono.

### 5.9.1 Come avviare/arrestare il funzionamento dello streamer (pulizia dell'aria)

- 1 Premere .

**Risultato:** viene visualizzato sul display LCD e l'aria nella stanza viene pulita.

- 2 Per interrompere il funzionamento, premere .

**Risultato:** scompare dal display LCD e il funzionamento si arresta.

### 5.10 Funzione di ACCENSIONE/SPEGNIMENTO del timer

Le funzioni del timer sono utili per l'accensione o lo spegnimento in automatico del climatizzatore di notte o di mattina. È inoltre possibile usare le funzioni di ACCENSIONE/SPEGNIMENTO del timer in combinazione.

### INFORMAZIONI

Programmare di nuovo il timer in caso di:

- Spegnimento dell'unità da parte di un interruttore.
- Interruzione dell'alimentazione.
- Dopo la sostituzione delle batterie nell'interfaccia utente.

### INFORMAZIONI

L'orologio DEVE essere correttamente impostato prima di utilizzare qualsiasi funzione del timer. Consultare "4.4.1 Impostazione dell'orologio" [p. 6].

### 5.10.1 Avvio/Arresto della funzione di SPEGNIMENTO del timer

- 1 Premere per iniziare.

**Risultato:** Sul display LCD viene visualizzato **0:00**, la spia del timer si accende e OFF lampeggia. e il giorno della settimana scompaiono dal display LCD.



- 2 Premere o per cambiare l'impostazione dell'ora.

- 3 Premere nuovamente .

**Risultato:** OFF e l'ora impostata vengono visualizzati sul display LCD.

**Risultato:** La spia del timer si accende.

### INFORMAZIONI

Ogni volta che viene premuto o , l'impostazione dell'ora avanza di 10 minuti. Tenendo premuto il pulsante, l'impostazione cambia rapidamente.

- 4 Per interrompere il funzionamento, premere .

**Risultato:** **0:00** e OFF scompaiono dal display LCD e la spia del timer si spegne. e il giorno della settimana vengono visualizzati sul display LCD.

### INFORMAZIONI

Quando si imposta la funzione di ACCENSIONE/SPEGNIMENTO del timer, l'impostazione dell'ora viene memorizzata. La memoria viene azzerata quando si sostituiscono le batterie dell'interfaccia utente.

**Utilizzo della modalità Impostazione notte in combinazione con lo SPEGNIMENTO del timer**

Il climatizzatore regola automaticamente l'impostazione della temperatura (0,5°C in più nella modalità di raffreddamento, 2,0°C in meno nella modalità di riscaldamento) per impedire un raffreddamento/riscaldamento eccessivo e assicurare una temperatura confortevole durante il sonno.

### 5.10.2 Avvio/Arresto della funzione di ACCENSIONE del timer

1 Premere **On** per iniziare.

**Risultato:** Sul display LCD viene visualizzato **6:00**, la spia del timer si accende e **ON** lampeggia. ☺ e il giorno della settimana scompaiono dal display LCD.



2 Premere **Select** o **Select** per cambiare l'impostazione dell'ora.

3 Premere nuovamente **On**.

**Risultato:** **ON** e l'ora impostata vengono visualizzati sul display LCD. La spia del timer si accende.

#### **i** INFORMAZIONI

Ogni volta che viene premuto **Select** o **Select**, l'impostazione dell'ora avanza di 10 minuti. Tenendo premuto il pulsante, l'impostazione cambia rapidamente.

4 Per interrompere il funzionamento, premere **Cancel**.

**Risultato:** **6:00** e **ON** scompaiono dal display LCD e la spia del timer si spegne. ☺ e il giorno della settimana vengono visualizzati sul display LCD.

### 5.10.3 Combinazione delle funzioni di ACCENSIONE e SPEGNIMENTO del timer

1 Per impostare i timer, fare riferimento a "5.10.1 Avvio/Arresto della funzione di SPEGNIMENTO del timer" [p. 12] e a "5.10.2 Avvio/Arresto della funzione di ACCENSIONE del timer" [p. 13].

**Risultato:** **OFF** e **ON** vengono visualizzati sul display LCD.

**Esempio:**

Display	Ora attuale	Impostata mentre...	Funzionamento
OFF 7:00 ON 14:00	6:00	l'unità è in funzione.	Si arresta alle 7:00 e inizia alle 14:00.
		l'unità NON è in funzione.	Inizia alle 14:00.

**Nota:** Se l'impostazione del timer è attiva, l'ora attuale NON viene visualizzata sul display LCD.

## 5.11 Funzionamento del timer settimanale

Con questo funzionamento è possibile salvare fino a 4 impostazioni del timer per ogni giorno della settimana.

**Esempio:** Creare un'impostazione diversa da lunedì a venerdì e un'impostazione diversa per il weekend.

Giorno della settimana	Impostazione di esempio
<b>Lunedì</b> ▪ Effettuare fino a 4 impostazioni.	
<b>Dal martedì al venerdì</b> ▪ Usare la modalità di copia se le impostazioni sono uguali a quelle per il lunedì.	

Giorno della settimana	Impostazione di esempio
<b>Sabato</b> ▪ Nessuna impostazione del timer	—
<b>Domenica</b> ▪ Effettuare fino a 4 impostazioni.	

▪ **Impostazione ON-ON-ON-ON.** Consente di programmare la modalità di funzionamento e di impostare la temperatura.

▪ **Impostazione OFF-OFF-OFF-OFF.** È possibile impostare solo l'ora di spegnimento per ogni giorno.

**Nota:** Assicurarsi di dirigere l'interfaccia utente verso l'unità interna e verificare la presenza di un segnale di ricezione durante l'impostazione del funzionamento del timer settimanale.

#### **i** INFORMAZIONI

L'orologio DEVE essere correttamente impostato prima di utilizzare qualsiasi funzione del timer. Consultare "4.4.1 Impostazione dell'orologio" [p. 6].

#### **i** INFORMAZIONI

▪ NON è possibile usare contemporaneamente il funzionamento del Timer settimanale e di ACCENSIONE/SPEGNIMENTO del timer. Il funzionamento di ACCENSIONE/SPEGNIMENTO del timer ha la priorità. Il timer settimanale sarà in modalità standby, **WEEKLY** scompare dal display LCD. Quando la modalità di ACCENSIONE/SPEGNIMENTO del timer è terminato, si attiva il Timer settimanale.

▪ Con il Timer settimanale, è possibile impostare il giorno della settimana, la modalità di accensione/spegnimento del timer, l'ora e la temperatura (solo per timer ATTIVO). Le altre impostazioni sono basate sulla precedente impostazione di ACCENSIONE del timer.

### 5.11.1 Impostazione del funzionamento del timer settimanale

1 Premere **Week**.

**Risultato:** Vengono visualizzati il giorno della settimana e il numero di prenotazione del giorno corrente.



2 Premere **Select** o **Select** per selezionare il giorno della settimana e il numero di prenotazione.

3 Premere **Next**.

**Risultato:** Il giorno della settimana è impostato. **WEEKLY** e **ON** lampeggiano.

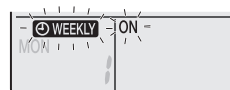

4 Premere **Select** o **Select** per selezionare la modalità.

**Risultato:** L'impostazione cambia come indicato di seguito:



Visualizzare	Funzione
ON	ACCENSIONE timer
OFF	SPEGNIMENTO timer
Vuoto	Elimina la prenotazione

## 5 Funzionamento

5 Premere **Next**.

**Risultato:** La modalità di accensione/spegnimento con timer è impostata. **WEEKLY** e l'ora lampeggiano.



**Nota:** Premere **Back** per tornare alla schermata precedente. Se si seleziona "vuoto", continuare dal punto 9.

6 Premere **Select** o **Select** per impostare l'ora. L'ora può essere impostata tra le 0:00 e le 23:50 con intervalli di 10 minuti.

7 Premere **Next**.

**Risultato:** L'ora è impostata e **WEEKLY** e la temperatura lampeggiano.



**Nota:** Premere **Back** per tornare alla schermata precedente. Se è selezionato il timer di spegnimento, continuare dal punto 9.

8 Premere **Select** o **Select** per selezionare la temperatura desiderata.

**Nota:** La temperatura impostata per il timer settimanale viene visualizzata solo quando si imposta la modalità timer settimanale.

### **i** INFORMAZIONI

La temperatura può essere impostata tra 10 e 32°C sull'interfaccia utente, tuttavia:

- In modalità di funzionamento in raffreddamento e di funzionamento automatico, l'unità funzionerà come minimo a 18°C anche se è impostata tra 10 e 17°C;
- in modalità di funzionamento in riscaldamento e in modalità automatica, l'unità funzionerà come massimo a 30°C anche se è impostata tra 31 e 32°C.

9 Premere **Next**.

**Risultato:** La temperatura e l'ora sono impostate per l'attivazione del timer. L'ora è impostata per la DISATTIVAZIONE del timer. La spia del timer si accende in arancione.

**Risultato:** Viene visualizzata la schermata di nuova prenotazione.

10 Ripetere la procedura precedente per impostare un'altra prenotazione o premere **Next** per completare l'impostazione.

**Risultato:** **WEEKLY** viene visualizzato sul display LCD.

**Nota:** È possibile copiare una prenotazione con le stesse impostazioni per un altro giorno. Consultare "5.11.2 Copia delle prenotazioni" [p. 14].

### 5.11.2 Copia delle prenotazioni

È possibile copiare la prenotazione creata per un altro giorno. L'intera prenotazione del giorno selezionato della settimana verrà copiata.

1 Premere **Next**.

2 Premere **Select** o **Select** per selezionare il giorno della settimana da copiare.

3 Premere **Copy**.

**Risultato:** La prenotazione del giorno selezionato della settimana verrà copiata.

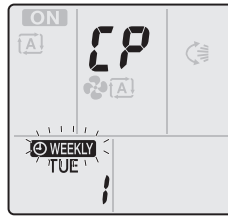

4 Premere **Select** o **Select** per impostare il giorno della settimana di destinazione.

5 Premere **Copy**.

**Risultato:** La prenotazione viene copiata nel giorno selezionato e la spia del timer si accende in arancione.

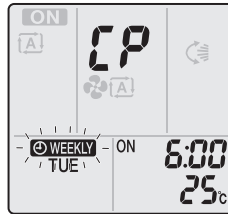

**Nota:** Per copiare in un altro giorno, ripetere la procedura.

6 Premere **Next** per completare l'impostazione.

**Risultato:** **WEEKLY** viene visualizzato sul display LCD.

**Nota:** Se si modifica l'impostazione della prenotazione dopo la copia, fare riferimento a "5.11.1 Impostazione del funzionamento del timer settimanale" [p. 13].

### 5.11.3 Conferma di prenotazioni

È possibile confermare se tutte le prenotazioni sono impostate in base alle proprie esigenze.

1 Premere **Next**.

**Risultato:** Vengono visualizzati il giorno della settimana e il numero di prenotazione del giorno corrente.

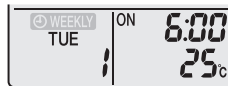

2 Premere **Select** o **Select** per selezionare il giorno della settimana e il numero di prenotazione da confermare e vedere i dettagli della prenotazione.

**Nota:** Per modificare l'impostazione della prenotazione, fare riferimento a "5.11.1 Impostazione del funzionamento del timer settimanale" [p. 13].

3 Premere **Next** per uscire dalla modalità di conferma.

### 5.11.4 Disattivare o riattivare il funzionamento del Timer settimanale

1 Per disattivare l'impostazione Settimanale, premere **Weekly** mentre **WEEKLY** viene visualizzato sul display LCD.

**Risultato:** **WEEKLY** scompare dal display LCD e la spia del timer si spegne.

2 Per riattivare il timer settimanale, premere di nuovo **Weekly**.

**Risultato:** Viene utilizzata l'ultima modalità di prenotazione impostata.



### 5.11.5 Eliminazione di prenotazioni

#### Eliminazione di prenotazioni individuali

Utilizzare questa funzione se si desidera eliminare una singola impostazione della prenotazione.

1 Premere .

**Risultato:** Vengono visualizzati il giorno della settimana e il numero di prenotazione.

2 Premere  o  per selezionare il giorno della settimana da eliminare.

3 Premere .

**Risultato:**  WEEKLY, ON e OFF lampeggiano.

4 Premere  o  e selezionare "vuoto".

**Risultato:** L'impostazione verrà modificata nella seguente sequenza:



5 Premere .

**Risultato:** La prenotazione selezionata viene eliminata.

6 Premere  per uscire.

**Risultato:** Le prenotazioni restanti vengono attivate.

### Eliminazione di una prenotazione per ogni giorno della settimana

Usare tale funzione se si desidera eliminare tutte le impostazioni delle prenotazioni per un giorno della settimana. È possibile utilizzarla durante la modalità di conferma o di impostazione.

1 Premere  o  per selezionare il giorno della settimana da eliminare.

2 Tenere premuto  per circa 5 secondi.

**Risultato:** Tutte le prenotazioni per il giorno selezionato verranno eliminate.

### Eliminazione di tutte le prenotazioni

Usare tale funzione se si desidera eliminare contemporaneamente tutte le prenotazioni per tutti i giorni della settimana. NON è possibile utilizzare questa procedura nella modalità di impostazione.

1 Tenere premuto  per circa 5 secondi mentre si è nella visualizzazione predefinita.

**Risultato:** Tutte le prenotazioni vengono eliminate.

## 5.12 Connessione LAN Wireless

Il cliente ha la responsabilità di fornire:

- Smartphone o tablet con versione minima supportata di Android o iOS specificata su <http://www.onlinecontroller.daikineurope.com>
- linea Internet e dispositivo di comunicazione come modem, router ecc.
- punto di accesso LAN Wireless
- applicazione gratuita **Daikin Online Controller** installata

**Nota:** Se necessario, il codice SSID e la CHIAVE si trovano sull'unità o nella borsa accessori.

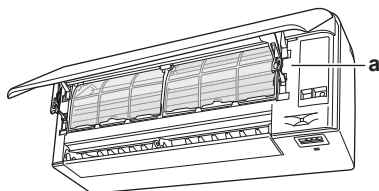

a Etichetta con codice SSID e password

### 5.12.1 Precauzioni per l'uso dell'adattatore wireless

NON utilizzare vicino a:

- **Apparecchiature mediche.** Ad es. persone che utilizzano defibrillatori o pacemaker cardiaci. Questo prodotto potrebbe causare interferenze elettromagnetiche.
- **Apparecchiature a controllo automatico.** Ad es. porte automatiche o apparecchiature antincendio. Questo prodotto può causare un comportamento difettoso dell'apparecchiatura.
- **Forno a microonde.** Potrebbe influenzare le comunicazioni LAN wireless.

### 5.12.2 Installazione dell'applicazione Daikin Online Controller

- 1 Aperta:
  - Google Play per apparecchi che utilizzano Android.
  - App Store apparecchi che utilizzano iOS.
- 2 Cercare **Daikin Online Controller**.
- 3 Seguire le istruzioni a schermo per l'installazione.

### 5.12.3 Impostazione della connessione wireless

Esistono due opzioni per collegare l'adattatore wireless al proprio dispositivo smart.

- **Collegare l'adattatore wireless direttamente al proprio dispositivo smart.**
- **Collegare l'adattatore wireless alla propria rete domestica.** L'adattatore wireless comunicherà con il dispositivo smart nella rete domestica utilizzando un modem, un router o un dispositivo simile.

Per ulteriori informazioni e FAQ, fare riferimento al link:

<http://www.onlinecontroller.daikineurope.com/>.



- 1 Arrestare il funzionamento prima di impostare il collegamento wireless.
- 2 Utilizzare l'interfaccia utente per scegliere il menu di configurazione dell'adattatore wireless.

Menu	Descrizione
1	—
2	Impostazione WPS
3	Modalità AP
4	Modalità RUN (SSID + CHIAVE)
R	Ripristinare alle impostazioni predefinite di fabbrica
OFF	Adattatore wireless DISATTIVATO

### Collegamento diretto dell'adattatore wireless al proprio dispositivo



- 1 Tenere premuto  per almeno 5 secondi nella schermata predefinita.

**Risultato:** Viene visualizzato il display di conferma (menu 1).

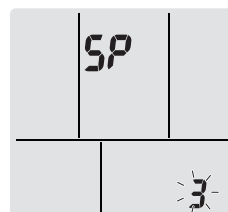
- 2 Premere più volte  o  finché non viene visualizzato il display della modalità AP (menu 3).



## 5 Funzionamento

- 3 Premere  per confermare la selezione.  
**Risultato:** 3 lampeggia. I LED di funzionamento e del timer lampeggiano in maniera alternata.
- 4 Connettere il dispositivo smart al punto di accesso utilizzando le stesse modalità di connessione alla rete wireless standard.
- 5 Inserire il codice SSID e la password situati sull'unità o nel set degli accessori.
- 6 Premere  per uscire dal menu.



**Risultato:** Il display tornerà alla schermata predefinita.

### Collegamento dell'adattatore wireless alla propria rete domestica

È possibile collegare l'adattatore wireless alla propria rete domestica utilizzando il:

- Pulsante **WPS** sul router (se presente),
- il codice **SSID** e la **CHIAVE** riportati sull'unità.

#### Collegamento mediante il pulsante WPS

- 1 Tenere premuto  per almeno 5 secondi nella schermata predefinita.  
**Risultato:** Viene visualizzato il display di conferma (menu 1).
- 2 Premere più volte  o  finché non viene visualizzato il display dell'impostazione WPS (menu 2).

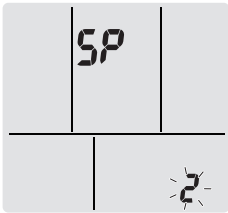

- 3 Premere  per confermare la selezione.  
**Risultato:** 2 lampeggia. Il LED del timer lampeggia.
- 4 Premere il pulsante WPS sul proprio dispositivo di comunicazione (es. router) entro 1 minuto circa. Consultare il manuale del dispositivo di comunicazione.



#### INFORMAZIONI

Se non è possibile connettersi al router, provare la procedura "Collegamento mediante codice SSID e CHIAVE" [▶ 16].

- 5 Premere  per uscire dal menu.

**Risultato:** Il display tornerà alla schermata predefinita.

#### Collegamento mediante codice SSID e CHIAVE

- 1 Tenere premuto  per almeno 5 secondi nella schermata predefinita.  
**Risultato:** Viene visualizzato il display di conferma (menu 1).
- 2 Premere più volte  o  finché non viene visualizzato il display della modalità AP (menu 3).

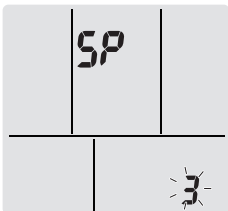

- 3 Premere  per confermare la selezione.

**Risultato:** 3 lampeggia. I LED di funzionamento e del timer lampeggiano in maniera alternata.

- 4 Connettere il dispositivo smart al punto di accesso utilizzando le stesse modalità di connessione alla rete wireless standard.
- 5 Inserire il codice SSID e la password situati sull'unità o nel set degli accessori.
- 6 Aprire l'applicazione Daikin Online Controller e seguire i passaggi indicati sullo schermo.  
**Risultato:** L'adattatore wireless cambierà modalità automaticamente, passando dalla modalità AP alla RUN; il LED del timer lampeggia.
- 7 Premere  per uscire dal menu.

**Risultato:** Il display tornerà alla schermata predefinita.

### Riportare il collegamento all'impostazione predefinita di fabbrica

Riportare la connessione all'impostazione predefinita di fabbrica qualora si desidera:

- passare dall'opzione di collegamento WPS al collegamento AP e viceversa,
- scollegare l'adattatore Wi-Fi e il dispositivo di comunicazione (ad es. router) o il dispositivo smart,
- ripetere l'impostazione se la connessione non è riuscita.

- 1 Tenere premuto  per almeno 5 secondi nella schermata predefinita.

**Risultato:** Viene visualizzato il display di conferma (menu 1).

- 2 Premere più volte  o  finché non viene visualizzato il display A (menu A).

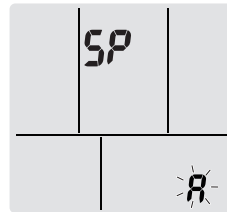

- 3 Tenere premuto  per almeno 2 secondi per confermare la selezione.

**Risultato:** A lampeggia. Viene ripristinata l'impostazione predefinita di fabbrica.

- 4 Premere  per uscire dal menu.

**Risultato:** Il display tornerà alla schermata predefinita.

### Disattivazione della connessione wireless

È possibile disattivare la connessione wireless utilizzando:

- il pulsante ON/OFF dell'adattatore wireless sull'unità,
- l'interfaccia utente.

#### Uso dell'interruttore di ATTIVAZIONE/DISATTIVAZIONE dell'adattatore wireless

- 1 Premere l'interruttore ON/OFF dell'adattatore wireless.



**Risultato:** La comunicazione dell'adattatore wireless è DISATTIVATA.

**Nota:** Premere di nuovo il pulsante ON/OFF per accendere l'adattatore wireless.

#### Uso dell'interfaccia utente

- 1 Tenere premuto  per almeno 5 secondi nella schermata predefinita.

**Risultato:** Viene visualizzato il display di conferma (menu 1).

- 2 Premere più volte  o  finché non viene visualizzato il menu OFF.

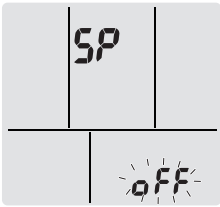

- 3 Tenere premuto  per almeno 2 secondi per confermare la selezione.

**Risultato:** **oFF** lampeggia. La comunicazione è DISATTIVATA.

- 4 Premere  per uscire dal menu.

**Risultato:** Il display tornerà alla schermata predefinita.

## 6 Risparmio energetico e funzionamento ottimale

### INFORMAZIONI

- Anche se l'unità viene spenta, si consuma energia elettrica.
- Quando l'energia elettrica torna dopo un'interruzione, verrà ripresa la modalità precedentemente selezionata.

### ATTENZIONE

Non esporre MAI bambini piccoli, piante o animali direttamente al flusso d'aria.

### AVVERTENZA

NON mettere oggetti sotto all'unità interna e/o esterna, in quanto potrebbero bagnarsi. In caso contrario, potrebbe verificarsi un gocciolamento dovuto alla condensa nell'unità o nei tubi del refrigerante, oppure all'ostruzione del filtro dell'aria o dello scarico, e gli oggetti in questione potrebbero sporcarsi o essere danneggiati.

### AVVERTENZA

NON collocare contenitori di spray infiammabili accanto al climatizzatore; NON utilizzare spray vicino all'unità. Ciò potrebbe causare incendi.

Per un corretto funzionamento del sistema, attenersi alle seguenti precauzioni.

- Proteggere la stanza dalla luce diretta del sole durante il raffreddamento mediante tende o dispositivi oscuranti.
- Assicurarsi che l'area sia ben ventilata. NON ostruire le aperture di ventilazione.
- Aerare spesso. Un utilizzo prolungato implica un'attenzione particolare per l'aerazione.
- Tenere chiuse le porte e le finestre. Se porte e finestre rimangono aperte, l'aria uscirà dalla stanza riducendo l'effetto di raffreddamento o riscaldamento.
- EVITARE un raffreddamento o un riscaldamento eccessivo. Per risparmiare energia, mantenere l'impostazione della temperatura ad un livello medio.
- Non appoggiare MAI oggetti accanto all'ingresso o all'uscita dell'aria dell'unità, in quanto l'effetto di riscaldamento/raffreddamento potrebbe ridursi oppure l'unità potrebbe arrestarsi.
- Spegnerne l'interruttore principale di alimentazione dell'unità quando quest'ultima NON viene utilizzata per lunghi periodi di tempo. Se l'interruttore principale di alimentazione rimane acceso,

l'unità consuma energia. Prima di riavviare l'unità, accendere l'interruttore di alimentazione generale 6 ore prima della messa in funzione per garantire il corretto funzionamento.

- Potrebbe formarsi della condensa se l'umidità supera l'80% o se l'uscita di drenaggio è ostruita.
- Regolare la temperatura della stanza in modo da creare un ambiente confortevole. Evitare un riscaldamento o un raffreddamento eccessivi. Si prega di notare che potrebbe trascorrere un po' di tempo prima che l'ambiente raggiunga la temperatura impostata. Prendere in considerazione la possibilità di usare le opzioni di impostazione del timer.
- Regolare la direzione del flusso dell'aria per evitare che l'aria fredda si raccolga a livello del pavimento o che l'aria calda si accumuli a livello del soffitto. (L'aria sale verso il soffitto durante le operazioni di raffreddamento o deumidificazione e scende durante l'operazione di riscaldamento.)
- Evitare di dirigere il flusso dell'aria sugli occupanti dell'ambiente.
- Utilizzare il sistema entro l'intervallo di temperatura consigliato (26~28°C per il raffreddamento e 20~24°C per il riscaldamento) per risparmiare energia.

## 7 Manutenzione e assistenza

### 7.1 Panoramica: Manutenzione e assistenza

L'installatore deve effettuare una manutenzione annuale.

#### Informazioni sul refrigerante

Questo prodotto contiene gas a effetto serra fluorurati. NON liberare tali gas nell'atmosfera.

Tipo di refrigerante: R32

Valore potenziale di riscaldamento globale (GWP): 675

### NOTA

Le normative vigenti sui **gas fluorurati a effetto serra** richiedono che la carica di refrigerante dell'unità sia indicata sia in peso che in tonnellate di CO<sub>2</sub> equivalente.

**Formula per calcolare la quantità in tonnellate di CO<sub>2</sub> equivalente:** valore GWP del refrigerante × carica totale di refrigerante [in kg] / 1000

Per ulteriori informazioni, contattare il proprio installatore.

### AVVERTENZA

Il refrigerante all'interno dell'unità è leggermente infiammabile, ma di norma NON dovrebbe presentare perdite. Se il refrigerante dovesse fuoriuscire nella stanza, entrando in contatto con la fiamma di un bruciatore, un riscaldatore o una cucina a gas, potrebbe causare un incendio o la formazione di gas nocivo.

Spegnerne i dispositivi di riscaldamento infiammabili, arieggiare l'ambiente e contattare il rivenditore da cui è stato acquistato l'apparecchio.

NON utilizzare l'unità finché un tecnico qualificato non ha effettuato la riparazione del componente che presenta una perdita di refrigerante.

## 7 Manutenzione e assistenza



### AVVERTENZA

- NON perforare né bruciare i componenti del ciclo del refrigerante.
- NON utilizzare materiali per la pulizia o mezzi per accelerare il processo di sbrinamento diversi da quelli consigliati dal produttore.
- Prestare attenzione al fatto che il refrigerante all'interno del sistema è inodore.



### AVVERTENZA

L'apparecchiatura deve essere conservata in una stanza senza fonti di accensione in funzionamento continuo (esempio: fiamme libere, apparecchiature a gas in funzione o riscaldatori elettrici in funzione).



### NOTA

La manutenzione DEVE essere eseguita da un installatore autorizzato o da un tecnico dell'assistenza.

Si consiglia di eseguire la manutenzione almeno una volta l'anno. Tuttavia, le leggi vigenti potrebbero imporre intervalli di manutenzione più brevi.



### PERICOLO: RISCHIO DI SCOSSA ELETTRICA

Prima di pulire il climatizzatore o il filtro dell'aria, interromperne il funzionamento e spegnere tutte le fonti di alimentazione. In caso contrario, potrebbero verificarsi folgorazioni o lesioni alle persone.



### AVVERTENZA

Per prevenire il rischio di elettrocuzione o incendi:

- NON pulire l'unità con acqua.
- NON azionare l'unità con le mani bagnate.
- NON posizionare oggetti contenenti acqua sull'unità.



### ATTENZIONE

Dopo un uso prolungato, verificare le condizioni dei raccordi e del supporto dell'unità. Se sono danneggiati, l'unità potrebbe cadere e provocare danni alle persone.



### ATTENZIONE

NON toccare le alette dello scambiatore di calore. Le alette sono affilate e potrebbero causare lesioni da taglio.



### AVVERTENZA

Quando si lavora ad altezze elevate occorre fare molta attenzione con le scale a pioli.

## 7.2 Pulizia dell'unità interna e dell'interfaccia utente



### NOTA

- NON utilizzare benzina, benzene, solventi, polvere per lucidare o liquidi insetticidi. **Conseguenza possibile:** Scolorimento e deformazione.
- NON utilizzare acqua o aria a temperatura superiore a 40°C. **Conseguenza possibile:** Scolorimento e deformazione.
- NON utilizzare composti di lucidatura.
- NON utilizzare spazzole abrasive. **Conseguenza possibile:** La finitura della superficie potrebbe staccarsi.



### PERICOLO: RISCHIO DI SCOSSA ELETTRICA

Prima di procedere alla pulizia, arrestare l'apparecchio, spegnere l'interruttore o staccare il cavo di alimentazione. In caso contrario, potrebbero verificarsi folgorazioni o lesioni alle persone.

- 1 Pulire con un panno morbido. Se risulta difficile rimuovere le macchie, utilizzare acqua o un detergente neutro.

## 7.3 Pulizia del pannello anteriore

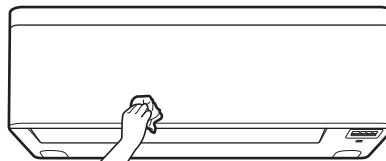

- 1 Pulire il pannello anteriore con un panno morbido. Se risulta difficile rimuovere le macchie, utilizzare acqua o un detergente neutro.

## 7.4 Apertura del pannello anteriore

Aprire il pannello frontale utilizzando l'interfaccia utente.

- 1 Interrompere il funzionamento.
- 2 Tenere premuto  sull'interfaccia utente per almeno 2 secondi.

**Risultato:** Il pannello anteriore si apre.

**Nota:** Tenere premuto di nuovo  per almeno 2 secondi per chiudere il pannello anteriore.

- 3 Disattivare l'alimentazione elettrica.
- 4 Tirare verso il basso entrambi i blocchi nel lato posteriore del pannello anteriore.
- 5 Aprire il pannello anteriore finché il supporto non si inserisce nella linguetta di fissaggio.

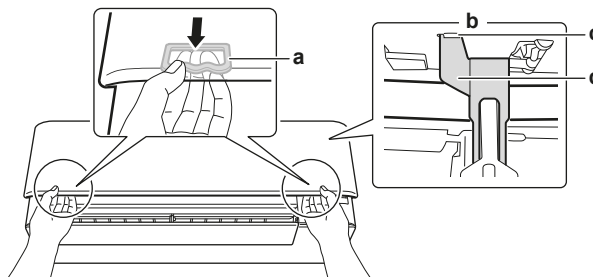

- a Blocco (1 su ogni lato)
- b Lato posteriore del pannello anteriore
- c Linguetta di fissaggio
- d Supporto



### INFORMAZIONI

Se NON È POSSIBILE trovare l'interfaccia utente o se si utilizza un altro controller delle opzioni. Sollevare delicatamente il pannello anteriore con le mani come illustrato nella figura di seguito.

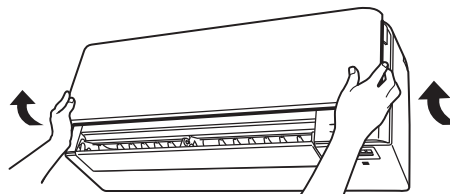

## 7.5 Informazioni sui filtri dell'aria

Utilizzare l'unità con filtri sporchi significa che il filtro:

- NON PUÒ deodorare l'aria,
- NON PUÒ pulire l'aria,
- causa uno scarso riscaldamento/raffreddamento,
- provoca cattivi odori.

## 7.6 Pulizia dei filtri dell'aria

- 1 Spingere la linguetta al centro di ogni filtro dell'aria, quindi tirare verso il basso.
- 2 Estrarre i filtri dell'aria.

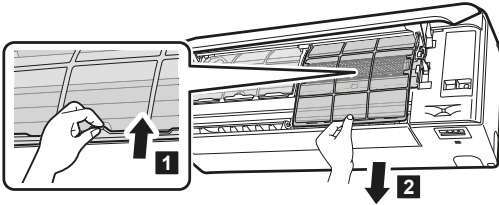

- 3 Rimuovere il filtro deodorante al titanio rivestito di apatite e il filtro antiparticolato in argento dalle linguette.

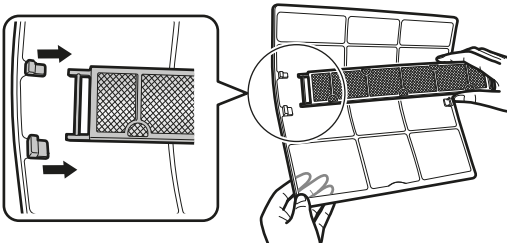

- 4 Lavare i filtri dell'aria con acqua o pulirli con l'aspirapolvere.

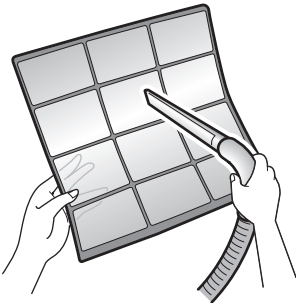

- 5 Immergerli in acqua tiepida per circa 10-15 minuti.

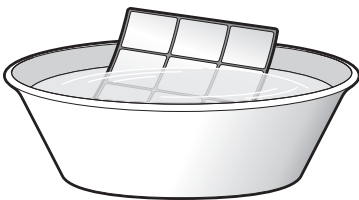

### **i** INFORMAZIONI

- Se la polvere NON si elimina facilmente, lavare i filtri con un detergente neutro disciolto in acqua tiepida. Lasciar asciugare i filtri dell'aria all'ombra.
- Accertarsi di rimuovere i filtri deodorante al titanio rivestiti di apatite e i filtri antiparticolati in argento.
- Si consiglia di pulire i filtri dell'aria ogni 2 settimane.

## 7.7 Pulizia del filtro deodorante al titanio rivestito di apatite e del filtro antiparticolato in argento (filtro agli ioni di argento)

### **i** INFORMAZIONI

Pulire il filtro con acqua ogni 6 mesi.

- 1 Rimuovere la polvere dal filtro con un'aspirapolvere.

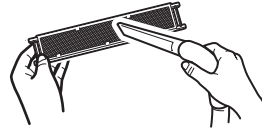

- 2 Immergere il filtro in acqua tiepida per 10-15 minuti. NON rimuovere il filtro dal telaio.



- 3 Dopo il lavaggio, scrollare l'acqua residua e asciugare il filtro all'ombra. NON estrarre il filtro durante la rimozione dell'acqua.

## 7.8 Sostituzione del filtro deodorante al titanio rivestito di apatite e del filtro antiparticolato in argento (filtro agli ioni di argento)

### **i** INFORMAZIONI

Sostituire il filtro ogni 3 anni.

- 1 Rimuovere le linguette sul telaio del filtro e sostituire il filtro con uno nuovo.

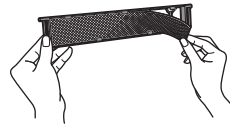

### **i** INFORMAZIONI

- NON gettare via il telaio del filtro e riutilizzarlo.
- Smaltire i filtri usati tra i rifiuti non infiammabili.

## 7.9 Chiusura del pannello anteriore

- 1 Riposizionare i filtri.
- 2 Sollevare leggermente il pannello frontale e rimuovere il supporto dall'elemento di fissaggio.

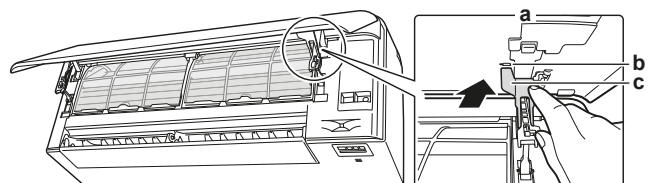

- a Retro del pannello anteriore
- b Elemento di fissaggio
- c Supporto

- 3 Chiudere il pannello anteriore.

## 8 Individuazione e risoluzione dei problemi

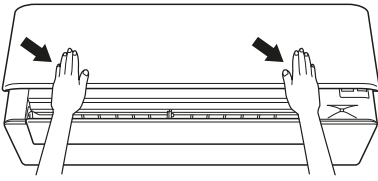

- 4 Premere delicatamente il pannello anteriore fino a farlo scattare.

### 7.10 Rimozione del pannello anteriore

#### **i** INFORMAZIONI

Rimuovere il pannello anteriore soltanto se DEVE essere sostituito.

- 1 Aprire il pannello frontale. Vedere "7.4 Apertura del pannello anteriore" [p. 18].
- 2 Aprire le serrature del pannello posizionate sul retro (1 per ogni lato).

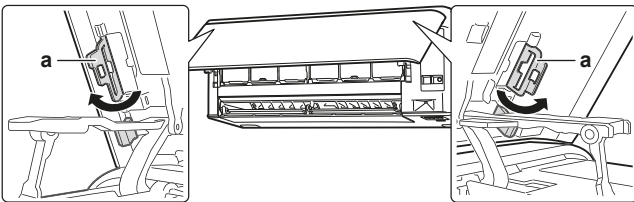

a Serratura del pannello

- 3 Spingere leggermente il braccio destro verso destra per sconnettere l'albero dallo slot dell'albero sul lato destro.

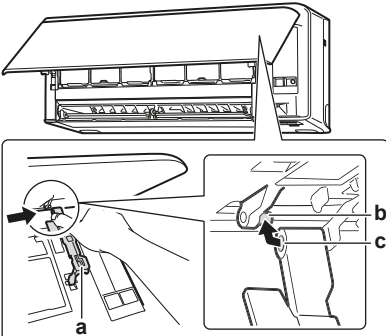

a Braccio  
b Albero  
c Slot albero

- 4 Scollegare l'albero del pannello frontale dallo slot dell'albero sul lato sinistro.

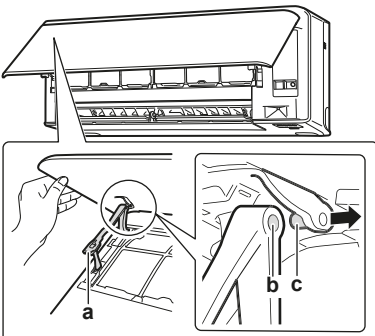



a Braccio  
b Slot albero  
c Albero

- 5 Rimuovere il pannello anteriore.
- 6 Per reinstallare il pannello anteriore, procedere in maniera opposta.

### 7.11 Elementi da prendere in considerazione prima di un lungo periodo di inattività

Utilizzare l'unità nella modalità **solo ventilazione** per diverse ore per asciugare l'interno dell'unità.

- 1 Premere **Mode** e selezionare il funzionamento .
- 2 Premere  e avviare il funzionamento.
- 3 All'arresto del funzionamento, spegnere l'interruttore.
- 4 Pulire i filtri dell'aria e ricollocarli nella posizione originale.
- 5 Rimuovere le batterie dall'interfaccia utente.

#### **i** INFORMAZIONI

Si consiglia di far eseguire una manutenzione periodica da parte di un tecnico specializzato. Per la manutenzione da parte di un tecnico specializzato, contattare il proprio rivenditore locale. I costi della manutenzione sono a carico del cliente.

In determinate condizioni di funzionamento, l'interno dell'unità potrebbe sporcarsi dopo svariate stagioni di impiego, con il conseguente deterioramento delle prestazioni.

## 8 Individuazione e risoluzione dei problemi

Se si verifica uno dei seguenti problemi di funzionamento, adottare le misure specificate di seguito e rivolgersi al rivenditore di zona.



#### AVVERTENZA

**Interrompere il funzionamento e disattivare l'alimentazione se si verificano anomalie (puzza di bruciato, ecc.).**

Se l'unità continua a funzionare in tali circostanze, possono verificarsi guasti, scosse elettriche o incendi. Rivolgersi al rivenditore.

Il sistema DEVE essere riparato da un tecnico qualificato.

Problema di funzionamento	Misura
Se un dispositivo di sicurezza, quale un fusibile, un interruttore o un interruttore di dispersione a terra, entra in funzione frequentemente, o se l'interruttore di accensione/spegnimento NON funziona in modo corretto.	Spegnere l'interruttore principale.
Se l'unità perde acqua.	Arrestare l'unità.
L'interruttore di azionamento non funziona correttamente.	Disattivare l'alimentazione.
Se il display dell'interfaccia utente indica il numero dell'unità, la spia di funzionamento lampeggia ed è visualizzato il codice di malfunzionamento.	Darne comunicazione all'installatore specificando il codice di malfunzionamento.

Se il sistema NON funziona correttamente per altri motivi diversi da quelli sopra indicati e nessuna delle anomalie sopra indicate risulta evidente, occorre eseguire gli accertamenti seguendo le procedure precisate sotto.

## 8 Individuazione e risoluzione dei problemi

Problema di funzionamento	Misura	Problema di funzionamento	Misura
Se il sistema NON funziona affatto.	<ul style="list-style-type: none"> <li>Controllare che non si sia verificata un'interruzione dell'alimentazione elettrica. Attendere il ripristino dell'alimentazione. Se durante il funzionamento del sistema si verifica un'interruzione dell'alimentazione, il funzionamento stesso riprende automaticamente al ripristino dell'alimentazione.</li> <li>Verificare se il pannello anteriore è aperto durante il funzionamento. Interrompere il funzionamento e riavviare l'unità interna utilizzando l'interfaccia utente.</li> <li>Controllare che non sia intervenuto un fusibile o un interruttore. Sostituire il fusibile o riarmare l'interruttore a seconda dei casi.</li> <li>Controllare le batterie dell'interfaccia utente.</li> <li>Controllare l'impostazione del timer.</li> </ul>	Il sistema funziona, ma il raffreddamento o il riscaldamento sono insufficienti.	<ul style="list-style-type: none"> <li>Controllare l'impostazione del tasso del flusso dell'aria. Consultare <a href="#">"5.4 Tasso del flusso d'aria"</a> [p. 9].</li> <li>Controllare l'impostazione della temperatura. Consultare <a href="#">"5.3.1 Avvio/arresto della modalità di funzionamento e impostazione della temperatura"</a> [p. 9].</li> <li>Controllare che l'impostazione della direzione del flusso dell'aria sia corretta. Consultare <a href="#">"5.5 Direzione aria"</a> [p. 9].</li> <li>Verificare che l'ingresso o l'uscita dell'aria nell'unità esterna o interna NON siano ostruiti da ostacoli. Rimuovere gli eventuali ostacoli e verificare che l'aria possa fluire liberamente.</li> <li>Verificare che i filtri dell'aria non siano intasati. Pulire i filtri dell'aria. Consultare <a href="#">"7 Manutenzione e assistenza"</a> [p. 17].</li> <li>Verificare se ci sono porte o finestre aperte. Chiudere porte e finestre per evitare l'ingresso del vento.</li> <li>Verificare che l'unità funzioni nella modalità Econo o nel Funzionamento a basso rumore dell'unità esterna. Consultare <a href="#">"5.8 Funzionamento a basso rumore dell'unità esterna ed Econo"</a> [p. 11].</li> <li>Controllare l'eventuale presenza di mobili direttamente sotto o vicino all'unità interna. Spostare il mobile.</li> </ul>
Il sistema smette improvvisamente di funzionare.	<ul style="list-style-type: none"> <li>Verificare che l'ingresso o l'uscita dell'aria nell'unità esterna o interna NON siano ostruiti da ostacoli. Rimuovere gli eventuali ostacoli e verificare che l'aria possa fluire liberamente.</li> <li>Il climatizzatore può arrestare il funzionamento dopo fluttuazioni elevate della tensione per proteggere il sistema. Il funzionamento viene ripreso automaticamente dopo 3 minuti circa.</li> </ul>	Il sistema funziona, ma il riscaldamento è insufficiente (l'unità NON emette aria).	<ul style="list-style-type: none"> <li>Il climatizzatore potrebbe essere in fase di riscaldamento per il funzionamento in modalità Riscaldamento. Attendere da 1 a 4 minuti.</li> <li>Se si sente un rumore del flusso, l'unità esterna potrebbe essere in modalità di sbrinamento. Attendere da 4 a 12 minuti.</li> </ul>
La ventola smette di girare durante il funzionamento del flusso d'aria.	Se la temperatura impostata viene raggiunta, il tasso del flusso d'aria viene ridotto e il funzionamento interrotto. Il funzionamento riprenderà automaticamente quando la temperatura interna aumenta o diminuisce.	Il pannello anteriore NON si apre.	Controllare che non vi siano ostacoli e cercare di aprire il pannello anteriore utilizzando l'interfaccia utente. Consultare <a href="#">"7.4 Apertura del pannello anteriore"</a> [p. 18].
Le alette NON iniziano a oscillare immediatamente.	L'unità interna sta regolando la posizione delle alette. Le alette inizieranno presto a muoversi.	Le funzioni di ACCENSIONE/SPEGNIMENTO del timer NON rispettano le impostazioni.	<ul style="list-style-type: none"> <li>Controllare se le funzioni di ACCENSIONE/SPEGNIMENTO del timer e del timer settimanale sono impostate contemporaneamente. Modificare o disattivare l'impostazione. Consultare <a href="#">"5.10 Funzione di ACCENSIONE/SPEGNIMENTO del timer"</a> [p. 12] e <a href="#">"5.11 Funzionamento del timer settimanale"</a> [p. 13].</li> <li>Controllare che l'orologio e il giorno della settimana siano impostati correttamente. Consultare <a href="#">"4.4 Informazioni sull'orologio"</a> [p. 6].</li> </ul>
Il funzionamento NON si avvia immediatamente.	Nel caso in cui sia stato premuto il pulsante ON/OFF subito dopo l'interruzione del funzionamento o se la modalità è stata cambiata. Il funzionamento inizierà dopo 3 minuti per proteggere il sistema.	NON è possibile selezionare il funzionamento di Riscaldamento.	Controllare che il cavo per collegamenti volanti dell'interfaccia utente J8 NON sia stato tagliato. 
		Durante il funzionamento si attiva una funzione anomala.	Il climatizzatore potrebbe presentare problemi di funzionamento a causa di fulmini o onde radio. Spegnerne (OFF) e riaccendere (ON) l'interruttore.

## 8 Individuazione e risoluzione dei problemi

Problema di funzionamento	Misura
L'unità NON riceve segnali dall'interfaccia utente.	<ul style="list-style-type: none"><li>Controllare le batterie dell'interfaccia utente. Consultare "4.3 Inserimento delle batterie" [▶ 6].</li><li>Accertarsi che il trasmettitore NON sia esposto alla luce diretta del sole.</li><li>Controllare se nella stanza vi sono lampade fluorescenti del tipo ad avvio elettronico. Contattare il rivenditore.</li></ul>
Il display dell'interfaccia utente lampeggia.	Sostituire le batterie dell'interfaccia utente.
Sull'interfaccia utente viene visualizzato un codice di errore.	Consultare il rivenditore di zona. Vedere "8.2 Risoluzione dei problemi in base ai codici di malfunzionamento" [▶ 22] per un elenco dettagliato dei codici di errore.
Altri apparecchi elettronici iniziano a funzionare.	Se i segnali dell'interfaccia utente azionano altri apparecchi elettrici, spostare tali apparecchi e contattare il rivenditore.

Se, una volta controllati tutti i punti di cui sopra, risulta impossibile risolvere il problema da soli, rivolgersi all'installatore e segnalare i sintomi, il nome completo del modello dell'unità (possibilmente con il numero di produzione) e la data di installazione (indicata sul certificato di garanzia).

### 8.1 Sintomi che NON sono indice di problemi di funzionamento del sistema

I seguenti sintomi NON sono indice di problemi di funzionamento del sistema:

#### 8.1.1 Sintomo: Si avverte un suono come lo scorrere dell'acqua

- Questo suono è causato dal fluire del refrigerante nell'unità.
- Tale suono può essere generato quando l'acqua scorre via dall'unità durante il funzionamento in raffreddamento o in modalità di deumidificazione.

#### 8.1.2 Sintomo: Si avverte un suono simile a un soffio

Questo suono è generato quando viene modificata la direzione del flusso del refrigerante (ad es. quando si passa dal raffreddamento al riscaldamento).

#### 8.1.3 Sintomo: Si avverte un suono simile a un ticchettio

Questo suono viene generato quando l'unità si espande o si contrae leggermente con le variazioni di temperatura.

#### 8.1.4 Sintomo: Si avverte un suono simile a un fischio

Questo suono è generato dal fluire del refrigerante durante il funzionamento di sbrinamento.

#### 8.1.5 Sintomo: Si avverte un suono simile a un clic durante il funzionamento o nel periodo di inattività

Questo suono si genera quando le valvole di controllo del refrigerante o le parti elettriche sono in funzione.

#### 8.1.6 Sintomo: Si avverte un suono simile a un battito di mani

Questo suono si genera quando un dispositivo esterno aspira aria fuori dalla stanza (ad es. ventola di scarico, cappa di aspirazione) mentre le porte e le finestre della stanza sono chiuse. Aprire le porte o le finestre o spegnere il dispositivo.

#### 8.1.7 Sintomo: della nebbia bianca fuoriesce da un'unità (unità interna, unità esterna)

Quando avviene la commutazione di funzionamento in riscaldamento implicata dal termine del ciclo di sbrinamento. L'acqua generata dallo sbrinamento diventa vapore e viene scaricata.

#### 8.1.8 Sintomo: le unità possono emettere degli odori

L'apparecchio può assorbire gli odori dell'ambiente, del mobilio, del fumo di sigarette, ecc. per rilasciarli in seguito.

#### 8.1.9 Sintomo: la ventola esterna ruota mentre il climatizzatore non è in funzione

- Dopo l'arresto del funzionamento.** La ventola esterna continua a girare per altri 30 secondi per proteggere il sistema.
- Mentre il climatizzatore non è in funzione.** Quando la temperatura esterna è molto elevata, la ventola esterna inizia a girare per proteggere il sistema.

### 8.2 Risoluzione dei problemi in base ai codici di malfunzionamento

Se si presenta un problema all'unità, l'interfaccia utente visualizza un codice errore. È importante capire il problema e prendere le debite contromisure prima di resettare un codice errore. Questo deve essere fatto da un installatore qualificato o dal proprio rivenditore di zona.

Questo capitolo fornisce una panoramica di tutti i possibili codici errore e della relativa descrizione così come appare sull'interfaccia utente.

Per un'individuazione e risoluzione dettagliata dei problemi relativi a ciascun errore, vedere il manuale di riparazione.

#### Diagnosi dei guasti da parte dell'interfaccia utente

L'interfaccia utente può ricevere un codice di errore dall'unità interna che fa riferimento al guasto. È importante capire qual è il problema e adottare le misure adeguate prima di resettare il codice errore. Questo deve essere fatto da un installatore qualificato o dal proprio rivenditore di zona.

Visualizzazione del codice di errore sull'interfaccia utente:

- Tenere premuto  per circa 5 secondi.

**Risultato:**  lampeggia nella sezione di visualizzazione della temperatura.

- Premere più volte  fino a udire un segnale acustico continuo.

**Risultato:** Il codice viene ora visualizzato sul display.



#### INFORMAZIONI

- Un segnale acustico breve e 2 segnali acustici consecutivi indicano codici non corrispondenti.
- Per annullare la visualizzazione del codice, tenere premuto il pulsante di annullamento  per 5 secondi. Il codice scomparirà dal display se il pulsante NON viene premuto per 1 minuto.

### Sistema

Codice di errore	Descrizione
00	Normale
U0	Carenza di refrigerante
U2	Rilevamento di sovratensione
U4	Errore di trasmissione del segnale (tra unità interna ed esterna)
UR	Guasto della combinazione delle unità interne/esterne

### Unità interna

Codice di errore	Descrizione
R1	Anomalia PCB dell'unità interna
R5	Protezione antigelo o controllo di pressione alta
R6	Anomalia del motore della ventola (motore CC)
RH	Errore dell'unità Streamer
U4	Anomalia del termistore dello scambiatore di calore interno
U7	Errore dell'apertura o della chiusura del pannello anteriore
U9	Anomalia del termistore della temperatura ambiente
U7	Errore del sensore di umidità

### Unità esterna

Codice di errore	Descrizione
ER	Anomalia della valvola a 4 vie
E1	Anomalia PCB dell'unità esterna
E5	Attivazione di sovraccarico (sovraccarico del compressore)
E6	Blocco del compressore
E7	Blocco ventola CC
E8	Sovracorrente alimentazione in ingresso
F3	Controllo temperatura del tubo di scarico
F6	Controllo dell'alta pressione (nel modalità di raffreddamento)
H0	Anomalia nel sensore del sistema del compressore
H6	Anomalia nel sensore di posizione
H8	Anomalia del sensore di corrente / tensione CC
H9	Anomalia del termistore della temperatura esterna
J3	Anomalia del termistore del tubo di scarico
J6	Anomalia del termistore dello scambiatore di calore esterno
L3	Errore di surriscaldamento dei componenti elettrici
L4	Aumento della temperatura delle alette di irraggiamento
L5	Sovracorrente istantanea dell'inverter (CC)
P4	Anomalia del termistore delle alette di irraggiamento
F8	Errore della temperatura interna del compressore

## 8.3 Risoluzione dei problemi della connessione wireless

La seguente tabella fornisce una breve descrizione delle modalità di gestione dei problemi. Se nessuna delle soluzioni proposte è di aiuto, consultare il sito <http://www.onlinecontroller.daikineurope.com/> per ulteriori informazioni e FAQ.

Problema	Misura
NON è possibile collegare l'adattatore WLAN (nessuno dei LED lampeggia).	<ul style="list-style-type: none"> <li>Cercare di far funzionare l'unità con l'interfaccia utente.</li> <li>Controllare che l'alimentazione sia attiva.</li> <li>Spegnere l'unità e riaccenderla di nuovo.</li> </ul>
L'adattatore WLAN NON è visibile sulla schermata introduttiva dell'unità (schermata iniziale) dopo che l'adattatore WLAN è stato configurato (opzione WPS).	<ul style="list-style-type: none"> <li>Assicurarsi che l'adattatore LAN wireless sia sufficientemente vicino al dispositivo di comunicazione.</li> <li>Controllare che la comunicazione sia OK.</li> <li>Assicurarsi che lo smart sia connesso alla stessa rete wireless dell'adattatore WLAN.</li> <li>Cercare di tornare all'impostazione predefinita di fabbrica e ripetere l'impostazione. Consultare <a href="#">"Riportare il collegamento all'impostazione predefinita di fabbrica" ▶ 16</a>.</li> </ul>
L'adattatore WLAN NON è visibile nell'elenco delle reti Wi-Fi disponibili sul dispositivo smart (opzione del punto di accesso).	<ul style="list-style-type: none"> <li>Cercare di passare dal punto di accesso all'impostazione WPS per modificare il canale wireless. Il canale wireless DEVE essere compreso tra 1 e 11.</li> <li>Controllare che la comunicazione sia OK.</li> <li>Cercare di tornare all'impostazione predefinita di fabbrica e ripetere l'impostazione. Consultare <a href="#">"Riportare il collegamento all'impostazione predefinita di fabbrica" ▶ 16</a>.</li> </ul>
Il valore della temperatura/umidità interna/esterna mostrato nel Online Controller è diverso da quello misurato da altri dispositivi.	<ul style="list-style-type: none"> <li>Il Online Controller mostra la temperatura/umidità interna/esterna solo per gli interni/esterni che circondando l'unità.</li> <li>I diversi valori della temperatura/umidità misurati da altri dispositivi possono essere dovuti alle differenti condizioni intorno all'unità (ad esempio, luce diretta del sole, accumulo di ghiaccio, etc.)</li> <li>La temperatura/umidità mostrata nel Online Controller è solo di riferimento.</li> </ul>

## 9 Smaltimento



### NOTA

NON cercare di smontare il sistema da soli: lo smontaggio del sistema, nonché il trattamento del refrigerante, dell'olio e di qualsiasi altra parte, DEVONO essere eseguiti in conformità alla legislazione applicabile. Le unità DEVONO essere trattate presso una struttura specializzata per il riutilizzo, il riciclaggio e il recupero dei materiali.

# 10 Glossario

**Rivenditore**

Distributore addetto alla vendita del prodotto.

**Installatore autorizzato**

Tecnico addestrato in possesso delle dovute qualifiche per l'installazione del prodotto.

**Utente**

Persona che possiede il prodotto e/o lo fa funzionare.

**Legislazione applicabile**

Tutte le direttive, leggi, normative e/o prescrizioni locali, nazionali, europee e internazionali attinenti e applicabili a un determinato prodotto o ambito d'installazione.

**Società di assistenza**

Società qualificata che può eseguire o coordinare l'intervento di assistenza richiesto sul prodotto.

**Manuale d'installazione**

Manuale di istruzioni specifico per un determinato prodotto o applicazione che illustra le modalità d'installazione, configurazione e manutenzione.

**Manuale d'uso**

Manuale di istruzioni specifico per un determinato prodotto o applicazione che illustra le modalità di funzionamento.

**Accessori**

Etichette, manuali, schede informative ed apparecchiature che sono forniti insieme al prodotto e devono essere installati secondo le istruzioni riportate sulla documentazione di accompagnamento.

**Apparecchiatura opzionale**

Apparecchiature fabbricate o approvate da Daikin che possono essere combinate con il prodotto in base alle istruzioni della documentazione di accompagnamento.

**Non in dotazione**

Apparecchiature NON fabbricate da Daikin che possono essere combinate con il prodotto in base alle istruzioni della documentazione di accompagnamento.

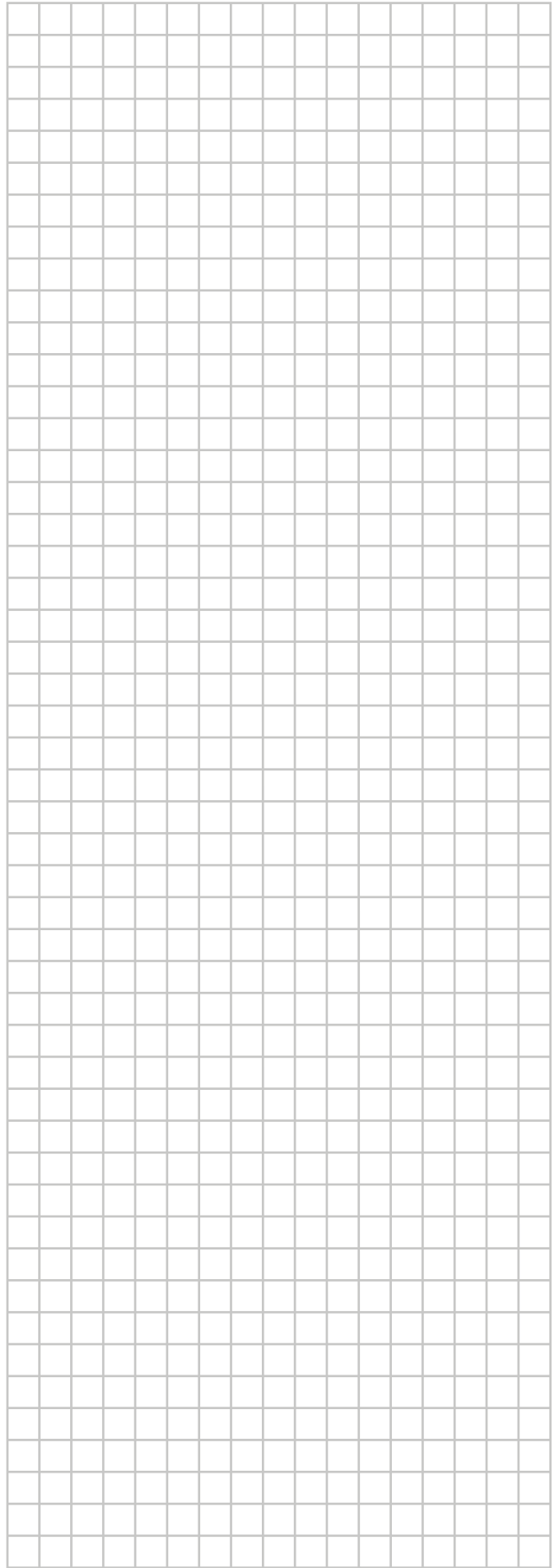
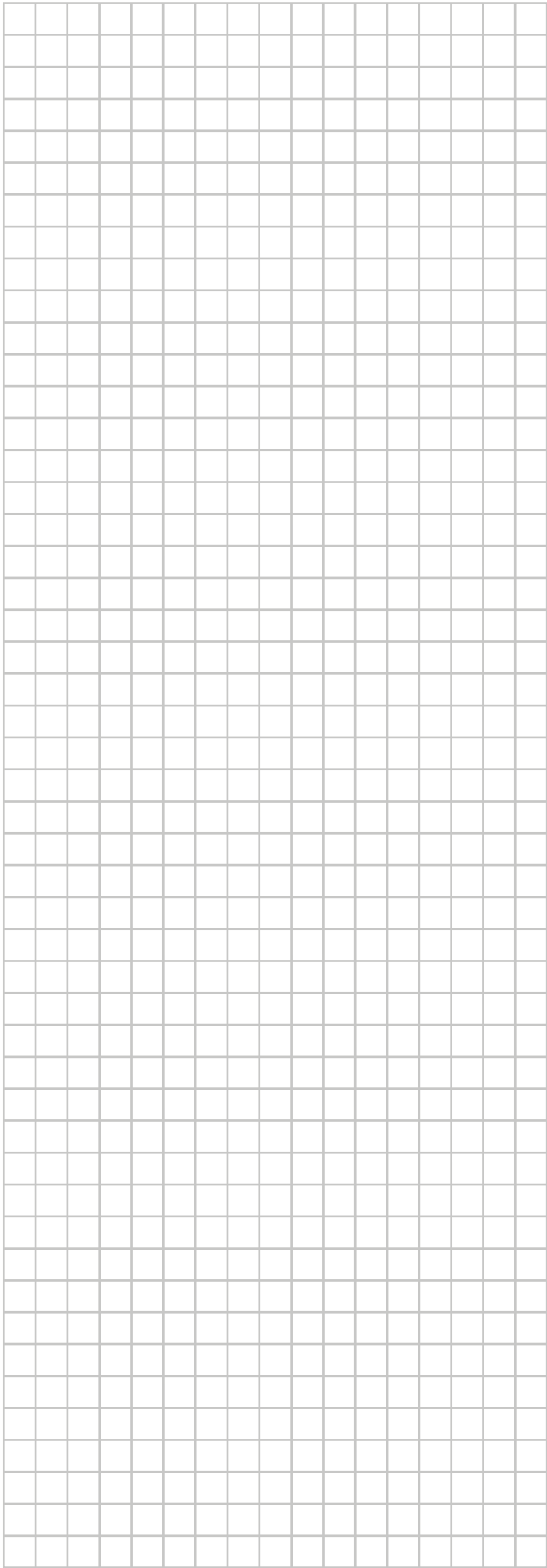

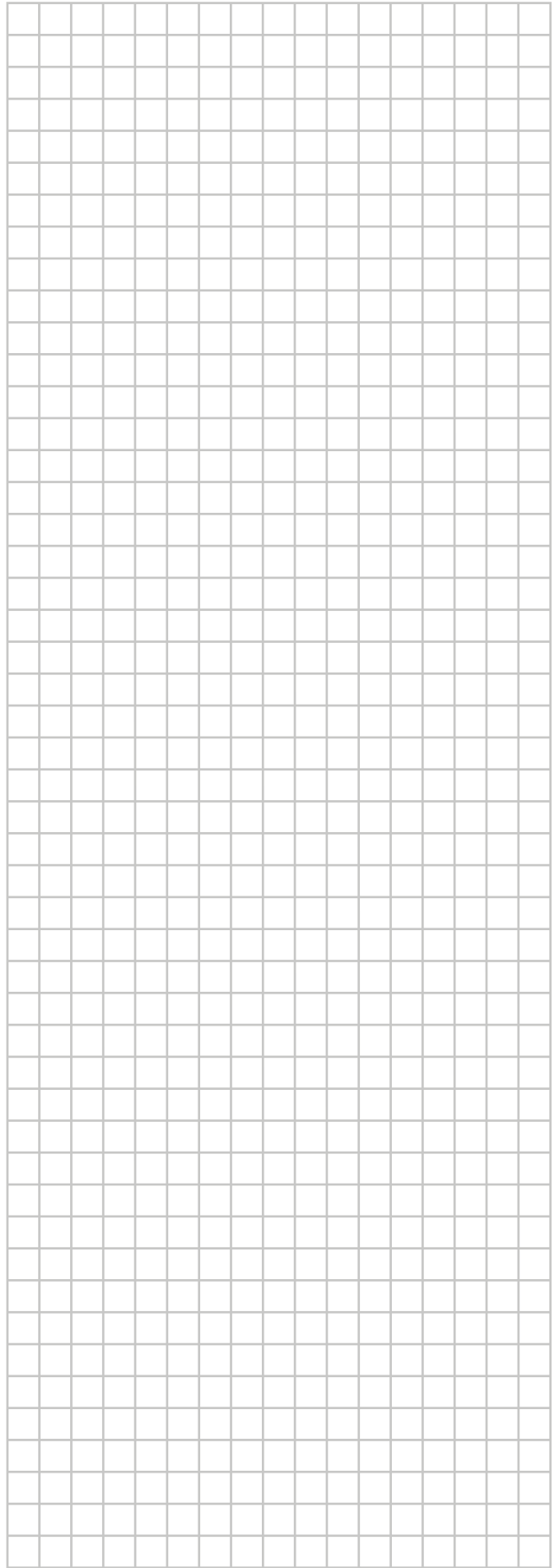



**DAIKIN INDUSTRIES CZECH REPUBLIC s.r.o.**

U Nové Hospody 1/1155, 301 00 Plzeň Skvrňany, Czech Republic

**DAIKIN EUROPE N.V.**

Zandvoordestraat 300, B-8400 Oostende, Belgium

4P518786-1E 2019.10