

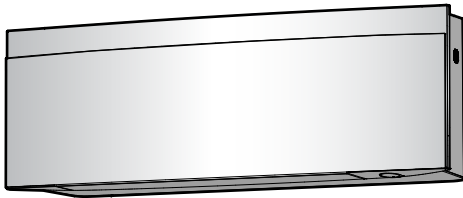

Referenz für Benutzer  
Innenraum-Klimagerät von Daikin



Download the  
ONECTA app

 **STAND BY ME**  
Discover our service offer

FTXJ20A2V1BW9  
FTXJ25A2V1BW9  
FTXJ35A2V1BW9  
FTXJ42A2V1BW9  
FTXJ50A2V1BW9

FTXJ20A2V1BB9  
FTXJ25A2V1BB9  
FTXJ35A2V1BB9  
FTXJ42A2V1BB9  
FTXJ50A2V1BB9

FTXJ20A2V1BS9  
FTXJ25A2V1BS9  
FTXJ35A2V1BS9  
FTXJ42A2V1BS9  
FTXJ50A2V1BS9

# Inhaltsverzeichnis

<b>1</b>	<b>Über die Dokumentation</b>	<b>4</b>
1.1	Informationen zu diesem Dokument.....	4
1.2	Bedeutung der Warnhinweise und Symbole.....	5
<b>2</b>	<b>Sicherheitshinweise für Benutzer</b>	<b>7</b>
2.1	Allgemein.....	7
2.2	Instruktionen für sicheren Betrieb.....	8
<b>3</b>	<b>Über das System</b>	<b>12</b>
3.1	Inneneinheit.....	12
3.1.1	Daikin Eye Anzeigelämpchen.....	13
3.2	Über die Benutzerschnittstelle.....	14
3.2.1	Komponenten: Drahtloser Fernregler.....	15
3.2.2	Den drahtlosen Fernregler bedienen.....	15
3.2.3	Status: LCD des drahtlosen Fernreglers.....	16
3.2.4	Hauptmenü: Drahtloser Fernregler.....	17
<b>4</b>	<b>Vor der Inbetriebnahme</b>	<b>20</b>
4.1	Batterien einlegen.....	20
4.2	Den Magnethalter des drahtlosen Fernreglers montieren.....	21
4.3	Stromversorgung einschalten.....	21
4.4	Inneneinheit-Einstellungen.....	21
4.4.1	Helligkeit des Daikin Eye.....	22
4.4.2	Die Frontblende öffnen.....	22
4.4.3	WLAN-Verbindung.....	22
4.4.4	Funktion vertikaler Luftstrom.....	27
4.4.5	Installationsposition der Inneneinheit.....	28
4.4.6	Trocken halten.....	28
4.5	Einstellung drahtloser Fernregler.....	29
4.5.1	LCD-Kontrast einstellen.....	29
4.5.2	LCD-Helligkeit einstellen.....	30
4.5.3	Zeitpunkt für automatisches Ausschalten der LCD festlegen.....	30
4.5.4	Automatisches Senden festlegen nach Auswählen der Einstellung.....	30
4.5.5	Beim Infrarotsignal-Empfänger der Inneneinheit einen anderen Kanal einstellen.....	30
<b>5</b>	<b>Betrieb</b>	<b>32</b>
5.1	Betriebsbereich.....	32
5.2	Wie und wann bestimmte Funktionen benutzt werden.....	32
5.3	Betriebsart und Temperatur-Sollwert.....	35
5.3.1	Betriebsmodus starten/beenden und die Raumtemperatur festlegen.....	36
5.4	Luftdurchsatz.....	37
5.4.1	Luftdurchsatz anpassen.....	37
5.5	Luftstromrichtung.....	37
5.5.1	Vertikale Luftstromrichtung anpassen.....	40
5.5.2	Horizontale Luftstromrichtung anpassen.....	40
5.5.3	3D Luftstromrichtung benutzen.....	41
5.5.4	Betrieb mit Komfort-Luftstrom starten / beenden.....	41
5.6	Betrieb mit intelligentem Sensorauge.....	41
5.6.1	Betrieb des intelligenten Sensorauges starten / beenden.....	42
5.7	Leistungsstarker POWERFUL-Betrieb.....	42
5.7.1	POWERFUL-Betrieb starten / beenden.....	43
5.8	Öko-Betrieb (Econo).....	44
5.8.1	Öko-Betrieb starten / beenden.....	44
5.9	Geräuscharmer Betrieb der Außeneinheit.....	45
5.9.1	Geräuscharmer Betrieb der Außeneinheit starten/beenden.....	45
5.10	Betrieb des Flash Streamers (Luftreinigung).....	45
5.10.1	Betrieb des Flash Streamers starten / beenden (Luftreinigung).....	46
5.11	Uhrzeit- und Timer-Einstellung.....	46
5.11.1	Uhrzeiteinstellung.....	46
5.11.2	EIN/AUS-Timer.....	48
5.11.3	Wochen-Timer.....	50
5.12	Multisystem.....	52
5.12.1	Einstellung Raum-Priorität.....	53
5.12.2	Nachruhebetrieb.....	54
5.12.3	Sperrung von Kühl-/Heizbetrieb bei Verbundsystem.....	54

<b>6</b>	<b>Strom sparen und optimaler Betrieb</b>	<b>55</b>
<b>7</b>	<b>Wartung und Service</b>	<b>57</b>
7.1	Übersicht: Instandhaltung und Wartung .....	57
7.2	Inneneinheit und drahtlosen Fernregler reinigen .....	59
7.3	Die Frontblende reinigen .....	59
7.4	Die Frontblende öffnen .....	59
7.5	Über die Luftfilter .....	60
7.6	Luftfilter reinigen .....	60
7.7	Reinigen des Titan-Apatit-Geruchsfilters und des Silberpartikelfilters (Ag-Ionen-Filter) .....	61
7.8	Austauschen des Titan-Apatit-Geruchsfilters und des Silberpartikelfilters (Ag-Ionen-Filter) .....	62
7.9	Die Frontblende schließen .....	62
7.10	Die Frontblende abnehmen .....	63
7.11	Vor längerer Außerbetriebnahme zu beachten .....	64
<b>8</b>	<b>Fehlerdiagnose und -beseitigung</b>	<b>65</b>
8.1	Fehlersuche beim WLAN-Anschluss .....	68
8.2	Fehler beseitigen auf Grundlage von Fehlercodes .....	70
8.3	Bei den folgenden Symptomen handelt es sich NICHT um Störungen des Systems .....	70
8.3.1	Symptom: Sie hören ein Betriebsgeräusch, das sich wie fließendes Wasser anhört .....	70
8.3.2	Symptom: Ein blasendes Geräusch ist zu hören .....	71
8.3.3	Symptom: Ein tickendes Geräusch ist zu hören .....	71
8.3.4	Symptom: Ein pfeifendes Geräusch ist zu hören .....	71
8.3.5	Symptom: Ein klickendes Geräusch ist zu hören während des Betriebs oder im Leerlauf .....	71
8.3.6	Symptom: Ein Klapp-Geräusch ist zu hören .....	71
8.3.7	Symptom: Es wird ein akustisches Signal wie bei einem Faxgerät ausgegeben, wenn die Frontblende vollständig geöffnet ist .....	71
8.3.8	Symptom: Aus einer Einheit tritt weißer Nebel aus (Inneneinheit, Außeneinheit) .....	71
8.3.9	Symptom: Das Gerät setzt Gerüche frei .....	71
8.3.10	Symptom: Der Außenventilator dreht sich, während das Klimagerät nicht arbeitet .....	71
8.3.11	Symptom: Die Luftdurchsatz-Einstellung wird NICHT wiederhergestellt, wenn durch die ONECTA-App Komfort-Luftstrom deaktiviert wird .....	71
8.3.12	Symptom: Nachdem der Komfort-Luftstrom deaktiviert worden ist, wird der vertikale automatische Schwenkbetrieb NICHT wiederhergestellt .....	72
8.3.13	Symptom: Auf dem drahtlosen Fernregler werden einige Betriebsart-Symbole nicht angezeigt, oder mit der ONECTA-App können einige Funktionen nicht aktiviert werden .....	72
8.3.14	Symptom: Auf der ONECTA-App wird leistungsstarker Betrieb NICHT als aktiviert angezeigt .....	72
<b>9</b>	<b>Entsorgung</b>	<b>73</b>
<b>10</b>	<b>Glossar</b>	<b>74</b>

# 1 Über die Dokumentation

## 1.1 Informationen zu diesem Dokument

Vielen Dank, dass Sie sich für den Kauf dieses Produkts entschieden haben. Zu beachten:

- Lesen Sie die Dokumentation aufmerksam durch, bevor Sie die Benutzerschnittstelle verwenden, um die bestmögliche Leistung zu gewährleisten.
- Bitten Sie den Monteur, Sie über die Einstellungen zu informieren, die er für die Konfiguration Ihres Systems verwendet hat. Überprüfen Sie, ob er die Tabellen mit den Monteurereinstellungen ausgefüllt hat. Falls NICHT, bitten Sie ihn, diese Tabellen auszufüllen.
- Bewahren Sie die Dokumentation zu Referenzzwecken sorgfältig auf.

### Zielgruppe

Endbenutzer



#### INFORMATION

Dieses Gerät ist für die Nutzung durch erfahrene oder geschulte Anwender in der Leichtindustrie oder in landwirtschaftlichen Betrieben oder durch Laien in gewerblichen Betrieben oder privaten Haushalten konzipiert.

### Dokumentationssatz

Dieses Dokument ist Teil eines Dokumentationsatzes. Der vollständige Satz besteht aus:

- **Allgemeine Sicherheitshinweise:**
  - Sicherheitsanweisungen, die Sie vor der Inbetriebnahme Ihres Systems lesen müssen
  - Format: Papier (in der Box der Inneneinheit)
- **Betriebsanleitung:**
  - Kurzanleitung für die grundlegende Nutzung
  - Format: Papier (in der Box der Inneneinheit)
- **Referenz für Benutzer:**
  - Detaillierte Schritt-für-Schritt-Anleitung und Hintergrundinformationen für grundlegende und erweiterte Nutzung der Anlage
  - Format: Digitale Dateien unter <https://www.daikin.eu>. Verwenden Sie die Suchfunktion 🔍, um Ihr Modell zu finden.









Die jüngsten Überarbeitungen der gelieferten Dokumentation sind möglicherweise verfügbar auf der regionalen Daikin-Website oder bei Ihrem Installateur.

Um den vollständigen Satz der Dokumentationen und weitere Informationen über Ihr Produkt auf der Daikin Website zu erhalten, scannen Sie den QR-Code unten.







Das Original der Anleitung ist in Englisch geschrieben. Bei den Anleitungen in anderen Sprachen handelt es sich um Übersetzungen des Originals.

## 1.2 Bedeutung der Warnhinweise und Symbole



	<b>GEFAHR</b> Weist auf eine Situation hin, die zum Tod oder schweren Verletzungen führt.
	<b>GEFAHR: STROMSCHLAGGEFAHR</b> Weist auf eine Situation hin, die zu einem tödlichen Stromschlag führen könnte.
	<b>GEFAHR: GEFAHR DURCH VERBRENNEN ODER VERBRÜHEN</b> Weist auf eine Situation hin, die aufgrund extremer Hitze oder Kälte zu Verbrennungen / Verbrühungen führen kann.
	<b>GEFAHR: EXPLOSIONSGEFAHR</b> Weist auf eine Situation hin, die zu einer Explosion führen könnte.
	<b>WARNUNG</b> Weist auf eine Situation hin, die zum Tod oder zu schweren Verletzungen führen könnte.
	<b>WARNUNG: ENTZÜNDLICHES MATERIAL</b>
	<b>VORSICHT</b> Weist auf eine Situation hin, die zu leichten oder mittelschweren Körperverletzungen führen kann.
	<b>HINWEIS</b> Weist auf eine Situation hin, die zu Sachschäden führen kann.
	<b>INFORMATION</b> Weist auf nützliche Tipps oder zusätzliche Informationen hin.

Bei diesem Gerät verwendete Symbole:

Symbol	Erläuterung
	Lesen Sie sich vor der Installation die Installations- und Bedienungsanleitung sowie die Anleitung für die Verkabelung durch.
	Lesen Sie vor der Ausführung von Wartungs- und Servicearbeiten das Wartungshandbuch.
	Weitere Informationen finden Sie im Monteur-Referenzhandbuch oder im Referenzhandbuch für den Benutzer.

Symbol	Erläuterung
	Das Gerät enthält sich drehende Teile. Gehen Sie vorsichtig vor, wenn Sie das Gerät warten oder prüfen.

In der Dokumentation verwendete Symbole:

Symbol	Erläuterung
	Kennzeichnet den Titel einer Abbildung oder den Verweis darauf. <b>Beispiel:</b> "▲ 1–3 Titel Abbildung" bedeutet "Abbildung 3 in Kapitel 1".
	Kennzeichnet den Titel einer Tabelle oder den Verweis darauf. <b>Beispiel:</b> "■ 1–3 Titel Tabelle" bedeutet "Tabelle 3 in Kapitel 1".

## 2 Sicherheitshinweise für Benutzer

Beachten Sie stets die folgenden Sicherheitshinweise und Vorschriften.

### 2.1 Allgemein



#### WARNUNG

Wenn Sie NICHT sicher sind, wie die Einheit zu betreiben ist, wenden Sie sich an Ihren Installateur.



#### WARNUNG

Dieses Gerät kann von folgenden Personengruppen benutzt werden: Kinder ab einem Alter von 8 Jahren, Personen mit eingeschränkten körperlichen, sensorischen oder geistigen Fähigkeiten oder Personen mit mangelhafter Erfahrung oder Wissen, wenn sie darin unterwiesen worden sind, wie das Gerät ordnungsgemäß zu verwenden und zu bedienen ist und welche Gefahren es gibt.

Kinder dürfen das Gerät NICHT als Spielzeug benutzen.

Kinder dürfen NICHT Reinigungs- oder Wartungsarbeiten durchführen, es sei denn, sie werden beaufsichtigt.



#### WARNUNG

Um Stromschlag und Feuer zu verhindern, halten Sie sich an folgende Regeln:

- Die Einheit NICHT abspülen.
- Die Einheit NICHT mit nassen Händen bedienen.
- KEINE Wasser enthaltenden Gegenstände oben auf der Einheit ablegen.



#### VORSICHT

- KEINE Gegenstände oder Geräte oben auf der Einheit ablegen.
- NICHT auf die Einheit steigen oder auf ihr sitzen oder stehen.

- Einheiten sind mit folgendem Symbol gekennzeichnet:



Das bedeutet, dass elektrische und elektronische Produkte NICHT zusammen mit unsortiertem Hausmüll entsorgt werden dürfen. Versuchen Sie auf KEINEN Fall, das System selber auseinander zu nehmen. Die Demontage des Systems sowie die Handhabung von Kältemittel, Öl und weiteren Teilen MUSS von einem autorisierten Monteur in Übereinstimmung mit den entsprechenden Vorschriften erfolgen.

Einheiten MÜSSEN bei einer Einrichtung aufbereitet werden, die auf Wiederverwendung, Recycling und Wiederverwertung spezialisiert ist. Indem Sie dieses Produkt einer korrekten Entsorgung zuführen, tragen Sie dazu bei, dass für die Umwelt und für die Gesundheit von Menschen keine negativen Auswirkungen entstehen. Für weitere Informationen wenden Sie sich bitte an Ihren Installateur oder an die zuständige Behörde vor Ort.

- Batterien sind mit folgendem Symbol gekennzeichnet:



Das bedeutet, dass Batterien NICHT zusammen mit unsortiertem Hausmüll entsorgt werden dürfen. Wenn unter dem Symbol ein chemisches Symbol abgedruckt ist, weist dieses darauf hin, dass die Batterie ein Schwermetall enthält, dessen Konzentration einen bestimmten Wert übersteigt.

Mögliche Symbole für Chemikalien: Pb: Blei (>0,004%).

Verbrauchte Batterien MÜSSEN bei einer Einrichtung entsorgt werden, die auf Wiederverwendung, Recycling und Wiederverwertung spezialisiert ist. Indem Sie verbrauchte Batterien einer korrekten Entsorgung zuführen, tragen Sie dazu bei, dass für die Umwelt und für die Gesundheit von Menschen keine negativen Auswirkungen entstehen.

## 2.2 Instruktionen für sicheren Betrieb



### **WARNUNG: SCHWER ENTFLAMMBARES MATERIAL**

Das Kältemittel innerhalb der Einheit ist schwer entflammbar.



### **VORSICHT**

Die Inneneinheit enthält ein Funkgerät. Zwischen Benutzer und dem Sendemodul dieses Geräts sollte ein Mindestabstand von 10 cm eingehalten werden.



### **VORSICHT**

Halten Sie Finger, Stäbe und andere Gegenstände fern vom Lufteinlass und -auslass. Sonst könnten Verletzungen verursacht werden, da sich der Ventilator mit hoher Geschwindigkeit dreht.



**WARNUNG**

- **AUF KEINEN FALL** die Einheit selber modifizieren, zerlegen, entfernen, neu installieren oder reparieren, da bei falscher Demontage oder Installation Stromschlag- und Brandgefahren bestehen. Wenden Sie sich an Ihren Händler.
- Achten Sie bei unfallbedingtem Auslaufen von Kältemittel darauf, dass es in der Nähe keine offenen Flammen gibt. Das Kältemittel selber ist völlig sicher, nicht toxisch und schwer entflammbar. Aber es wird toxisches Gas erzeugt, wenn es in einem Raum ausläuft, in dem sich die mit Verbrennungsrückständen durchsetzte Abluft von Heizlüftern, Gaskochern usw. befindet. Lassen Sie sich immer von qualifiziertem Kundendienstpersonal bestätigen, dass die undichte Stelle mit Erfolg repariert worden ist, bevor Sie die Einheit wieder in Betrieb nehmen.

**VORSICHT**

Um die Winkel von Klappen und Lüftungsschlitzen einzustellen, **IMMER** den drahtlosen Fernregler oder eine andere Benutzerschnittstelle benutzen. Wenn Sie bei aktivem Schwenkmechanismus von Klappen und Lüftungsschlitzen den Winkel per Hand ändern, wird der Mechanismus zerstört.

**VORSICHT**

Setzen Sie **NIEMALS** Kinder, Pflanzen oder Tiere direkt dem Luftstrom aus.

**WARNUNG**

Stellen Sie **KEINE** brennbaren Sprayflaschen neben das Klimagerät. Verwenden Sie **KEINE** Sprays in der Nähe der Einheit. Es besteht sonst Brandgefahr.

**VORSICHT**

**NICHT** das System betreiben, wenn gerade ein Mittel zur Raumdesinfizierung gegen Insekten benutzt wird. Sonst könnten sich die Chemikalien in der Einheit sammeln. Das kann die Gesundheit von Menschen gefährden, die überempfindlich auf Chemikalien reagieren.



### WARNUNG

- Das Kältemittel innerhalb der Einheit ist schwer entflammbar, doch tritt es normalerweise NICHT aus. Falls es eine Kältemittel-Leckage gibt und das austretende Kältemittel in Kontakt kommt mit Feuer eines Brenners, Heizgeräts oder Kochers, kann das zu einem Brand führen oder zur Bildung eines schädlichen Gases.
- Schalten Sie alle Heizgeräte mit offener Flamme AUS, lüften Sie den Raum und nehmen Sie Kontakt mit dem Händler auf, bei dem Sie das Gerät erworben haben.
- Die Einheit ERST DANN wieder benutzen, nachdem ein Servicetechniker bestätigt hat, dass das Teil, aus dem das Kältemittel ausgetreten ist, repariert ist.



### WARNUNG

- Teile des Kältemittelkreislaufs auf KEINEN FALL durchbohren oder zum Glühen bringen.
- NUR solche Reinigungsmaterialien oder Hilfsmittel zur Beschleunigung des Enteisungsvorgangs benutzen, die vom Hersteller empfohlen werden.
- Beachten Sie, dass das Kältemittel innerhalb des Systems geruchlos ist.



### WARNUNG

Das Gerät muss in einem Raum so gelagert werden, dass es nicht mechanisch beschädigt werden kann. Der Raum muss gut belüftet sein und es darf keine kontinuierlich vorhandene Entzündungsquellen geben (Beispiel: offene Flammen, ein mit Gas betriebenes Haushaltsgerät oder ein elektrisches Heizgerät). Die Größe des Raums muss den Spezifikationen in den Allgemeinen Sicherheitshinweisen entsprechen.



### GEFAHR: STROMSCHLAGGEFAHR

Um das Klimagerät oder den Luftfilter zu reinigen, muss erst der Betrieb der Anlage beendet werden und die Stromversorgung muss AUSGESCHALTET sein. Sonst besteht Stromschlag- und Verletzungsgefahr.

**VORSICHT**

Nach längerem Gebrauch muss der Standplatz und die Befestigung der Einheit auf Beschädigung überprüft werden. Bei Beschädigung kann die Einheit umfallen und Verletzungen verursachen.

**VORSICHT**

Berühren Sie NICHT die Lamellen von Wärmetauschern. Diese sind scharf und können Schnittverletzungen verursachen.

**WARNUNG**

Seien Sie vorsichtig, wenn Sie für Arbeiten an hoch gelegenen Stellen eine Leiter benutzen.

**WARNUNG**

Durch ungeeignete Reinigungsmittel oder Reinigungsverfahren können Kunststoff-Komponenten beschädigt werden, oder es können Wasserleckagen auftreten. Wenn Reinigungsmittel auf elektrische Komponenten spritzen, zum Beispiel auf Motoren, kann es zu Fehlern kommen, zu Rauchentwicklung oder zu Entzündungen.

**GEFAHR: STROMSCHLAGEFAHR**

Vor Durchführung von Reinigungsarbeiten muss der Betrieb gestoppt werden. Schalten Sie den Hauptschalter ab oder ziehen Sie das Stromkabel ab. Sonst besteht Stromschlag- und Verletzungsgefahr.

**WARNUNG**

**Beenden Sie den Betrieb und schalten Sie den Strom AB, wenn etwas Ungewöhnliches auftritt (Brandgeruch usw.).**

Wird unter solchen Bedingungen der Betrieb fortgesetzt, kann es zu starken Beschädigungen kommen und es besteht Stromschlag und Brandgefahr. Wenden Sie sich an Ihren Händler.

## 3 Über das System



A2L

### WARNUNG: SCHWER ENTLAMMBARES MATERIAL

Das Kältemittel innerhalb der Einheit ist schwer entflammbar.



### VORSICHT

Die Inneneinheit enthält ein Funkgerät. Zwischen Benutzer und dem Sendemodul dieses Geräts sollte ein Mindestabstand von 10 cm eingehalten werden.



### HINWEIS

Verwenden Sie das System NICHT für andere Zwecke. Um eine Verschlechterung der Qualität zu vermeiden, verwenden Sie die Einheit NICHT für das Kühlen von Präzisionsinstrumenten, Nahrung, Pflanzen, Tieren oder Kunstarbeiten.

### 3.1 Inneneinheit



### VORSICHT

Halten Sie Finger, Stäbe und andere Gegenstände fern vom Lufteinlass und -auslass. Sonst könnten Verletzungen verursacht werden, da sich der Ventilator mit hoher Geschwindigkeit dreht.



### INFORMATION

Der Schalldruckpegel liegt unter 70 dBA.



### WARNUNG

- AUF KEINEN FALL die Einheit selber modifizieren, zerlegen, entfernen, neu installieren oder reparieren, da bei falscher Demontage oder Installation Stromschlag- und Brandgefahren bestehen. Wenden Sie sich an Ihren Händler.
- Achten Sie bei unfallbedingtem Auslaufen von Kältemittel darauf, dass es in der Nähe keine offenen Flammen gibt. Das Kältemittel selber ist völlig sicher, nicht toxisch und schwer entflammbar. Aber es wird toxisches Gas erzeugt, wenn es in einem Raum ausläuft, in dem sich die mit Verbrennungsrückständen durchsetzte Abluft von Heizlüftern, Gaskochern usw. befindet. Lassen Sie sich immer von qualifiziertem Kundendienstpersonal bestätigen, dass die undichte Stelle mit Erfolg repariert worden ist, bevor Sie die Einheit wieder in Betrieb nehmen.

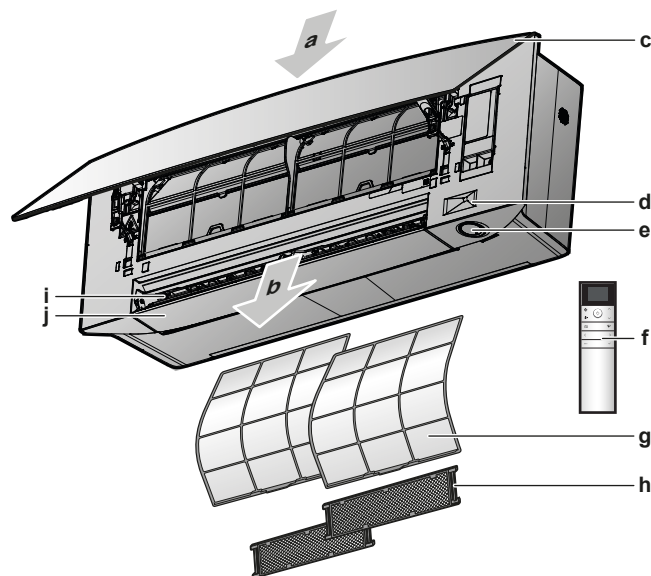

- a Lufteinlass
- b Luftauslass
- c Frontblende
- d Intelligentes Sensorauge
- e ON/OFF -Taste, Daikin Eye und Timer-Lämpchen
- f Benutzerschnittstelle (drahtlose Fernbedienung)
- g Luftfilter
- h Titan-Apatit-Desodorier-Filter und Silberpartikelfilter (Ag-Ion-Filter) (mit Rahmen)
- i Lüftungsschlitze (Luftleitflügelblätter vertikal)
- j Klappen (Flügelblätter horizontal)

### ON/OFF-Taste (EIN/AUS)

Falls die Benutzerschnittstelle (z. B. drahtloser Fernregler) fehlt, können Sie mit der EIN/AUS-Taste auf der Inneneinheit den Betrieb ein- und ausschalten. Wenn über diese Tasten der Betrieb gestartet wird, werden folgende Einstellungen benutzt:

- Betriebsart = Automatisch
- Temperatureinstellung = 25°C
- Luftdurchsatz = Automatisch

#### 3.1.1 Daikin Eye Anzeigelämpchen

Die Farbe des Daikin Eye wechselt je nach Betrieb.

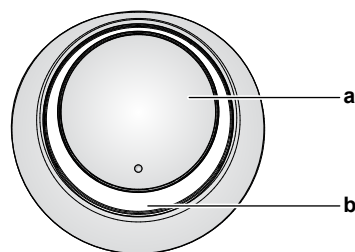

- a ON/OFF-Taste
- b Daikin Eye (mit Infrarot-Signalempfänger)

Betrieb	Farbe des Daikin Eye
Automatisch	Rot/blau
Kühlen	Blau
Heizen	Rot
Nur Ventilator	Weiß
Entfeuchten	Grün

Betrieb	Farbe des Daikin Eye
Timer-Betrieb	Orange <sup>(a)</sup>

<sup>(a)</sup> Wenn der Betrieb des EIN/AUS-Timers oder Wochen-Timers eingestellt ist, wechselt das Daikin Eye zeitweise die Farbe zu Orange. Nachdem es für ungefähr 10 Sekunden in Orange geleuchtet hat, wechselt es für 3 Minuten wieder zur Farbe des Betriebsmodus.

**Beispiel:** Ist der Time bei Kühlbetrieb eingestellt worden, leuchtet das Dakin Eye zeitweise für 10 Sekunden in Orange und schaltet dann für 3 Minuten auf Blau.

## 3.2 Über die Benutzerschnittstelle

### Drahtloser Fernregler



#### INFORMATION

Die Inneneinheit wird mit dem drahtlosen Fernregler als Benutzerschnittstelle geliefert. In diesem Handbuch wird nur die Bedienung mit dieser Benutzerschnittstelle beschrieben. Ist eine andere Benutzerschnittstelle angeschlossen, dann orientieren Sie sich anhand des Handbuchs zur angeschlossenen Benutzerschnittstelle.

- **Direkte Sonneneinstrahlung.** Den drahtlosen Fernregler nicht an einer Stelle platzieren oder ablegen, wo er direkter Sonnenbestrahlung ausgesetzt ist.
- **Staub.** Durch Staub auf dem Signalsender oder Empfänger wird die Signalstärke und dadurch der Empfang geschwächt. Den Staub mit einem weichen Tuch entfernen.
- **Leuchtstoffleuchten.** Befinden sich Leuchtstoffleuchten im Raum, kann das die Signal-Kommunikation verhindern. Wenden Sie sich bei diesem Fall an Ihren Installateur.
- **Andere Geräte.** Falls andere Geräte auf die Signale des drahtlosen Fernreglers reagieren, stellen Sie die anderen Geräte weiter weg oder wenden Sie sich mit diesem Problem an Ihren Installateur.
- **Vorhänge.** Achten Sie darauf, dass die Signalübertragung zwischen der Einheit und dem drahtlos arbeitenden Fernregler NICHT durch Vorhänge oder andere Gegenstände blockiert wird.



#### HINWEIS

- Den drahtlosen Fernregler NICHT fallen lassen.
- Darauf achten, dass der drahtlose Fernregler NICHT nass wird.

### 3.2.1 Komponenten: Drahtloser Fernregler

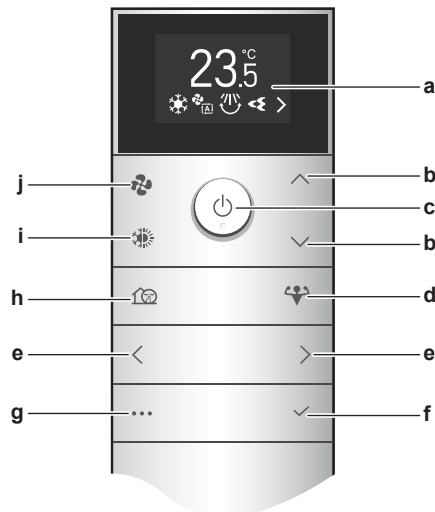

- a LCD-Anzeige
- b Nach-oben/unten-Tasten für Temperatur und Nach-oben/unten-Tasten für Menünavigation
- c ON/OFF-Taste (EIN/AUS)
- d Taste für leistungsstarken Betrieb
- e Nach-links/rechts-Tasten für Menünavigation
- f Bestätigen-Taste
- g Hauptmenü-Taste
- h Geräuscharmer Betrieb der Außeneinheit
- i Betriebsmodus-Taste (automatisch, Kühlen, Heizen, Entfeuchten, nur Ventilatorbetrieb)
- j Luftdurchsatz-Einstelltaste

### 3.2.2 Den drahtlosen Fernregler bedienen

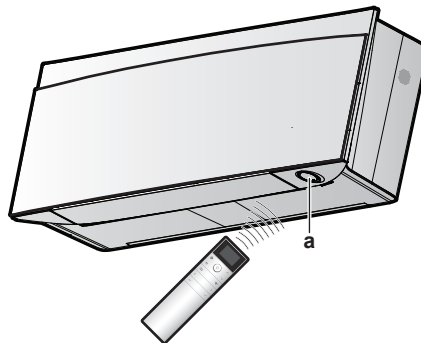

a Infrarotsignal-Empfänger

**Hinweis:** Sorgen Sie dafür, dass sich im Bereich von 500 mm unterhalb des Signalempfängers keine Hindernisse befinden. Die Empfangsleistung des drahtlosen Fernreglers könnte dadurch beeinflusst werden.

- 1 Den Signalsender in Richtung des Infrarotsignal-Empfängers der Inneneinheit halten (maximale Entfernung für erfolgreiche Kommunikation 7 m).

**Ergebnis:** Wenn die Inneneinheit ein Signal vom drahtlosen Fernregler empfängt, wird ein Ton ausgegeben:

Ton	Beschreibung
Piep-piep	Der Betrieb startet.
Piep	Einstellung wird geändert.
Langer Piep	Der Betrieb wird beendet.

#### 3.2.3 Status: LCD des drahtlosen Fernreglers

##### Startbildschirm

Startbildschirm, wenn die Einheit auf EIN geschaltet ist



Startbildschirm, wenn die Einheit auf AUS geschaltet ist



- a Aktueller Temperatur-Sollwert
- b Symbole aktiver Funktionen

Die folgenden Funktionen können eingestellt werden, wenn die Einheit auf AUS geschaltet ist; dann werden die Einstellungen aktiviert, wenn die Einheit auf EIN geschaltet wird.

- Tasten: Ventilator, Betriebsmodi, geräuscharmer Betrieb der Außeneinheit
- Menü: alle Funktionen mit Ausnahme von ECONO-Betrieb.

##### Startbildschirm bei ausschließlichem Ventilatorbetrieb und im Modus Entfeuchtung

Bei ausschließlichem Ventilatorbetrieb und im Modus Entfeuchtung wird die Anzeige des Temperatur-Sollwerts ersetzt durch die Symbole für ausschließlichen Ventilatorbetrieb bzw. Modus Entfeuchtung.

Ausschließlicher Ventilatorbetrieb



Modus Entfeuchtung



















##### Reihenfolge der Symbole aktiver Funktionen

Je nach derzeit eingestellter Funktion werden die Symbole unten auf dem LCD-Display in folgender Reihenfolge angezeigt (von links nach rechts):



Symbol	Beschreibung
	Niedriger Ladezustand der Batterie " <a href="#">4.1 Batterien einlegen</a> " [▶ 20]
	Econo-Betrieb oder leistungsstarker Betrieb " <a href="#">5.7 Leistungsstarker POWERFUL-Betrieb</a> " [▶ 42]
	Betriebsmodus " <a href="#">5.3 Betriebsart und Temperatur-Sollwert</a> " [▶ 35]



Symbol	Beschreibung
    ...	Luftdurchsatz " <a href="#">5.4 Luftdurchsatz</a> " [ <a href="#">▶ 37</a> ]
  	Luftstromrichtung " <a href="#">5.5 Luftstromrichtung</a> " [ <a href="#">▶ 37</a> ]
	Betrieb des Flash Streamers (Luftreinigung) " <a href="#">5.10 Betrieb des Flash Streamers (Luftreinigung)</a> " [ <a href="#">▶ 45</a> ]
	Geräuscharmer Betrieb der Außeneinheit " <a href="#">5.9 Geräuscharmer Betrieb der Außeneinheit</a> " [ <a href="#">▶ 45</a> ]
	Betrieb mit intelligentem Sensorauge " <a href="#">5.6 Betrieb mit intelligentem Sensorauge</a> " [ <a href="#">▶ 41</a> ]
	Komfort-Betrieb " <a href="#">5.5 Luftstromrichtung</a> " [ <a href="#">▶ 37</a> ]
	Wochen-Timer " <a href="#">5.11.3 Wochen-Timer</a> " [ <a href="#">▶ 50</a> ]
	EIN-Timer " <a href="#">5.11.2 EIN/AUS-Timer</a> " [ <a href="#">▶ 48</a> ]
	AUS-Timer " <a href="#">5.11.2 EIN/AUS-Timer</a> " [ <a href="#">▶ 48</a> ]
	Mehr Symbole sind aktiv, als auf dem Startbildschirm angezeigt werden. Mit  und  können Sie in der Liste der Symbole navigieren.

### 3.2.4 Hauptmenü: Drahtloser Fernregler

#### Allgemeine Prinzipien bei der Navigation

Schaltfläche	Funktion
	Menü-Taste, um das Hauptmenü zu öffnen oder zu schließen
	Nach-links/Nach-rechts-Taste zur Navigation zwischen: <ul style="list-style-type: none"> <li>▪ Symbolen auf dem Startbildschirm</li> <li>▪ Menüs</li> </ul>
	Nach-unten/Nach-oben-Taste für: <ul style="list-style-type: none"> <li>▪ Temperatureinstellung</li> <li>▪ Auswahl von Einstellung (<b>Beispiel:</b> ON → OFF)</li> </ul>





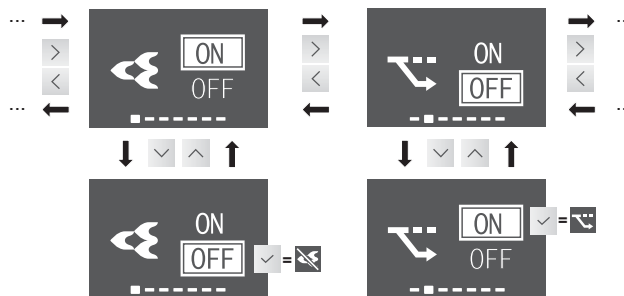













Schaltfläche	Funktion
	Bestätigen-Taste, um eine Auswahl zu bestätigen oder ein Menü für Einstellungen zu öffnen

**Beispiel:**



**Ergebnis:** Die Bestätigung einer Auswahl bringt Sie zurück zum Startbildschirm. Auf dem Startbildschirm wird das Funktionssymbol ausgeblendet / angezeigt.

Menü Überblick	
	Flash Streamer " <a href="#">5.10 Betrieb des Flash Streamers (Luftreinigung)</a> " [ <a href="#">▶ 45</a> ]
	Econo " <a href="#">5.8 Öko-Betrieb (Econo)</a> " [ <a href="#">▶ 44</a> ] <b>Hinweis:</b>  (Funktion ist unzulässig) wird auf dem Bildschirm angezeigt, wenn der Betrieb auf AUS geschaltet ist oder die Betriebsart "Nur Ventilation" eingeschaltet ist.
	Intelligentes Sensorauge " <a href="#">5.6 Betrieb mit intelligentem Sensorauge</a> " [ <a href="#">▶ 41</a> ]
	Menü Luftstromrichtung-Einstellung " <a href="#">5.5 Luftstromrichtung</a> " [ <a href="#">▶ 37</a> ]
	Horizontaler Luftstrom (schwenkend oder fixiert)
	Vertikaler Luftstrom (schwenkend oder fixiert)
	Betrieb mit Komfort-Luftstrom <b>Hinweis:</b>  (Funktion ist unzulässig) wird auf dem Bildschirm angezeigt, wenn der Betrieb auf AUS geschaltet ist oder die Betriebsart "Nur Ventilation" eingeschaltet ist.
	Menü Uhrzeit- und Timer-Einstellung " <a href="#">5.11 Uhrzeit- und Timer-Einstellung</a> " [ <a href="#">▶ 46</a> ]
	EIN-Timer <b>Hinweis:</b> Wird nur angezeigt, wenn die Uhr eingestellt ist
	AUS-Timer <b>Hinweis:</b> Wird nur angezeigt, wenn die Uhr eingestellt ist
	Wochen-Timer <b>Hinweis:</b> Wird nur angezeigt, wenn die Uhr eingestellt ist
	Uhr

Menü Überblick	
	Menü Inneneinheit-Einstellungen " <a href="#">4.4 Inneneinheit-Einstellungen</a> " [ <a href="#">▶ 21</a> ]
	Helligkeit des Daikin Eye
	Die Frontblende öffnen, wenn die Einheit auf AUS geschaltet ist <b>Hinweis:</b>  (Funktion ist unzulässig) wird auf dem Bildschirm angezeigt, wenn der Betrieb auf EIN geschaltet ist. Ist die Einheit in Betrieb, öffnet sich die Frontblende automatisch.
	Adapter für WLAN-Verbindung <b>Hinweis:</b>  (Funktion ist unzulässig) wird auf dem Bildschirm angezeigt, wenn der Betrieb auf EIN geschaltet ist.
	Vertikaler Luftstrom Einstellung
	Position der Inneneinheit
	Trocken halten
	Menü Einstellung des drahtlosen Fernreglers " <a href="#">4.5 Einstellung drahtloser Fernregler</a> " [ <a href="#">▶ 29</a> ]
	LCD-Kontrast des drahtlosen Fernreglers
	LCD-Helligkeit des drahtlosen Fernreglers
	Automatische LCD-Ausschaltzeit
	Automatisches Senden nach ausgewähltem Intervall
	Den Empfangskanal des Infrarot-Empfängers der Inneneinheit wechseln, damit keine Verwechslungen mit Signalen des drahtlosen Fernreglers auftreten können ( <b>Beispiel:</b> wenn 2 Inneneinheiten im selben Raum installiert sind)
	Software-Version und Menü Eigendiagnose
	Probelauf bei Inbetriebnahme (für den Installateur oder Kundendienstfachkraft)
	Fehlercode-Anzeige durch drahtlosen Fernregler <a href="#">"8.2 Fehler beseitigen auf Grundlage von Fehlercodes"</a> [ <a href="#">▶ 70</a> ]
	QR-Code für ONECTA App " <a href="#">So installieren Sie die ONECTA-App</a> " [ <a href="#">▶ 23</a> ]

# 4 Vor der Inbetriebnahme

## In diesem Kapitel

4.1	Batterien einlegen .....	20
4.2	Den Magnethalter des drahtlosen Fernreglers montieren .....	21
4.3	Stromversorgung einschalten .....	21
4.4	Inneneinheit-Einstellungen .....	21
4.4.1	Helligkeit des Daikin Eye .....	22
4.4.2	Die Frontblende öffnen .....	22
4.4.3	WLAN-Verbindung .....	22
4.4.4	Funktion vertikaler Luftstrom .....	27
4.4.5	Installationsposition der Inneneinheit .....	28
4.4.6	Trocken halten .....	28
4.5	Einstellung drahtloser Fernregler .....	29
4.5.1	LCD-Kontrast einstellen .....	29
4.5.2	LCD-Helligkeit einstellen .....	30
4.5.3	Zeitpunkt für automatisches Ausschalten der LCD festlegen .....	30
4.5.4	Automatisches Senden festlegen nach Auswählen der Einstellung .....	30
4.5.5	Beim Infrarotsignal-Empfänger der Inneneinheit einen anderen Kanal einstellen .....	30

## 4.1 Batterien einlegen

Die Batterien halten ungefähr 1 Jahr lang.

- 1 Die rückseitige Abdeckung abnehmen.
- 2 Beide Batterien zugleich einlegen.
- 3 Die Abdeckung wieder an ihren Platz setzen.

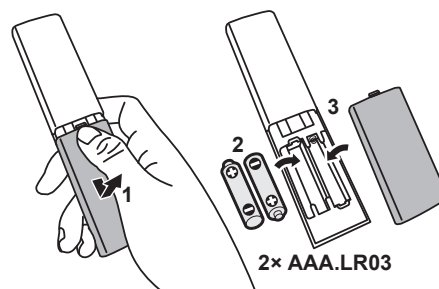

### INFORMATION

- Wenn die Batterien nur noch wenig geladen sind, wird das auf der LCD-Anzeige durch Blinken des  signalisiert (erste Position).
- Geht die Ladung der Batterien zur Neige, werden die Funktionen des drahtlosen Fernreglers ausgesetzt, sodass Sie nur den Betrieb auf AUS schalten können, und alle Timer-Funktionen sind AUS. Die Batterien so bald wie möglich austauschen.
- Beide Batterien IMMER gleichzeitig austauschen.

## 4.2 Den Magnethalter des drahtlosen Fernreglers montieren

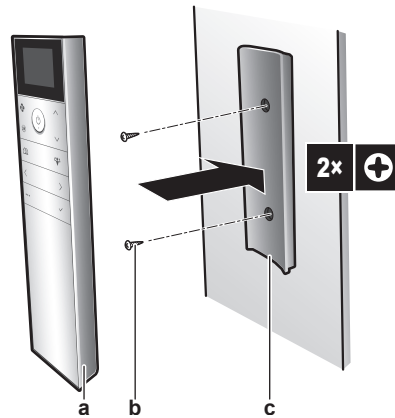

- a Drahtloser Fernregler
- b Schrauben (bauseitig zu liefern)
- c Magnethalter des drahtlosen Fernreglers

- 1 Wählen Sie einen Platz, von wo aus die Signale die Einheit erreichen können.
- 2 Bringen Sie den Halter mit Schrauben an der Wand oder an einem ähnlichen Objekt an.
- 3 Den drahtlosen Fernregler an den Halter hängen.



### INFORMATION

Das Halter des drahtlosen Fernreglers ist magnetisch. Darauf achten, den Halter mit der rechten Seite nach oben zu installieren.

## 4.3 Stromversorgung einschalten

- 1 Den Hauptschalter einschalten.

**Ergebnis:** Die Klappe der Inneneinheit öffnet und schließt, um die Referenzposition festzulegen.

## 4.4 Inneneinheit-Einstellungen

- 1 Durch Drücken auf das Hauptmenü öffnen und mit und zum Menü Inneneinheit-Einstellungen navigieren. Auf drücken, um ins Menü zu gelangen.

### Menü Inneneinheit-Einstellungen



- 2 Die unten aufgeführten Einstellungen durchführen.
- 3 Um zum Hauptmenü zurückzukehren, auf drücken, oder auf drücken, um zu beenden und zum Startbildschirm zu gelangen.

### Liste mit Einstellungen



4.4.1	Helligkeit des Daikin Eye .....	22
4.4.2	Die Frontblende öffnen.....	22
4.4.3	WLAN-Verbindung .....	22

4.4.4	Funktion vertikaler Luftstrom .....	27
4.4.5	Installationsposition der Inneneinheit.....	28
4.4.6	Trocken halten .....	28

### 4.4.1 Helligkeit des Daikin Eye

Die Helligkeit des Daikin Eye auf der Inneneinheit können Sie auf hoch, niedrig oder auf AUS schalten.



#### Helligkeit des Daikin Eye einstellen

- 1 Im Menü Inneneinheit-Einstellungen mit  und  zum Einstell-Bildschirm für Helligkeit des Daikin Eye navigieren.



- 2 Mit  und  die Einstellung ändern.



**Ergebnis:** Die Helligkeit des Daikin Eye wechselt.

- 3 Um zum Hauptmenü zurückzukehren, auf  drücken, oder auf  drücken, um zu beenden und zum Startbildschirm zu gelangen.

### 4.4.2 Die Frontblende öffnen

Die Frontblende wird automatisch geöffnet, wenn der Betrieb startet. Wenn der Betrieb auf AUS geschaltet ist und Sie wollen die Frontblende öffnen, benutzen Sie diese Funktion. **Beispiel:** Während Wartungsarbeiten.

#### Die Frontblende mit dem drahtlosen Fernregler öffnen



- 1 Stellen Sie sicher, dass der Betrieb auf AUS geschaltet ist. Falls das nicht der Fall ist, schalten Sie auf AUS mit .
- 2 Im Menü Inneneinheit-Einstellungen mit  und  zum Bildschirm zum Öffnen der Frontblende navigieren.

#### Den Frontblenden-Bildschirm öffnen



- 3 Auf  drücken, um zu bestätigen.

**Ergebnis:** Die Frontblende wird geöffnet.

- 4 Um die Frontblende zu schließen, erneut auf  drücken, oder auf  drücken, um zum Startbildschirm zurückzukehren.

### 4.4.3 WLAN-Verbindung

Verbinden Sie Ihre Einheit einfach mit Ihrem Heimnetzwerk und laden Sie die App herunter. Dann können Sie damit die Thermostateinstellung ändern, Temperatur-Zeitpläne festlegen, Ihren Energieverbrauch checken und mehr.

Einzelheiten zu Spezifikationen, Einstellverfahren, häufig gestellte Fragen, Tipps zur Fehlerbeseitigung finden Sie unter [app.daikineurope.com](http://app.daikineurope.com).



Es ist Sache des Kunden, für Folgendes zu sorgen:

- Smartphone oder Tablet mit einer unterstützten Android- oder iOS-Version, wie sie auf [app.daikineurope.com](http://app.daikineurope.com) spezifiziert sind.
- Internetverbindung und Kommunikationsgerät wie Modem, Router usw.
- WLAN-Zugriffspunkt
- Installierte kostenlose App ONECTA

**Hinweis:** Falls gebraucht, der SSID (Service Set Identifier) und der KEY (Passwort) sind auf der Einheit angegeben.

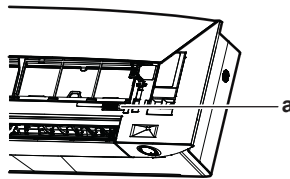

a Aufkleber mit SSID und KEY

### Sicherheitsvorkehrungen bei Benutzung des WLAN

NICHT benutzen in der Nähe von:

- **Medizinischen Geräten.** Z. B. Personen mit Herzschrittmacher oder Defibrillator. Dieses Produkt könnte elektromagnetische Interferenzen verursachen.
- **Geräte mit automatischer Steuerung.** Z. B. automatische Türen oder Feueralarmanlagen. Dieses Produkt könnte Fehlreaktionen der Geräte oder Anlagen verursachen.
- **Mikrowellenherd.** Die LAN-Kommunikation könnte dadurch beeinträchtigt werden.

### So installieren Sie die ONECTA-App

- 1 Bei einem Android-Gerät zu Google Play gehen oder bei einem iOS-Gerät zum App Store gehen und nach "ONECTA" suchen.
- 2 Um die App ONECTA zu installieren, die Anleitung auf dem Bildschirm befolgen.

### Die App direkt suchen durch Benutzen des QR-Codes auf dem Display des drahtlosen Fernreglers

- 1 Durch Drücken auf das Hauptmenü öffnen und mit und zum Menü Einstellung des drahtlosen Fernreglers navigieren.
- 2 Auf drücken, um ins Menü zu gelangen.

#### Menü Einstellung des drahtlosen Fernreglers



- 3 Mit und zum Bildschirm mit dem QR-Code navigieren.
- 4 Scannen Sie mit einem Smartphone oder einem anderen entsprechenden Gerät den QR-Code.

**Ergebnis:** Der QR-Code führt Sie zum App Store oder zu Google Play.



5 Zur Installation die Hinweise auf dem Bildschirm befolgen.



**INFORMATION**

Falls der QR-Code schwer zu lesen ist, schalten Sie mit oder den angezeigten QR-Code um und versuchen es dann erneut.

**Drahtlose Verbindung einrichten**

Um den Drahtlos-Adapter mit Ihrem Heimnetzwerk zu verbinden, gibt es zwei Möglichkeiten.

- Ein Smart-Gerät (Smartphone, Tablet) benutzen und SSID (Service Set Identifier) und KEY (Passwort) angeben
- Auf dem WLAN Router auf die Taste WPS (WLAN Protected Setup) drücken.

Weitere Informationen dazu und häufig gestellte Fragen finden Sie unter [app.daikineurope.com](http://app.daikineurope.com).

**Hinweis:** Einstellungen werden durchgeführt über den drahtlosen Fernregler im Menü WLAN-Einstellung. Beim Einstellvorgang den drahtlosen Fernregler immer in Richtung des Infrarotsignal-Empfängers der Einheit halten.



**INFORMATION**

Überzeugen Sie sich, dass der Betrieb beendet worden ist, bevor Sie die Drahtlosverbindung einrichten. Die Verbindung kann nicht hergestellt werden, wenn die Einheit in Betrieb ist.

- 1 **Betrieb beenden**, bevor Sie die Drahtlosverbindung einrichten.
- 2 Sorgen Sie dafür, dass sich der WLAN-Router nahe genug an der Einheit befindet und die Signalübertragung nicht durch irgendwelche Objekte behindert wird.

Menü	Beschreibung
	<ul style="list-style-type: none"> <li>▪ ON = WLAN EIN (AP Modus / Modus (SSID + KEY) Verbindungseinstellung ausführen)</li> <li>▪ OFF = WLAN AUS</li> </ul>
	Beenden und zum Menü Einstellung gehen
	WPS-Verbindungseinstellung
	Auf Werkseinstellungen zurücksetzen





Menü	Beschreibung
	Verbindungsstatus prüfen

### Das WLAN mit Ihrem Heimnetzwerk verbinden

Sie können den Drahtlos-Adapter mit Ihrem Heimnetzwerk verbinden durch Benutzen der:

- WPS Taste (Wi-Fi Protected Setup) auf dem Router (sofern vorhanden),
- des SSID (Service Set Identifier) und des Schlüssels KEY (Passwort) - die auf der Einheit angegeben sind.



- 1 Im Menü Inneneinheit-Einstellungen mit  und  zu den WLAN-Verbindungseinstellungen navigieren. Auf  drücken, um ins Menü zu gelangen.

#### Menü Inneneinheit-Einstellungen



#### WLAN-Verbindungseinstellung



- 2 Mit  und  die Einstellung auf ON bringen. Auf  drücken, um die Auswahl zu bestätigen.

#### WLAN-Signal EIN





#### WLAN-Signal AUS



**Ergebnis:** Für 5 Sekunden wird auf dem Bildschirm die Verbindungsanimation gezeigt, und der WLAN-Status-Bildschirm wird angezeigt.

- 3 Fahren Sie fort, indem Sie die WPS-Taste benutzen oder den SSID und KEY eingeben.

### Mit der WPS-Taste die Verbindung herstellen

- 1 Mit  und  zum WPS-Bildschirm navigieren. Auf  drücken, um die Auswahl zu bestätigen.

**Ergebnis:** Die Farbe des Daikin Eye ist abwechselnd Orange und teilweise Grün.

#### WPS Einstellung



- 2 Innerhalb von ungefähr 1 Minute bei Ihrem Kommunikationsgerät (z. B. Router) die WPS-Taste drücken. Siehe Anleitung zu Ihrem Kommunikationsgerät.

**Ergebnis:** Wenn die Verbindung erfolgreich hergestellt worden ist, wechselt die Farbe des Daikin Eye zwischen Blau und teilweise Grün.



**INFORMATION**

Falls keine Verbindung mit Ihrem Router hergestellt werden kann, versuchen Sie es mit dem Verfahren "Mit der SSID- und der KEY-Nummer die Verbindung herstellen" [▶ 26].

- Um zum Startbildschirm zurückzugehen, auf drücken. Oder den EXIT-Bildschirm benutzen, um zum "Menü Inneneinheit-Einstellungen" zurückzukehren.

**Mit der SSID- und der KEY-Nummer die Verbindung herstellen**

- Auf Ihrem Smart-Gerät die App ONECTA öffnen und die Instruktionen auf dem Bildschirm befolgen.
- Ihr Smart-Gerät verbinden Sie mit demselben Heimnetzwerk, mit dem auch die Einheit verbunden ist.
- Überprüfen Sie, ob die Verbindung erfolgreich aufgebaut worden ist (siehe "Den WLAN-Verbindungsstatus bestätigen" [▶ 26]).
- Um zum Startbildschirm zurückzugehen, auf drücken. Oder den EXIT-Bildschirm benutzen, um zum "Menü Inneneinheit-Einstellungen" zurückzukehren.

**Den WLAN-Verbindungsstatus bestätigen**

- Mit und zum Status-Bildschirm navigieren. Auf drücken, um zu bestätigen.

**Startbildschirm**



- Checken Sie das Daikin Eye.

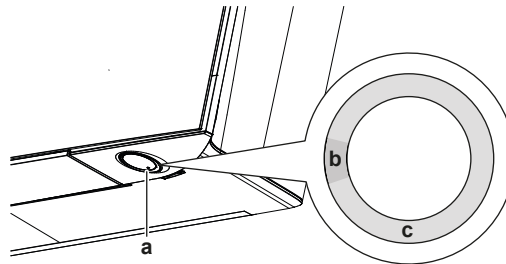

- a Daikin Eye
- b Teilweise grün
- c Rot, orange oder blau

Die Farbe des Daikin Eye ist abwechselnd teilweise grün und...	... dann ist der WLAN-Adapter ...
<b>Rot</b>	nicht verbunden
<b>Orange</b>	in Betrieb und bereit, mittels der WPS-Taste mit dem Heimnetzwerk verbunden zu werden; siehe "Mit der WPS-Taste die Verbindung herstellen" [▶ 25].

Die Farbe des Daikin Eye ist abwechselnd teilweise grün und...	... dann ist der WLAN-Adapter ...
<b>Blau</b>	mit dem Heimnetzwerk verbunden: <ul style="list-style-type: none"> <li>▪ via SSID + KEY.</li> </ul> oder <ul style="list-style-type: none"> <li>▪ via WPS-Taste auf dem Router.</li> </ul>

- Um den Vorgang zu beenden und zum Startbildschirm zu gelangen, auf drücken. Oder den EXIT-Bildschirm benutzen, um zum Menü Inneneinheit-Einstellungen zurückzukehren.

### Die Verbindungseinstellungen auf die standardmäßigen Werkseinstellungen zurücksetzen

Setzen Sie die Verbindungseinstellungen auf die Werkseinstellungen zurück, falls Sie Folgendes vorhaben:

- die Verbindung zwischen WLAN und Kommunikationsgerät (z. B. Router) oder dem Smart-Gerät trennen.
- den Einstellvorgang wiederholen, wenn der Versuch, die Verbindung herzustellen, erfolglos war.

- Mit und zum RESET-Bildschirm navigieren. Auf drücken, um die Auswahl zu bestätigen.

**Ergebnis:** Die Einstellung wird auf die Werkseinstellung zurückgesetzt.

#### Reset-Bildschirm (für Zurücksetzen)



- Um den Vorgang zu beenden und zum Startbildschirm zu gelangen, auf drücken. Oder den EXIT-Bildschirm benutzen, um zum Menü Inneneinheit-Einstellungen zurückzukehren.

### Die WLAN Verbindung ausschalten

- Das Menü WLAN-Verbindungseinstellungen öffnen und mit und die Einstellung zu OFF wechseln. Auf drücken, um die Auswahl zu bestätigen.

**Ergebnis:** Die Farbe des Daikin Eye wechselt zwischen Grün und Weiß. Kommunikation ist AUS.

#### 4.4.4 Funktion vertikaler Luftstrom

Bei Heizbetrieb verhilft diese Funktion zu einem optimalen Luftstrom und guter Temperaturverteilung. Sie können die Funktion auf AUS schalten, z. B. weil sich unterhalb der Einheit ein Möbelstück oder ein anderes Objekt befindet.

##### Vertikaler Luftstrom AUS



##### Vertikaler Luftstrom EIN



### Vertikalen Luftstrom auf EIN/AUS schalten

- Im Menü Inneneinheit-Einstellungen mit und zu Einstellungen des vertikalen Luftstroms navigieren.

**Funktion vertikaler Luftstrom EIN**



**Funktion vertikaler Luftstrom AUS**



- 2 Mit und die Einstellung ändern.
- 3 Auf drücken, um die Auswahl zu bestätigen.
- 4 Um zum Hauptmenü zurückzukehren, auf drücken, oder auf drücken, um zu beenden und zum Startbildschirm zu gelangen.

4.4.5 Installationsposition der Inneneinheit

Falls sich die Inneneinheit auf einer Seite nahe an einer Wand befindet, stellen Sie den Luftstrom so ein, dass er nicht direkt gegen die Wand gerichtet ist.

**Die eingestellte Position der Inneneinheit ändern**

- 1 Im Menü Inneneinheit-Einstellungen mit und zur Einstellung der Inneneinheit-Position navigieren. Auf drücken, um zur Einstellung zu gelangen.

**Einstellung Inneneinheit-Position**



- 2 Mit und die Einstellung auswählen, die der Installationsposition entspricht. Dann mit bestätigen.

Beindet sich die Einheit...	Einstellung	Ergebnis
In der Mitte der Wand (werkseitige Einstellung)		
≤500 mm von der Wand rechts entfernt		
≤500 mm von der Wand links entfernt		

- 3 Um zum Hauptmenü zurückzukehren, erneut auf drücken, oder auf drücken, um zum Startbildschirm zu gelangen.

4.4.6 Trocken halten

Wenn in der Betriebsart Kühlen die Einheit den Temperatur-Sollwert erreicht hat, wird der Ventilator auf AUS geschaltet, um im Raum die Zunahme von Luftfeuchtigkeit zu vermeiden. Wenn der Ventilator weiterlaufen soll, dann deaktivieren Sie diese Funktion.

### Die Funktion "Trocken halten" auf EIN/AUS schalten

- 1 Im Menü Inneneinheit-Einstellungen mit  und  zur Einstellung "Trocken halten" navigieren.

#### Funktion "Trocken halten" EIN







**Ergebnis: Der Ventilator stellt seinen Betrieb ein**, nachdem die Einheit bei Kühlobetrieb den Temperatur-Sollwert erreicht hat.





#### Funktion "Trocken halten" AUS



**Ergebnis: Der Ventilator läuft** auch dann, wenn die Einheit bei Kühlobetrieb den Temperatur-Sollwert erreicht hat.



- 2 Mit  und  die Einstellung ändern.
- 3 Auf  drücken, um die Auswahl zu bestätigen.
- 4 Um zum Hauptmenü zurückzukehren, auf  drücken, oder auf  drücken, um zu beenden und zum Startbildschirm zu gelangen.

## 4.5 Einstellung drahtloser Fernregler

- 1 Durch Drücken auf  das Hauptmenü öffnen und mit  und  zum Menü Einstellung des drahtlosen Fernreglers navigieren. Auf  drücken, um ins Menü zu gelangen.

#### Menü Einstellung des drahtlosen Fernreglers





- 2 Die unten aufgeführten Einstellungen durchführen.
- 3 Um zum Hauptmenü zurückzukehren, auf  drücken, oder auf  drücken, um zu beenden und zum Startbildschirm zu gelangen.

#### Liste mit Einstellungen

4.5.1	LCD-Kontrast einstellen.....	29
4.5.2	LCD-Helligkeit einstellen .....	30
4.5.3	Zeitpunkt für automatisches Ausschalten der LCD festlegen .....	30
4.5.4	Automatisches Senden festlegen nach Auswählen der Einstellung .....	30
4.5.5	Beim Infrarotsignal-Empfänger der Inneneinheit einen anderen Kanal einstellen.....	30

### 4.5.1 LCD-Kontrast einstellen

- 1 Im Menü Einstellung des drahtlosen Fernreglers mit  und  zum Einstell-Bildschirm für LCD-Kontrast navigieren.

#### Einstellung niedrigster Kontrast





#### Einstellung höchster Kontrast



- 2 Mit  und  die Kontrast-Einstellung ändern (6 Stufen).

#### 4.5.2 LCD-Helligkeit einstellen

- 1 Im Menü Einstellung des drahtlosen Fernreglers mit  und  zur Einstellung für LCD-Helligkeit navigieren.

##### Einstellung niedrigste Helligkeit



##### Einstellung höchste Helligkeit

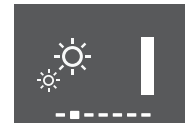

- 2 Mit  und  die Helligkeits-Einstellung ändern (6 Stufen).

#### 4.5.3 Zeitpunkt für automatisches Ausschalten der LCD festlegen



- 1 Im Menü Einstellung des drahtlosen Fernreglers mit  und  zur Einstellung des Zeitpunkts des automatischen Ausschaltens der LCD navigieren.

##### Nach 5 Sekunden wird die Anzeige auf AUS geschaltet



##### Nach 20 Sekunden wird die Anzeige auf AUS geschaltet



- 2 Mit  und  die Einstellung ändern. Der Mindestwert ist 5 Sekunden, der Maximalwert 20 Sekunden. Die Einstellung kann in Stufen von 5 Sekunden geändert werden.

#### 4.5.4 Automatisches Senden festlegen nach Auswählen der Einstellung



- 1 Im Menü Einstellung des drahtlosen Fernreglers mit  und  zur Einstellung Automatisches Senden nach ausgewählter Einstellung navigieren.

##### Minimum: 0 Sekunden



##### Maximum: 3 Sekunden







- 2 Mit  und  die Einstellung ändern. Der Mindestwert ist 0 Sekunden, der Maximalwert 3 Sekunden. Die Einstellung kann in Stufen von 1 Sekunden geändert werden.

#### 4.5.5 Beim Infrarotsignal-Empfänger der Inneneinheit einen anderen Kanal einstellen

Falls 2 Inneneinheiten in 1 Raum installiert sind, können Sie bei der Inneneinheit den Empfangskanal des Infrarot-Signalempfängers ändern, damit keine Verwechslungen mit Signalen des drahtlosen Fernreglers auftreten können.

**Voraussetzung:** Die folgende Einstellung nur bei 1 der Einheiten durchführen.

- 1 Im Menü Einstellung des drahtlosen Fernreglers mit  und  zur Einstellung der Kanal-Auswahl navigieren.
- 2 Mit  und  die Einstellung zu **Kanal 2** ändern.

##### Kanal 1



##### Kanal 2



- 3 Mit  die Auswahl bestätigen.

**Ergebnis:** Das Daikin Eye beginnt zu blinken.

- 4 Während das Daikin Eye blinkt, auf den ON/OFF-Schalter der Inneneinheit drücken.

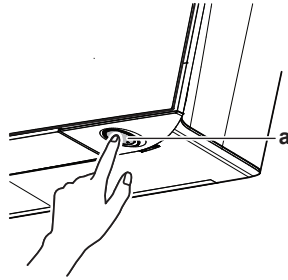

a ON/OFF-Schalter



#### INFORMATION

Falls die Einstellung NICHT vollzogen werden konnte, während das Daikin Eye blinkte, den Einstellvorgang noch einmal ab Anfang wiederholen.

## 5 Betrieb



### INFORMATION

Die Inneneinheit wird mit dem drahtlosen Fernregler als Benutzerschnittstelle geliefert. In diesem Handbuch wird nur die Bedienung mit dieser Benutzerschnittstelle beschrieben. Ist eine andere Benutzerschnittstelle angeschlossen, dann orientieren Sie sich anhand des Handbuchs zur angeschlossenen Benutzerschnittstelle.

### 5.1 Betriebsbereich

Um einen sicheren und effizienten Betrieb zu gewährleisten, sollte das System innerhalb der folgenden Bereichsangaben für Temperatur und Luftfeuchtigkeit betrieben werden.

	Kühlen und Entfeuchten <sup>(a)(b)</sup>	Heizen <sup>(a)</sup>
Außenlufttemperatur bei RXJ-Modellen	-10~50°C DB	-20~24°C DB -21~18°C WB
Außenlufttemperatur bei den Modellen 2MXM, 3MXM, 4MXM, 5MXM	-10~46°C DB	-15~24°C DB -15~18°C WB
Raumlufttemperatur	18~37°C DB 14~28°C WB	10~30°C DB
Luftfeuchtigkeit innen	≤80% <sup>(a)</sup>	—







<sup>(a)</sup> Eine Sicherheitseinrichtung könnte den Betrieb des Systems stoppen, wenn die Einheit außerhalb des Betriebsbereichs betrieben wird.

<sup>(b)</sup> Es könnte zu Kondensatbildung und Abtropfen von Wasser kommen, wenn die Einheit außerhalb des Betriebsbereichs betrieben wird.

### 5.2 Wie und wann bestimmte Funktionen benutzt werden

Sie können die folgende Tabelle benutzen, um zu bestimmen, welche Funktionen Sie am besten benutzen:



Grundfunktion	
<p>Automatisch h</p>  <p>Kühlen</p>  <p>Heizen</p>  <p>Nur Ventilator</p>  <p>Entfeuchten</p> 	<p><a href="#">"5.3 Betriebsart und Temperatur-Sollwert"</a> [▶ 35]</p> <p>Den Betrieb des Systems starten/beenden und die Raumtemperatur festlegen:</p> <ul style="list-style-type: none"> <li>Im Modus <b>Automatisch</b> werden automatisch eine passende Temperatur und die Betriebsart gewählt.</li> <li>Im Modus <b>Kühlen</b> wird der Raum abgekühlt.</li> <li>Im Modus <b>Heizen</b> wird der Raum beheizt.</li> <li>Im Modus <b>Nur-Ventilator</b>-Betrieb wird Luft in den Raum geblasen, ohne zu heizen oder zu kühlen.</li> <li>Im Modus <b>Entfeuchten</b> wird die Luftfeuchtigkeit im Raum reduziert.</li> </ul>
<p>Vertikal</p>  <p>Horizontal</p>  <p>3D (alle Richtungen)</p>  <p>Komfort</p> 	<p><a href="#">"5.5 Luftstromrichtung"</a> [▶ 37]</p> <p>Die Luftstromrichtung anpassen (schwenken oder feste Position). Betrieb mit Komfort-Luftstrom: Automatisch die Luftstromrichtung anpassen, um den Raum effizienter zu heizen oder zu kühlen.</p>

Grundfunktion	
<p>Automatisch</p>	<p><a href="#">"5.4 Luftdurchsatz"</a> [▶ 37]</p> <p>Die Luftmenge einstellen, die in den Raum geblasen wird. Leiser Betrieb.</p>
<p>Nachruhebetrieb</p>	
<p>Luftdurchsatz-Einstellung</p>	
Erweiterte Funktionen	
	<p><a href="#">"5.10 Betrieb des Flash Streamers (Luftreinigung)"</a> [▶ 45]</p> <p>Um aerogene Allergene wie Pollen, adjuvante Substanzen usw. zu beseitigen... Um schlechte Gerüche zu reduzieren.</p>
	<p><a href="#">"5.8 Öko-Betrieb (Econo)"</a> [▶ 44]</p> <p>Das System benutzen, wenn gleichzeitig auch andere Geräte in Betrieb sind, die viel Strom verbrauchen. Strom sparen.</p>
	<p><a href="#">"5.7 Leistungsstarker POWERFUL-Betrieb"</a> [▶ 42]</p> <p>Schnelles Heizen oder Kühlen des Raumes.</p>
	<p><a href="#">"5.9 Geräuscharmer Betrieb der Außeneinheit"</a> [▶ 45]</p> <p>Um das Betriebsgeräusch der Außeneinheit zu reduzieren. Beispiel: Bei Nacht.</p>
	<p><a href="#">"5.6 Betrieb mit intelligentem Sensorauge"</a> [▶ 41]</p> <p>Verhindern, dass der Luftstrom direkt auf Personen gerichtet ist. Strom sparen, wenn niemand im Raum ist.</p>
	<p><a href="#">"4.4.6 Trocken halten"</a> [▶ 28]</p> <p>Um die Steigerung der Luftfeuchtigkeit zu vermeiden.</p>
Timer-Funktionen	
	<p><a href="#">"5.11.2 EIN/AUS-Timer"</a> [▶ 48]</p> <p>Festlegen, dass sich das System automatisch auf EIN und AUS schaltet.</p>
	<p><a href="#">"5.11.3 Wochen-Timer"</a> [▶ 50]</p> <p>Nach einem Wochenzeitplan das System automatisch auf EIN oder AUS schalten.</p>

**Spezialfunktionen**["4.4.3 WLAN-Verbindung" \[▶ 22\]](#)





Einheit bedienen durch Benutzung von Smart-Geräten

### 5.3 Betriebsart und Temperatur-Sollwert

**Wann.** Wählen Sie die Betriebsart und stellen Sie die Temperatur ein, wenn Folgendes Ihre Absicht ist:

- Einen Raum heizen oder kühlen
- Luft zirkulieren lassen, ohne zu heizen oder zu kühlen
- Die Luftfeuchtigkeit im Raum reduzieren

**Was.** Je nach Einstellung des Benutzers arbeitet das System entsprechend.

Einstellung	Beschreibung
Automatisch 	Das System heizt einen Raum oder kühlt diesen, damit der Temperatur-Sollwert erreicht wird. Gegebenenfalls wechselt das System automatisch die Betriebsart, um je nach Bedarf zu kühlen oder zu heizen.
Kühlen 	Das System kühlt einen Raum, damit der Temperatur-Sollwert erreicht wird.
Heizen 	Das System heizt einen Raum, damit der Temperatur-Sollwert erreicht wird. <b>Wärmeschub</b> Diese Funktion arbeitet automatisch; wird die Einheit im Modus Heizen gestartet, erfolgt eine schnelle Aufwärmung der Wohnung.
Nur Ventilator 	Das System regelt nur den Luftstrom (Luftdurchsatz und Luftstromrichtung). Während dieser Betriebsart KANN die Temperatur NICHT eingestellt werden.
Entfeuchten 	Das System reduziert die Luftfeuchtigkeit im Raum. Während dieser Betriebsart KANN die Temperatur NICHT eingestellt werden.

**Zusätzliche Information:**

- **Außentemperatur.** Die Kühl- oder Heizwirkung sinkt, wenn die Außentemperatur zu hoch oder zu niedrig ist.
- **Enteisungsbetrieb.** Während des Heizbetriebs kann es bei der Außeneinheit zu Eisbildung kommen, sodass dadurch die Heizleistung sinkt. In diesem Fall schaltet das System automatisch auf Enteisung, um das Eis abzutauen. Während der Enteisung wird von der Inneneinheit KEINE warme Luft ausgeblasen.
- **Feuchtigkeitssensor.** Regeln Sie die Feuchtigkeit, indem Sie während des Kühlvorgangs die Feuchtigkeit reduzieren.

5.3.1 Betriebsmodus starten/beenden und die Raumtemperatur festlegen

**Betriebsmodus**

- 1 Auf drücken, um ins Karussell-Menü Betriebsart zu gelangen. Wird wiederholt gedrückt, wechselt der Modus wie folgt:



**i INFORMATION**

- Im Karussell-Menü können Sie mit und oder und auch in beide Richtungen navigieren.
- Das Karussell-Menü beginnt immer mit der jeweils aktiven Einstellung.

- 2 Auf drücken, um den Betrieb zu **starten**.
- 3 Der Startbildschirm wechselt wie folgt, und die Anzeige des Daikin Eye-Anzeigelämpchen leuchtet auf.

Startbildschirm, wenn die Einheit auf EIN geschaltet ist während...		
Betriebsart Heizen, Kühlen, automatisch	Entfeuchtung	nur Ventilatorbetrieb

**Temperatur-Sollwert**

- 4 Um den **Temperatur-Sollwert** zu senken oder zu erhöhen, ein oder mehrere Male auf oder drücken.

Kühlbetrieb	Heizbetrieb	Automatischer Betrieb	Entfeuchten oder Nur-Ventilator-Betrieb
18~32°C	10~30°C	18~30°C	Kein Sollwert <sup>(a)</sup>

<sup>(a)</sup> In den Betriebsarten **Entfeuchten** und **Nur-Ventilator-Betrieb** ist es NICHT möglich, die Temperatur einzustellen.

- 5 Auf drücken, um den Betrieb zu **beenden**.

**Ergebnis:** Der Startbildschirm wechselt wie folgt, und die Anzeige des Daikin Eye-Anzeigelämpchen erlischt.

**Startbildschirm, wenn die Einheit auf AUS geschaltet ist**



## 5.4 Luftdurchsatz



### INFORMATION

- In der Betriebsart Entfeuchten ist es NICHT möglich, die Luftdurchsatz-Einstellung zu ändern.
- Der Luftdurchsatz ist bei Heizen niedriger, um zu vermeiden, dass ein kalter Luftzug entsteht. Wenn die Temperatur des Luftstroms steigt, wird der Betrieb unter Einhaltung des eingestellten Luftdurchsatzes fortgesetzt.

Sie können die Stärke regeln, mit der der Luftstrom aus der Inneneinheit kommt.

Einstellung	Beschreibung
Ventilator-drehzahl 1~5 	5 Luftdurchsatz-Stufen von niedrig bis hoch.
Automatisch 	Die Inneneinheit passt die Ventilator-drehzahl automatisch an den Sollwert und die Raumlufttemperatur an.
Geräuscharmer Betrieb der Inneneinheit 	Das von der Inneneinheit kommende Geräusch reduzieren <b>(Beispiel: nachts)</b>



### INFORMATION

Wenn die Einheit den Temperatur-Sollwert erreicht:

- bei Betriebsart Kühlen oder Automatisch. Der Ventilator stellt seinen Betrieb ein.
- bei Betriebsart Heizen. Der Ventilator arbeitet mit geringem Luftdurchsatz.

### 5.4.1 Luftdurchsatz anpassen

- 1 Auf drücken, um ins Karussell-Menü Betriebsart zu gelangen. Wird wiederholt gedrückt, wechselt der Modus wie folgt:





### INFORMATION

- Im Karussell-Menü können Sie mit und oder und auch in beide Richtungen navigieren.
- Das Karussell-Menü beginnt immer mit der jeweils aktiven Einstellung.

## 5.5 Luftstromrichtung

Die Luftstromrichtung ist die Richtung, in welche die Inneneinheit die Luft bläst. Die Luftstromrichtung kann variiert werden durch Bewegen der horizontalen Flügelblätter (Klappen) oder der vertikalen Flügelblätter (Lüftungsschlitze). Die Luftstromrichtung wunschgemäß anpassen: Schwenken oder feste Position.

Einstellung	Luftstromrichtung
Automatisch vertikal Schwenken 	Die horizontalen Luftleitflügelblätter (Klappen) werden alternierend nach oben und unten bewegt.
Automatisch horizontal Schwenken 	Die vertikalen Luftleitflügelblätter (Lüftungsschlitze) werden alternierend von einer Seite zur anderen bewegt.
3-D Luftstromrichtung 	Luftstrom bewegt sich abwechselnd nach oben und unten sowie von einer Seite zur anderen.
[—]	Bleibt an einer festen Position.

**VORSICHT**

Um die Winkel von Klappen und Lüftungsschlitzen einzustellen, **IMMER** den drahtlosen Fernregler oder eine andere Benutzerschnittstelle benutzen. Wenn Sie bei aktivem Schwenkmechanismus von Klappen und Lüftungsschlitzen den Winkel per Hand ändern, wird der Mechanismus zerstört.

Der Bewegungsbereich der Klappe variiert je nach Betriebsart. Bei der Schwenkbewegung des Klappenflügels nach oben und unten stoppt er an der oberen Position, wenn der Luftdurchsatz auf Niedrig gewechselt wird.

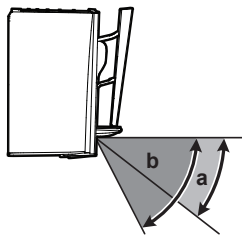

- a Bereich der Klappenflügelbewegung bei Kühlen oder Entfeuchten
- b Bereich der Klappenbewegung bei Heizen oder Nur-Ventilatorbetrieb

**Komfort-Luftstrom**

Die Luftstromrichtung wird automatisch angepasst, um die Luft im Raum wirkungsvoller abzukühlen oder aufzuwärmen. Ein direkter Luftstrom von der Einheit ist weniger spürbar.

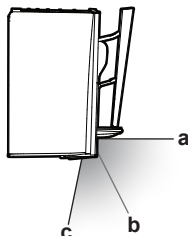

- a Klappenposition bei Kühlen oder Entfeuchten
- b Klappenposition bei Heizen (**vertikaler Laufstrom auf AUS**)
- c Klappenposition bei Heizen (**vertikaler Laufstrom auf EIN**)

**Bei Kühlen und Entfeuchten**

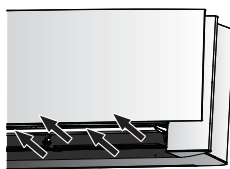

Die Luftstromrichtung wird so angepasst, dass die Luft entlang der Decke verteilt wird.

Komfort-Luftstrom **aktiv**

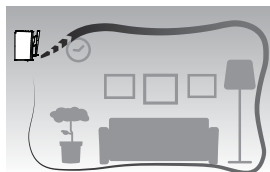

Komfort-Luftstrom **deaktiviert**

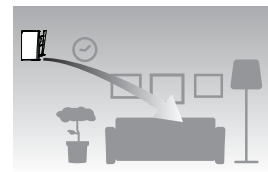

### Bei Heizen

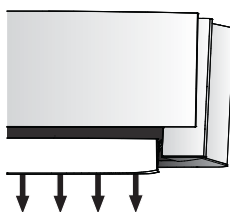

Die Luftstromrichtung wird so angepasst, dass die Luft entlang des Fußbodens verteilt wird.

**Wenn die Funktion vertikaler Luftstrom auf EIN ist:** Die Einheit erkennt die Temperatur im Raum und am Fußboden und wählt automatisch 1 von 3 Luftstromrichtungen (Raumerwärmung, nach unten, vertikal).

**Wenn die Funktion vertikaler Luftstrom auf AUS ist:** Der Einheit arbeitet nur mit Luftstromrichtung nach unten.

Luftstrom Raumerwärmung	Luftstromrichtung nach unten	Vertikaler Luftstrom



#### INFORMATION

Wenn Sie den vertikalen Luftstrom deaktivieren wollen (z. B. weil sich unterhalb der Einheit ein Möbelstück oder ein anderes Objekt befindet), lesen Sie "[Vertikalen Luftstrom auf EIN/AUS schalten](#)" [▶ 27]. Ist der vertikale Luftstrom deaktiviert, wird der Luftstrom nach unten gerichtet.





#### INFORMATION

Die Modi Komfort und Leistungsstark (Powerful) können NICHT gleichzeitig benutzt werden. Die zuletzt gewählt Funktion hat Priorität. Wird automatisches vertikales Schwenken ausgewählt, wird Komfort-Luftstromrichtung außer Kraft gesetzt.

- 1 Durch Drücken auf das Hauptmenü öffnen und mit und zum Menü Luftstromrichtung-Einstellungen navigieren. Auf drücken, um ins Menü zu gelangen.

#### Menü Luftstromrichtung-Einstellung







- In diesem MENÜ die folgenden Luftstromrichtung-Einstellungen vornehmen. Um zum Hauptmenü zurückzukehren, auf  drücken, oder auf  drücken, um zum Startbildschirm zu gelangen.

### Liste mit Einstellungen

5.5.1	Vertikale Luftstromrichtung anpassen .....	40
5.5.2	Horizontale Luftstromrichtung anpassen .....	40
5.5.3	3D Luftstromrichtung benutzen .....	41
5.5.4	Betrieb mit Komfort-Luftstrom starten / beenden .....	41

#### 5.5.1 Vertikale Luftstromrichtung anpassen



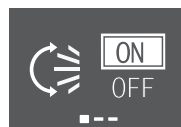

- Im Menü Luftstromrichtung-Einstellungen mit  und  zum Bildschirm vertikaler Luftstrom navigieren.
- Mit  und  die Einstellung ändern.

##### Vertikaler Luftstrom - Schwenken







##### Vertikaler Luftstrom - Feste Position



- Für vertikales Schwenken.** Auf  drücken, um die Auswahl zu bestätigen.  
**Ergebnis:** Unten auf dem Startbildschirm wird  angezeigt. Die Klappen (horizontale Flügelblätter) beginnen sich zu bewegen, um den Luftstrom zu schwenken.
- Für feste Position.** Auf  drücken, wenn die Klappen an der gewünschten Position sind.  
**Ergebnis:** Unten auf dem Startbildschirm ist  ausgeblendet. Daraufhin wird die Bewegung der Klappen gestoppt.

#### 5.5.2 Horizontale Luftstromrichtung anpassen



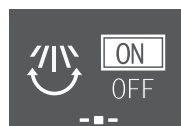

- Im Menü Luftstromrichtung-Einstellungen mit  und  zum Bildschirm horizontaler Luftstrom navigieren.
- Mit  und  die Einstellung ändern.

##### Horizontaler Luftstrom - Schwenken

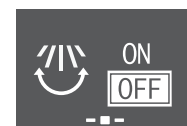

##### Horizontaler Luftstrom - Feste Position



- Für horizontales Schwenken.** Auf  drücken, um die Auswahl zu bestätigen.  
**Ergebnis:** Unten auf dem Startbildschirm wird  angezeigt. Die Lüftungsschlitze (vertikale Flügelblätter) beginnen sich zu bewegen, um den Luftstrom zu schwenken.
- Für feste Position.** Auf  drücken, wenn die Lüftungsschlitze wie gewünscht positioniert sind.  
**Ergebnis:** Unten auf dem Startbildschirm ist  ausgeblendet. Die Bewegung der Luftleitgitter wird gestoppt.



**INFORMATION**

Falls die Einheit in einer Ecke des Raumes installiert ist, sollten die Lüftungsschlitze so gerichtet sein, dass sie den Luftstrom von der Wand weg leiten. Wenn der Luftstrom durch eine Wand blockiert wird, arbeitet das System weniger effektiv.

## 5.5.3 3D Luftstromrichtung benutzen

- 1 Den vertikalen und den horizontalen Luftstrom auf ON stellen.
- 2 Unten auf dem Startbildschirm wird **3D** angezeigt. Die Klappen (horizontale Flügelblätter) und Lüftungsschlitze (vertikale Flügelblätter) beginnen sich zu bewegen, um den Luftstrom entsprechend zu schwenken.

**Vertikaler Luftstrom EIN****Horizontaler Luftstrom EIN**

- 3 Um eine feste Position einzustellen, in dem Moment, wenn die Klappen und Lüftungsschlitze an der gewünschten Position sind, den vertikalen und horizontalen Luftstrom auf OFF stellen.

**Ergebnis:** Unten auf dem Startbildschirm ist **3D** ausgeblendet. Daraufhin wird die Bewegung der Klappen und Lüftungsschlitze gestoppt.

## 5.5.4 Betrieb mit Komfort-Luftstrom starten / beenden

- 1 Im Menü Luftstromrichtung-Einstellungen mit **<** und **>** zum Bildschirm Komfort-Luftstrom navigieren.
- 2 Mit **^** und **v** die Einstellung ändern.

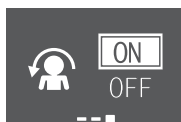
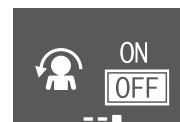
**Komfort-Luftstrom aktiv****Komfort-Luftstrom deaktiviert**

- 3 Auf **v** drücken, um die Auswahl zu bestätigen.

**Ergebnis: Komfort-Luftstrom aktiv:** Unten auf dem Startbildschirm wird  angezeigt.

**Ergebnis: Komfort-Luftstrom deaktiviert:** Unten auf dem Startbildschirm ist  ausgeblendet.

## 5.6 Betrieb mit intelligentem Sensorauge

Das System erkennt die Bewegung von Menschen und passt Temperatur und Luftstromrichtung automatisch so an, dass der Luftstrom nicht direkt auf Personen gerichtet wird. Wenn über 20 Minuten keine Bewegung erkannt wird, schaltet das System auf Energiesparbetrieb:

Betrieb	Energiesparbetrieb
Heizen	Temperatur sinkt um 2°C.

Betrieb	Energiesparbetrieb
Kühlen und Entfeuchten	Bei einer Raumtemperatur von: <ul style="list-style-type: none"> <li>▪ &lt;30°C, wird die Temperatur um 2°C angehoben</li> <li>▪ ≥30°C, wird die Temperatur um 1°C angehoben</li> </ul>
Nur Ventilator	Luftdurchsatz wird gesenkt.

### Über den Betrieb mit intelligentem Sensorauge



#### HINWEIS

- NICHT auf das intelligente Sensorauge schlagen oder darauf drücken. Dies kann zu Funktionsstörungen führen.
- KEINE großen Gegenstände in der Nähe des intelligenten Sensorauges ablegen.



#### INFORMATION

Nachtmodus (AUS-Timer) kann NICHT gleichzeitig benutzt werden mit Betriebsart Intelligentes Sensorauge.

- **Erkennungsbereich.** Bis zu 9 m.
- **Erkennungsempfindlichkeit.** Ändert sich je nach Ort, Anzahl der Personen im Raum, Temperaturbereich usw.
- **Erkennungsfehler.** Erkennungsfehler können entstehen durch Haustiere, direkt einfallendes Sonnenlicht, wehende Vorhänge usw.

#### 5.6.1 Betrieb des intelligenten Sensorauges starten / beenden

- 1 Auf drücken, um das Hauptmenü zu öffnen, und mit und zum Bildschirm Intelligentes Sensorauge navigieren.
- 2 Mit und die Einstellung ändern.

##### Intelligentes Sensorauge aktiv

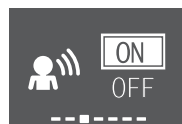

##### Intelligentes Sensorauge deaktiviert



- 3 Auf drücken, um die Auswahl zu bestätigen.

**Ergebnis:** Intelligentes Sensorauge **aktiv:** Unten auf dem Startbildschirm wird angezeigt.

**Ergebnis:** Intelligentes Sensorauge **deaktiviert:** Unten auf dem Startbildschirm ist ausgeblendet.

## 5.7 Leistungsstarker POWERFUL-Betrieb

Bei jeder Betriebsart wird durch diese Funktion die Wirkung von Kühlen/Heizen schnell maximiert. Sie können die maximale Leistung erreichen.

Modus	Luftdurchsatz
Kühlen/Heizen	<ul style="list-style-type: none"> <li>Um die Kühl- bzw. Heizwirkung zu maximieren, wird die Leistung der Außeneinheit erhöht.</li> <li>Der Luftdurchsatz wird fest auf Maximum gestellt.</li> <li>Die Einstellungen für Temperatur und Luftdurchsatz können NICHT geändert werden.</li> </ul>
Entfeuchten	<ul style="list-style-type: none"> <li>Die Temperatureinstellung wird um 2,5°C gesenkt.</li> <li>Der Luftdurchsatz wird leicht erhöht.</li> </ul>
Nur Ventilator	Der Luftdurchsatz wird fest auf Maximum gestellt.



#### INFORMATION

Die leistungsstarke Betriebsart Powerful KANN NICHT benutzt werden zusammen mit den Modi Econo (Öko), Komfort-Luftstrom und geräuscharmer Betrieb der Außeneinheit. Die zuletzt gewählt Funktion hat Priorität.

Durch die leistungsstarke Betriebsart Powerful wird die Leistung der Einheit NICHT erhöht, wenn diese bereits mit maximaler Leistung arbeitet.

### 5.7.1 POWERFUL-Betrieb starten / beenden

- Auf drücken, um ins Popup-Menü Leistungsstarker Betrieb zu gelangen.
- Auf oder und drücken, um die Funktion zu aktivieren oder zu deaktivieren.

**Ergebnis:** Betriebsart Leistungsstark **aktiv:** Unten auf dem Startbildschirm wird angezeigt.

**Ergebnis:** Betriebsart Leistungsstark **deaktiviert:** Unten auf dem Startbildschirm ist ausgeblendet.

**Betriebsart Leistungsstark aktiv**



**Betriebsart Leistungsstark deaktiviert**



#### INFORMATION

- Der leistungsstarke Betrieb (Powerful) kann nur eingestellt werden, wenn die Einheit läuft. Das Symbol auf dem Bildschirm signalisiert, dass diese Funktion derzeit unzulässig ist.
- Wenn Sie auf drücken oder den Betriebsmodus wechseln, wird der Betrieb abgebrochen; unten auf der Startbildschirm wird nicht mehr angezeigt.

## 5.8 Öko-Betrieb (Econo)

Diese Funktion ermöglicht einen möglichst effizienten Betrieb, indem der Wert für maximale Stromaufnahme begrenzt wird. Diese Funktion ist insbesondere dann nützlich, wenn das Produkt zusammen mit anderen Geräten am selben Stromkreis angeschlossen ist und die Gefahr besteht, dass bei zu hoher Stromaufnahme die Sicherung auslöst.



### INFORMATION

- Die Modi Öko und Leistungsstark können NICHT gleichzeitig benutzt werden. Die zuletzt gewählt Funktion hat Priorität.
- In der Öko-Betriebsart (Econo) wird die Stromaufnahme der Außeneinheit reduziert, indem die Drehzahl des Verdichters begrenzt wird. Wenn die Stromaufnahme bereits niedrig ist, wird sie durch Öko-Betrieb NICHT weiter reduziert.

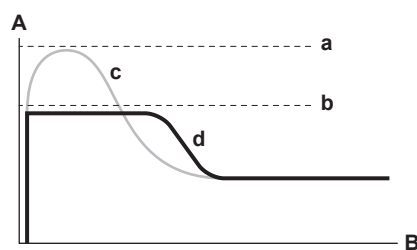

- A** Betriebsstrom und Stromaufnahme
- B** Uhrzeit
- a** Maximum bei Normalbetrieb
- b** Maximum bei Öko-Betrieb
- c** Normalbetrieb
- d** Öko-Betrieb (Econo)

- Diese Grafik dient ausschließlich der Illustration.
- Im Öko-Betrieb sind der maximale Betriebsstrom und die Stromaufnahme des Klimageräts abhängig von der angeschlossenen Außeneinheit.

### 5.8.1 Öko-Betrieb starten / beenden

- Auf drücken, um das Hauptmenü zu öffnen, und mit und zum Econo-Bildschirm navigieren.
- Mit und die Einstellung ändern.

#### Betriebsart Econo aktiv



#### Betriebsart Econo deaktiviert





- Auf drücken, um die Auswahl zu bestätigen.

**Ergebnis:** Betriebsart Econo **aktiv:** Unten auf dem Startbildschirm wird angezeigt.

**Ergebnis:** Betriebsart Econo **deaktiviert:** Unten auf dem Startbildschirm ist ausgeblendet.

**INFORMATION**

- Der leistungsstarke Betrieb (Powerful) kann nur eingestellt werden, wenn die Einheit läuft. Das Symbol  auf dem Bildschirm signalisiert, dass diese Funktion derzeit unzulässig ist.
- Wenn Sie auf  drücken oder den Betriebsmodus wechseln zu "nur Ventilatorbetrieb" oder "leistungsstarker Betrieb", wird der Econo-Betrieb abgebrochen; unten auf dem Startbildschirm wird  nicht angezeigt.

## 5.9 Geräuscharmer Betrieb der Außeneinheit

Benutzen Sie die Funktion geräuscharmer Betrieb der Außeneinheit, wenn Sie das Betriebsgeräusch der Außeneinheit reduzieren wollen. **Beispiel:** Bei Nacht.



**INFORMATION**

- Die Modi Leistungsstark (Powerful) und geräuscharmer Betrieb können NICHT gleichzeitig benutzt werden. Die zuletzt gewählt Funktion hat Priorität.
- Die Funktion steht nur zur Verfügung bei Automatischem Betrieb, Kühlen und Heizen.
- Bei geräuscharmem Betrieb der Außeneinheit wird die Umdrehungsgeschwindigkeit des Verdichters reduziert. Wenn die Umdrehungsgeschwindigkeit des Verdichters bereits niedrig ist, erfolgt bei Aktivierung des geräuscharmen Betriebs der Außeneinheit KEINE weitere Reduzierung der Umdrehungsgeschwindigkeit des Verdichters.

### 5.9.1 Geräuscharmer Betrieb der Außeneinheit starten/beenden

- Auf  drücken, um ins Popup-Menü geräuscharmer Betrieb der Außeneinheit zu gelangen.

**Geräuscharme Betriebsart der Außeneinheit aktiv****Geräuscharme Betriebsart der Außeneinheit deaktiviert**

- Auf  oder  und  drücken, um die Funktion zu aktivieren oder zu deaktivieren.

**Ergebnis:** Geräuscharme Betriebsart der Außeneinheit **aktiv:** Unten auf dem Startbildschirm wird  angezeigt.

**Ergebnis:** Geräuscharme Betriebsart der Außeneinheit **deaktiviert:** Unten auf dem Startbildschirm ist  ausgeblendet.

**Hinweis:**  bleibt auf der Startbildschirm-Anzeige auch dann, wenn Sie die Einheit über den drahtlosen Fernregler oder den ON/OFF-Schalter der Inneneinheit ausschalten.

## 5.10 Betrieb des Flash Streamers (Luftreinigung)

Der Streamer erzeugt einen Hochgeschwindigkeits-Elektronenstrom mit hoher Oxidationskraft, um schlechte Gerüche nach Möglichkeit zu beseitigen. Zusammen mit dem Titan-Apatit-Desodorier-Filter und den Luftfiltern wird durch diese Funktion die Raumluft gereinigt.



**INFORMATION**

- Die Hochgeschwindigkeits-Elektronen werden innerhalb der Einheit erzeugt und verbleiben hier, um einen sicheren Betrieb zu gewährleisten.
- Durch die Streamer-Entladung kann ein zischendes Geräusch entstehen.
- Wenn der Luftstrom schwach wird, kann die Streamer-Entladung vorübergehend aussetzen, damit kein Ozon-Geruch entsteht.

5.10.1 Betrieb des Flash Streamers starten / beenden (Luftreinigung)

- 1 Auf drücken, um ins Menü zu gelangen. Im Hauptmenü wird der Flash Streamer-Bildschirm an erster Stelle angezeigt.
- 2 Mit und die Einstellung ändern.

**Betriebsart Flash Streamer aktiv**

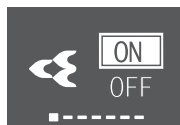

**Betriebsart Flash Streamer deaktiviert**



- 3 Auf drücken, um die Auswahl zu bestätigen.

**Ergebnis:** Betriebsart Flash Streamer **aktiv:** Unten auf dem Startbildschirm wird angezeigt.

**Ergebnis:** Betriebsart Flash Streamer **deaktiviert:** Unten auf dem Startbildschirm ist ausgeblendet.

5.11 Uhrzeit- und Timer-Einstellung

- 1 Das Hauptmenü öffnen durch Drücken auf und mit und zum Menü Uhrzeit- und Timer-Einstellung navigieren. Auf drücken, um ins Menü zu gelangen.

**Menü Uhrzeit- und Timer-Einstellung**



- 2 In diesem MENÜ die folgenden Uhrzeit- und Timer-Einstellungen vornehmen. Um zum Hauptmenü zurückzukehren, auf drücken, oder auf drücken, um zum Startbildschirm zu gelangen.

Liste mit Einstellungen

5.11.1	<a href="#">Uhrzeiteinstellung</a> .....	46
5.11.2	<a href="#">EIN/AUS-Timer</a> .....	48
5.11.3	<a href="#">Wochen-Timer</a> .....	50



5.11.1 Uhrzeiteinstellung

Ist die interne Uhr der Inneneinheit NICHT auf die korrekte Uhrzeit gestellt, können der Timer für EIN und AUS und der Wochen-Timer NICHT pünktlich funktionieren. Die Uhr muss neu eingestellt werden:

- Nachdem der Hauptschalter auf AUS geschaltet worden ist.
- Nach einem Stromausfall.

- Nachdem die Batterien des drahtlosen Fernreglers ausgewechselt worden sind.

## Uhr einstellen

- 1 Im Menü Uhrzeit- und Timer-Einstellung mit  und  zum Bildschirm für Menü Uhrzeit- und Timer-Einstellung navigieren. Mit  zur Einstellung gehen.

### Uhrzeiteinstellung (Anzeige der aktuellen Uhrzeit)



**Hinweis:** Falls die Uhrzeit noch nicht eingestellt worden ist, gelangen Sie als erstes zur Uhrzeiteinstellung. Timer-Einstellungen können erst vorgenommen werden, nachdem die Uhrzeit eingestellt worden ist.

- 2 Mit  und  den Wochentag wechseln.

### Wochentag-Einstellung





Anzeigen	Wochentag
MON	Montag
TUE	Dienstag
WED	Mittwoch
THU	Donnerstag
FRI	Freitag
SAT	Samstag
SUN	Sonntag

- 3 Mit  zur Stunden-Einstellung gehen.

### Stunden-Einstellung



- 4 Mit  und  die Stundenangabe wechseln (24-Stunden-Format).
- 5 Mit  zur Minuten-Einstellung gehen.

### Minuten-Einstellung



- 6 Mit  und  die Minuten-Einstellung wechseln.

## 5.11.2 EIN/AUS-Timer

Die Timerfunktionen sind nützlich, wenn das Klimagerät abends oder morgens automatisch ein- und ausgeschaltet werden soll. Sie können den AUS-Timer (für Ausschalten) und den EIN-Timer (für Einschalten) auch kombiniert einsetzen.

**INFORMATION**

Programmieren Sie den Timer erneut, wenn:

- Die Einheit durch einen Schutzschalter ausgeschaltet worden ist.
- Nach einem Stromausfall.
- Nachdem im drahtlosen Fernregler die Batterien ausgewechselt worden sind, behält der Fernregler die Uhrzeiteinstellung des EIN/AUS-Timers, aber der Timer ist nicht mehr aktiv.

**INFORMATION**

Um Timer-Funktionen nutzen zu können, MUSS die Uhr korrekt eingestellt werden. Siehe "[Uhr einstellen](#)" [▶ 47].

**Timer-Betrieb AUS starten/beenden**

- 1 Im Menü Uhrzeit- und Timer-Einstellung mit und zum Bildschirm des AUS-Timers navigieren.

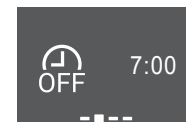
**AUS-Timer deaktiviert****AUS-Timer auf 7:00 gestellt**

- 2 Auf drücken, um ins Menü AUS-Timer-Einstellung zu gelangen.  
**Ergebnis:** Wird der AUS-Timer zum ersten Mal eingestellt, wird die angezeigte aktuelle Zeit auf ein 10-Minuten-Intervall aufgerundet.  
**Ergebnis:** Ist der AUS-Timer bereits mal eingestellt worden, wird die letzte Einstellung angezeigt.
- 3 Mit den Wert CANCEL zu TIME ändern.
- 4 Mit zur Stunden-Einstellung gehen und diese mit und je nach Bedarf ändern - im 24-Stunden-Format.
- 5 Mit zur Minuten-Einstellung gehen und diese mit und in 10-Minuten-Intervallen nach Bedarf ändern.

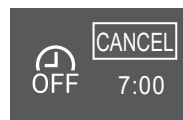
**CANCEL zu TIME ändern****Stunde einstellen****Minute einstellen**

- 6 Auf drücken, um die Auswahl zu bestätigen.  
**Ergebnis:** Unten auf dem Startbildschirm wird angezeigt. Im Hauptmenü wird auf dem AUS-Timer-Bildschirm die eingestellte Zeit angezeigt. Das Dakin Eye leuchtet orange. Nach Ablauf der eingestellten Zeit wird sich die Einheit auf AUS schalten.



- 7 Um die Timer-Einstellung **aufzuheben**, zum Menü AUS-Timer-Einstellung gehen und TIME zu CANCEL ändern.

**Ergebnis:** Unten auf dem Startbildschirm ist  ausgeblendet. Im Hauptmenü wird auf dem AUS-Timer-Bildschirm keine Zeit angezeigt. Das Dakin Eye leuchtet nicht mehr orange.



#### INFORMATION

Nach Einstellen des EIN/AUS-Timers wird die Zeiteinstellung im Speicher gespeichert. Nachdem im drahtlosen Fernregler die Batterien ausgewechselt worden sind, behält der Fernregler die Uhrzeiteinstellung des EIN/AUS-Timers, aber der Timer ist nicht mehr aktiv.

#### Nachteinstellung

Wenn der AUS-Timer eingestellt worden ist, passt das Klimagerät die Temperatureinstellung automatisch an (um 0,5°C nach oben bei Kühlen, um 2,0°C nach unten bei Heizen), sodass übertriebenes Kühlen oder Heizen verhindert wird und damit nachts eine angenehme Temperatur zum Schlafen ist.

### Timer-Betrieb EIN starten/beenden

- 1 Im Menü Uhrzeit- und Timer-Einstellung mit  und  zum Bildschirm des EIN-Timers navigieren.

#### EIN-Timer deaktiviert









#### EIN-Timer auf 14:00 gestellt



- 2 Auf  drücken, um ins Menü EIN-Timer-Einstellung zu gelangen.

**Ergebnis:** Wird der EIN-Timer zum ersten Mal eingestellt, wird die angezeigte aktuelle Zeit auf ein 10-Minuten-Intervall aufgerundet.

**Ergebnis:** Ist der EIN-Timer bereits mal eingestellt worden, wird die letzte Einstellung angezeigt.

- 3 Mit  den Wert CANCEL zu TIME ändern.
- 4 Mit  zur Stunden-Einstellung gehen und diese mit  und  je nach Bedarf ändern - im 24-Stunden-Format.
- 5 Mit  zur Minuten-Einstellung gehen und diese mit  und  in 10-Minuten-Intervallen nach Bedarf ändern.

#### CANCEL zu TIME ändern



#### Stunde einstellen



#### Minute einstellen



- 6 Auf  drücken, um die Auswahl zu bestätigen.

**Ergebnis:** Unten auf dem Startbildschirm wird  angezeigt. Im Hauptmenü wird auf dem EIN-Timer-Bildschirm die eingestellte Zeit angezeigt. Das Dakin Eye leuchtet orange. Nach Ablauf der eingestellten Zeit wird sich die Einheit auf EIN schalten.

- Um die Timer-Einstellung aufzuheben, zum Menü EIN-Timer-Einstellung gehen und TIME auf CANCEL stellen.

**Ergebnis:** Unten auf dem Startbildschirm ist  ausgeblendet. Im Hauptmenü wird auf dem EIN-Timer-Bildschirm keine Zeit angezeigt. Das Dakin Eye leuchtet nicht mehr orange.

### Timer für AUS (OFF) und EIN (ON) kombinieren

- Um Timer einzustellen, siehe "Timer-Betrieb AUS starten/beenden" [▶ 48] und "Timer-Betrieb EIN starten/beenden" [▶ 49].

**Ergebnis:** Unten auf dem Startbildschirm wird  und  angezeigt.

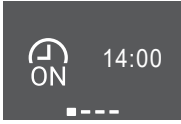
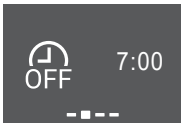
Beispiel:			
Anzeigen	Aktuelle Zeit	Einstellung während...	Betrieb
	6:00	die Einheit ist in Betrieb.	Stoppt um 7:00 und beginnt wieder um 14:00 Uhr.
		die Einheit ist NICHT in Betrieb.	Beginnt um 14:00.

### 5.11.3 Wochen-Timer

Damit können Sie für jeden Tag der Woche bis zu 4 Uhrzeiten festlegen, zu denen eine Einstellung in Kraft treten soll.

**Beispiel:** Sie können für die Tage von Montag bis Freitag und für das Wochenende unterschiedliche Einstellungen festlegen.



#### INFORMATION

Das nachfolgend beschriebene Einstellverfahren bezieht sich nur auf den drahtlosen Fernregler. Wir empfehlen jedoch, die Timer-Einstellung für die Woche mit der App ONECTA durchzuführen. Weitere Informationen finden Sie unter "4.4.3 WLAN-Verbindung" [▶ 22].

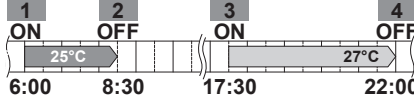
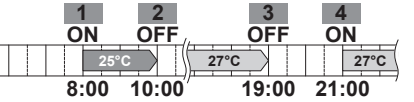
Wochentag	Beispiel-Einstellung
<b>Montag ~ Freitag</b> <ul style="list-style-type: none"> <li>Für jeden Tag bis zu 4 Einstellungen festlegen.</li> </ul>	
<b>Samstag</b> <ul style="list-style-type: none"> <li>Keine Timer-Einstellung</li> </ul>	—
<b>Sonntag</b> <ul style="list-style-type: none"> <li>Bis zu 4 Einstellungen festlegen.</li> </ul>	

- Einstellung EIN-EIN-EIN-EIN.** Ermöglicht, den Betriebsmodus und die Temperatureinstellung festzulegen.
- Einstellung AUS-AUS-AUS-AUS.** Für jeden Tag kann nur die Ausschalt-Zeit festgelegt werden.

**Hinweis:** Achten Sie beim Einstellen des Wochen-Timers darauf, den drahtlosen Fernregler in Richtung der Inneneinheit zu halten, sodass Sie den Empfangston hören können.



#### INFORMATION





Um Timer-Funktionen nutzen zu können, MUSS die Uhr korrekt eingestellt werden. Siehe "Uhr einstellen" [▶47].



#### INFORMATION

- Wochen-Timer und EIN/AUS-Timer können NICHT gleichzeitig benutzt werden. Der EIN/AUS-Timer hat Priorität. Der Wochen-Timer wird in Bereitschaft gesetzt, und  verschwindet von der Startbildschirm-Anzeige. Ist der EIN/AUS-Timer abgelaufen, wird der Wochen-Timer aktiv.
- Beim Wochen-Timer können Wochentag, EIN/AUS-Timer, Uhrzeit und Temperatur (nur bei EIN-Timer) eingestellt werden. Andere Einstellungen basieren auf der vorherigen Einstellung des EIN-Timers.

### Betrieb des Wochen-Timers festlegen

- 1 Im Menü Uhrzeit- und Timer-Einstellung mit  und  zum Menü Wochen-Timer-Einstellung navigieren.
- 2 Mit  und  den Wert OFF zu ON ändern, dann auf  drücken, um die Auswahl zu bestätigen.

**Ergebnis:** Das Dakin Eye leuchtet orange. Die Einstellungen für den ersten Tag der Woche werden angezeigt (4 Einträge bei jedem Tag).

#### Wochen-Timer deaktiviert



#### Wochen-Timer aktiv



- 3 Mit  und  zwischen den Tagen navigieren. Mit  und  zwischen 4 Einträgen navigieren.

#### Beispiel:

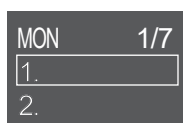

Leeres Feld – keine Einstellung bei Montag

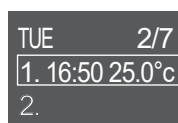

Die Einheit **startet:** am Dienstag um 16:50 mit dem Temperatur-Sollwert von 25°C

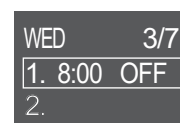

Die Einheit **beendet den Betrieb:** am Mittwoch um 8:00

- 4 Auf  drücken, um zur Einstellung zu gelangen.
- 5 Die Einstellung ändern zu ON, OFF oder DEL.

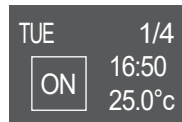
**EIN-Timer**

Die Einheit startet zu festgelegten Uhrzeit mit dem festgelegten Temperatur-Sollwert.

**AUS-Timer**

Die Einheit beendet den Betrieb zur eingestellten Uhrzeit.

**Löschen**

Diesen Eintrag löschen

**EIN/AUS-Timer**

- 6 Mit zur Stunden-Einstellung gehen und diese mit und je nach Bedarf ändern - im 24-Stunden-Format.
- 7 Mit zur Minuten-Einstellung gehen und diese mit und in 10-Minuten-Intervallen nach Bedarf ändern.
- 8 **Bei AUS-Timer.** Mit die Einstellung bestätigen.

**Ergebnis:** Es wird der Wochentag mit 4 Einträgen angezeigt. Der neue Eintrag ist In der Liste der Einträge. Zur eingestellten Zeit wird sich die Einheit auf EIN oder AUS geschaltet. Die Liste der Einträge ist nach Uhrzeit sortiert.

- 9 **Beim EIN-Timer** kann auch der Temperatur-Sollwert festgelegt werden. Mit zur Temperatur-Einstellung gehen und den Sollwert mit und nach Bedarf ändern. Mit die Einstellung bestätigen.

**Ergebnis:** Es wird der Wochentag mit 4 Einträgen angezeigt. Der neue Eintrag ist In der Liste der Einträge. Die Einheit startet mit dem festgelegten Temperatur-Sollwert. Die Liste der Einträge ist nach Uhrzeit sortiert.

**INFORMATION**

Die Temperatur kann jedoch beim drahtlosen Fernregler im Bereich von 10~32°C eingestellt werden:

- Im Betriebsmodus Kühlen oder Automatisch arbeitet die Einheit bei einer Mindesttemperatur von 18°C auch dann, wenn sie auf eine Temperatur im Bereich 10~17°C gestellt ist.
- Im Betriebsmodus Kühlen oder Automatisch arbeitet die Einheit bei einer Mindesttemperatur von 30°C auch dann, wenn sie auf eine Temperatur im Bereich 31~32°C gestellt ist.

**Eintrag löschen**

- 1 Um einzelne Einträge zu löschen, die Einstellung zu DEL ändern und mit bestätigen.

**Ergebnis:** Es wird der Wochentag mit 4 Einträgen angezeigt. Die Eintrag ist gelöscht. Die Liste der Tages-Einträge ist nach Uhrzeit sortiert.

## 5.12 Multisystem

Bei einem Multisystem ist 1 Außeneinheit an mehrere Inneneinheiten angeschlossen. **Beispiel:**

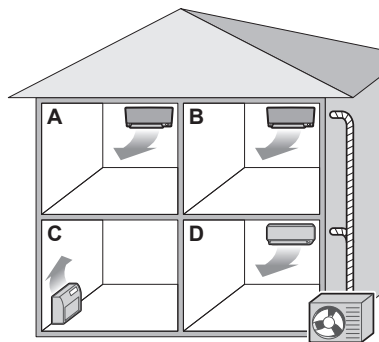

### 5.12.1 Einstellung Raum-Priorität

Die Einstellung Raum-Priorität erfordert eine anfängliche Programmierung während der Installation. Wenden Sie sich an Ihren autorisierten Händler, er hilft Ihnen.

#### Wenn die Einstellung Raum-Priorität inaktiv oder nicht vorhanden ist

Wenn mehr als 1 Inneneinheit arbeiten, hat die Inneneinheit Priorität, die zuerst eingeschaltet worden ist. Stellen Sie andere Einheiten auf denselben Betriebsmodus. Sonst gehen Sie in den Bereitschaftszustand, und das Daikin Eye blinkt (was KEINEN Fehler signalisiert).

**Ausnahmen:** Ist die erste eingeschaltete Einheit auf **Nur-Ventilator-Betrieb** gestellt und wird im anderen Raum der Modus **Heizen** eingestellt, hat die Einheit Priorität, die auf Heizen gestellt ist. Die erste Einheit wechselt in den Bereitschaftszustand und das Daikin Eye blinkt.



#### INFORMATION

- Die Modi Kühlen, Entfeuchten und Nur-Ventilator-Betrieb können gleichzeitig benutzt werden.
- Im Betriebsmodus Automatisch wird je nach Raumlufttemperatur und Temperatureinstellung automatisch die Betriebsart Kühlen oder Heizen gewählt. Ist der Betriebsmodus Automatisch bei allen Einheiten ausgewählt, arbeiten alle Einheiten in dem Modus, in dem die Einheit arbeitet, die zuerst eingeschaltet worden ist.

#### Priorität bei geräuscharmem Betrieb der Außeneinheit

Siehe "5.9 Geräuscharmer Betrieb der Außeneinheit" [▶ 45].

- Um in allen Räumen den geräuscharmen Betrieb der Außeneinheit festzulegen, benutzen Sie die drahtlosen Fernregler der Einheiten.
- Um den geräuscharmen Betrieb der Außeneinheit zu beenden, können Sie das über den drahtlosen Fernregler in 1 Raum veranlassen.  
**Ergebnis:** Der Betrieb wird dann in allen Räumen beendet. bleibt bei den anderen drahtlosen Fernreglern auf dem Display stehen.
- Um das Symbol auf den Displays der anderen drahtlosen Fernregler zu entfernen, den geräuscharmen Betrieb der Außeneinheit in allen Räumen einzeln beenden.

**Ergebnis:** Das Symbol verschwindet.

#### Wenn die Einstellung Raum-Priorität aktiv ist

Sie können für jeden Raum einen anderen Betriebsmodus auswählen.

**Beispiel:** Raum A hat Priorität, Modus Kühlen ist ausgewählt.

Betriebsmodus in Raum B, C, D	Status von Raum B, C und D
Kühlen, Entfeuchten oder ausschließlicher Ventilatorbetrieb	Derzeitiger Betriebsmodus beibehalten
Heizen	Modus Bereitschaft. Betrieb wird wieder aufgenommen, wenn in Raum A der Betrieb eingestellt wird.
Automatisch	Wenn Kühlbetrieb fortgesetzt wird. Wenn Heiz-Einheiten in den Modus Bereitschaft wechseln. Betrieb wird wieder aufgenommen, wenn in Raum A der Betrieb eingestellt wird.

### Priorität bei "leistungsstarkem" Betrieb

**Beispiel:** Raum A hat Priorität. Betrieb in Raum B, C und D.

- 1 In Raum A Betriebsart Leistungsstark festlegen.

**Ergebnis:** Die Leistung für Raum A wird erhöht. Die Kühl- oder Heizleitungen in den Räumen B, C und D werden möglicherweise etwas reduziert.

### Priorität bei geräuscharmem Betrieb der Außeneinheit

**Beispiel:** Raum A hat Priorität.

- 1 Bei einer Einheit geräuscharmen Betrieb der Außeneinheit festlegen.

**Ergebnis:** Bei allen Einheiten wird sofort auf geräuscharmen Betrieb der Außeneinheit gestellt.

## 5.12.2 Nachruhebetrieb

Der Nachruhebetrieb erfordert zunächst eine Anfangsprogrammierung während der Installation. Wenden Sie sich an Ihren autorisierten Händler, er hilft Ihnen. In diesem Modus wird das Betriebsgeräusch der Außeneinheit während der Nacht bei Reduzierung der Kühlleistung reduziert.

Der Nachruhebetrieb wird automatisch aktiviert, wenn die Temperatur auf einen Wert unter  $\geq 5^{\circ}\text{C}$  unter die während des betreffenden Tages erfasste Höchsttemperatur fällt.

## 5.12.3 Sperrung von Kühl-/Heizbetrieb bei Verbundsystem

Die Sperrung von Kühl-/Heizbetrieb kann über die Mehrfach-Außeneinheit festgelegt werden. Wenden Sie sich an Ihren autorisierten Händler, er hilft Ihnen. Bei der Sperrung von Kühl-/Heizbetrieb wird die Einheit zwangsweise entweder auf den Modus Kühlen oder Heizen gestellt. Aktivieren Sie diese Funktion, wenn in einem Verbundsystem alle angeschlossenen Inneneinheiten in 1 einzigen Betriebsmodus arbeiten sollen.



### INFORMATION

Die Sperrung von Kühl-/Heizbetrieb kann NICHT zusammen mit der Einstellung Raum-Priorität aktiviert werden.

## 6 Strom sparen und optimaler Betrieb



### INFORMATION

- Auch wenn das Gerät ausgeschaltet ist, verbraucht es Strom.
- Wenn nach einem Stromausfall wieder Strom geliefert wird, wird der zuvor ausgewählte Modus wieder in Kraft gesetzt.



### VORSICHT

Setzen Sie NIEMALS Kinder, Pflanzen oder Tiere direkt dem Luftstrom aus.



### HINWEIS

Gegenstände, die NICHT nass werden dürfen, NICHT unter die Einheit stellen. Kondensationen bei der Einheit oder an Kältemittelleitungen oder eine Verstopfung des Abflusses kann zu Tropfenbildung führen. **Mögliche Folge:** Gegenstände unterhalb der Einheit können schmutzig oder beschädigt werden.



### WARNUNG

Stellen Sie KEINE brennbaren Sprayflaschen neben das Klimagerät. Verwenden Sie KEINE Sprays in der Nähe der Einheit. Es besteht sonst Brandgefahr.



### VORSICHT

NICHT das System betreiben, wenn gerade ein Mittel zur Raumdesinfizierung gegen Insekten benutzt wird. Sonst könnten sich die Chemikalien in der Einheit sammeln. Das kann die Gesundheit von Menschen gefährden, die überempfindlich auf Chemikalien reagieren.

Treffen Sie für den ordnungsgemäßen Betrieb der Einheit die folgenden Sicherheitsvorkehrungen.

- Sorgen Sie dafür, dass während des Kühlbetriebs kein direktes Sonnenlicht in den Raum dringt, indem Sie Vorhänge oder Rollläden dazu benutzen.
- Stellen Sie sicher, dass der Installationsort ausreichend belüftet ist. Blockieren Sie KEINE Lüftungsöffnungen.
- Lüften Sie oft. Bei ausgiebigem Gebrauch ist die Belüftung umso wichtiger.
- Halten Sie Türen und Fenster geschlossen. Sind Türen und Fenster geöffnet, strömt Luft aus dem Raum, was die Kühl- oder Heizwirkung verringert.
- Achten Sie darauf, NICHT zu viel zu kühlen oder zu heizen. Um Energie zu sparen, halten Sie die Temperatureinstellung auf einer moderaten Höhe.
- Am Lufteinlass oder Luftauslass der Einheit KEINE Gegenstände abstellen. Dies kann zur Verringerung der Wirkung beim Heizen/Kühlen führen oder sogar den Betrieb beenden.
- Stellen Sie den Schalter auf Aus, wenn die Einheit längere Zeit NICHT benutzt wird. Bleibt der Schalter eingeschaltet, verbraucht die Einheit Strom. Schalten Sie bei erneuter Inbetriebnahme den Schalter 6 Stunden vorher ein, um einen reibungslosen Betrieb zu gewährleisten.
- Wenn die Luftfeuchtigkeit über 80% beträgt, kann sich Kondenswasser bilden, das herabtropft, wenn der Kondensatenauslass blockiert ist.

- Stellen Sie die Raumtemperatur so ein, dass sie als angenehm empfunden wird. Vermeiden Sie zu starkes Heizen oder Kühlen. Beachten Sie, dass bis zum Erreichen der Solltemperatur einige Zeit vergehen kann. Ziehen Sie die Verwendung des Timers in Betracht.
- Passen Sie die Richtung des Luftstroms so an, dass sich am Boden keine kühle Luft und unter der Decke keine warme Luft ansammelt. (Bei Kühlen oder Trocknen nach oben Richtung Decke richten und bei Heizen nach unten.)
- Vermeiden Sie einen direkten Luftstrom auf die im Raum befindlichen Personen.
- Um Strom zu sparen, sollten Sie das System im empfohlenen Temperaturbereich betreiben (26~28°C bei Kühlen und 20~24°C bei Heizen).



# 7 Wartung und Service

## In diesem Kapitel

7.1	Übersicht: Instandhaltung und Wartung .....	57
7.2	Inneneinheit und drahtlosen Fernregler reinigen .....	59
7.3	Die Frontblende reinigen.....	59
7.4	Die Frontblende öffnen .....	59
7.5	Über die Luftfilter .....	60
7.6	Luftfilter reinigen.....	60
7.7	Reinigen des Titan-Apatit-Geruchsfilters und des Silberpartikelfilters (Ag-Ionen-Filter) .....	61
7.8	Austauschen des Titan-Apatit-Geruchsfilters und des Silberpartikelfilters (Ag-Ionen-Filter) .....	62
7.9	Die Frontblende schließen.....	62
7.10	Die Frontblende abnehmen .....	63
7.11	Vor längerer Außerbetriebnahme zu beachten.....	64

## 7.1 Übersicht: Instandhaltung und Wartung

Der Installateur muss jährlich eine Wartung durchführen.

Gegebenenfalls müssen je nach den vor Ort geltenden Vorschriften in regelmäßigen Abständen Überprüfungen in Bezug auf Kältemittel-Leckagen durchgeführt werden. Wenden Sie sich an Ihren Installateur, um weitere Informationen dazu zu erhalten.

### Über das Kältemittel

Dieses Produkt enthält fluoridierte Treibhausgase. Gas NICHT in die Atmosphäre ablassen!

Kältemitteltyp: R32

Erderwärmungspotenzial (GWP = global warming potential): 675



#### HINWEIS

Die geltende Gesetzgebung für **fluorierte Treibhausgase** macht es erforderlich, dass die Kältemittelfüllmenge des Geräts sowohl mit ihrem Gewicht als auch mit ihrem CO<sub>2</sub>-Äquivalent angegeben wird.

**Formel zur Berechnung der Menge in CO<sub>2</sub>-Äquivalenttonnen:** GWP-Wert des Kältemittels × Kältemittel-Gesamtfüllmenge [in kg]/1000

Wenden Sie sich an Ihren Monteur, um weitere Informationen dazu zu erhalten.



#### HINWEIS

Wartungsarbeiten DÜRFEN NUR von einem autorisierten Installateur oder Service-Mitarbeiter durchgeführt werden.

Wir empfehlen, mindestens einmal pro Jahr die Einheit zu warten. Gesetzliche Vorschriften können aber kürzere Wartungsintervalle fordern.

**WARNUNG**

- Das Kältemittel innerhalb der Einheit ist schwer entflammbar, doch tritt es normalerweise NICHT aus. Falls es eine Kältemittel-Leckage gibt und das austretende Kältemittel in Kontakt kommt mit Feuer eines Brenners, Heizgeräts oder Kochers, kann das zu einem Brand führen oder zur Bildung eines schädlichen Gases.
- Schalten Sie alle Heizgeräte mit offener Flamme AUS, lüften Sie den Raum und nehmen Sie Kontakt mit dem Händler auf, bei dem Sie das Gerät erworben haben.
- Die Einheit ERST DANN wieder benutzen, nachdem ein Servicetechniker bestätigt hat, dass das Teil, aus dem das Kältemittel ausgetreten ist, repariert ist.

**WARNUNG**

- Teile des Kältemittelkreislaufs auf KEINEN FALL durchbohren oder zum Glühen bringen.
- NUR solche Reinigungsmaterialien oder Hilfsmittel zur Beschleunigung des Enteisungsvorgangs benutzen, die vom Hersteller empfohlen werden.
- Beachten Sie, dass das Kältemittel innerhalb des Systems geruchlos ist.

**WARNUNG**

Das Gerät muss in einem Raum so gelagert werden, dass es nicht mechanisch beschädigt werden kann. Der Raum muss gut belüftet sein und es darf keine kontinuierlich vorhandene Entzündungsquellen geben (Beispiel: offene Flammen, ein mit Gas betriebenes Haushaltsgerät oder ein elektrisches Heizgerät). Die Größe des Raums muss den Spezifikationen in den Allgemeinen Sicherheitshinweisen entsprechen.

**GEFAHR: STROMSCHLAGEFAHR**

Um das Klimagerät oder den Luftfilter zu reinigen, muss erst der Betrieb der Anlage beendet werden und die Stromversorgung muss AUSGESCHALTET sein. Sonst besteht Stromschlag- und Verletzungsgefahr.

**WARNUNG**

Um Stromschlag und Feuer zu verhindern, halten Sie sich an folgende Regeln:

- Die Einheit NICHT abspülen.
- Die Einheit NICHT mit nassen Händen bedienen.
- KEINE Wasser enthaltenden Gegenstände oben auf der Einheit ablegen.

**VORSICHT**

Nach längerem Gebrauch muss der Standplatz und die Befestigung der Einheit auf Beschädigung überprüft werden. Bei Beschädigung kann die Einheit umfallen und Verletzungen verursachen.

**VORSICHT**

Berühren Sie NICHT die Lamellen von Wärmetauschern. Diese sind scharf und können Schnittverletzungen verursachen.

**WARNUNG**

Seien Sie vorsichtig, wenn Sie für Arbeiten an hoch gelegenen Stellen eine Leiter benutzen.

## 7.2 Inneneinheit und drahtlosen Fernregler reinigen



### WARNUNG

Durch ungeeignete Reinigungsmittel oder Reinigungsverfahren können Kunststoff-Komponenten beschädigt werden, oder es können Wasserleckagen auftreten. Wenn Reinigungsmittel auf elektrische Komponenten spritzen, zum Beispiel auf Motoren, kann es zu Fehlern kommen, zu Rauchentwicklung oder zu Entzündungen.



### GEFAHR: STROMSCHLAGEGEFAHR

Vor Durchführung von Reinigungsarbeiten muss der Betrieb gestoppt werden. Schalten Sie den Hauptschalter ab oder ziehen Sie das Stromkabel ab. Sonst besteht Stromschlag- und Verletzungsgefahr.



### HINWEIS

- NICHT Benzin, Benzol, Terpentin, Scheuerpulver, flüssige Insektizide benutzen. **Mögliche Folge:** Verfärbungen und Verformungen.
- Nur Wasser oder Luft UNTER 40°C verwenden. **Mögliche Folge:** Verfärbungen und Verformungen.
- KEINE Poliermittel benutzen.
- KEINEN Schrubber benutzen. **Mögliche Folge:** Die Oberflächenversiegelung könnte sich ablösen.
- Als Endbenutzer sollten Sie NIEMALS Teile im Inneren der Einheit selber reinigen. Solche Arbeit darf nur von einer qualifizierten Fachkraft ausgeführt werden. Wenden Sie sich an Ihren Händler.

- 1 Mit einem weichen Tuch reinigen. Bei schwer entfernbaren Verschmutzungen Wasser oder ein neutrales Reinigungsmittel verwenden.

## 7.3 Die Frontblende reinigen

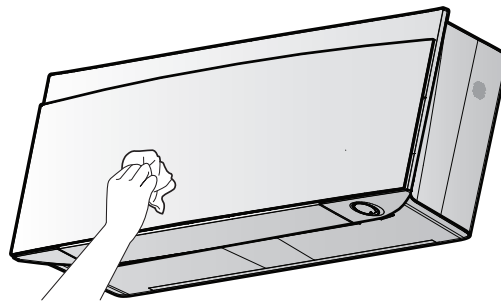

- 1 Die Frontblende mit einem weichen Tuch reinigen. Bei schwer entfernbaren Verschmutzungen Wasser oder ein neutrales Reinigungsmittel verwenden.

## 7.4 Die Frontblende öffnen

- 1 Mit  den Betrieb beenden.

**Ergebnis:** Die Frontblende wird automatisch geschlossen.

- 2 Die Frontblende mit dem drahtlosen Fernregler öffnen. Siehe "[4.4.2 Die Frontblende öffnen](#)" [▶ 22].

**Ergebnis:** Die Frontblende wird geöffnet.

- 3 Die Stromversorgung auf AUS schalten.

- 4 Auf der Rückseite der Frontblende beide Riegel nach unten ziehen.
- 5 Die Frontblende öffnen, bis die Stütze in die Befestigungslasche passt.

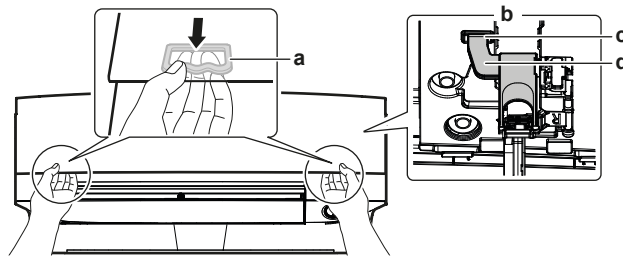

- a Riegel (1 auf jeder Seite)
- b Rückseite der Frontblende
- c Befestigungslasche
- d Stütze



#### INFORMATION

Falls Sie den drahtlosen Fernregler NICHT finden können oder wenn Sie einen andere optionalen Regler verwenden. Die Frontblende vorsichtig mit der Hand nach oben ziehen - siehe folgende Abbildung.

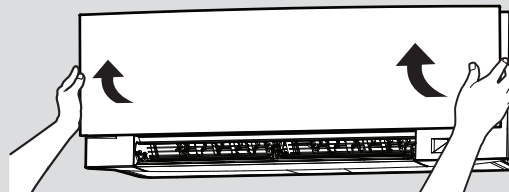

## 7.5 Über die Luftfilter

Wird die Einheit mit verschmutzten Filtern betrieben, bedeutet das:

- der Filter kann die Luft NICHT desodorieren,
- der Filter kann die Luft NICHT reinigen,
- die Wirkung bei Heizen/Kühlen ist reduziert,
- bewirkt Gerüche.

## 7.6 Luftfilter reinigen

- 1 Bei jedem Luftfilter in der Mitte auf die Lasche drücken, dann nach unten ziehen.
- 2 Luftfilter herausziehen.

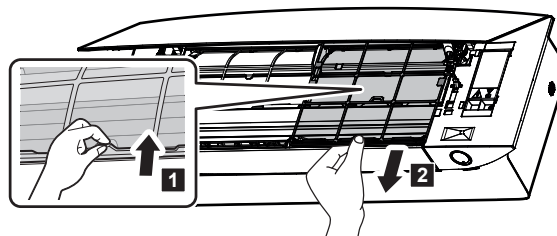

- 3 Den Titan-Apatit-Desodorier-Filter und den Silberpartikelfilter von den Laschen abnehmen.

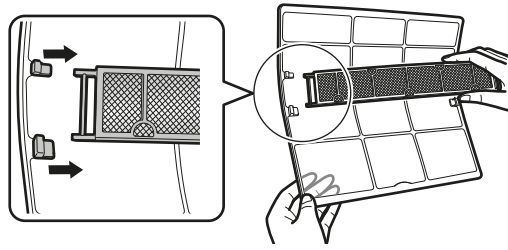

- 4 Luftfilter mit Wasser waschen oder mit einem Staubsauger reinigen.

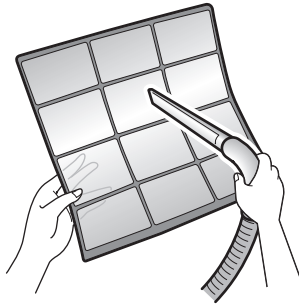

- 5 Filter ungefähr 10 bis 15 Minuten in lauwarmem Wasser einweichen lassen.

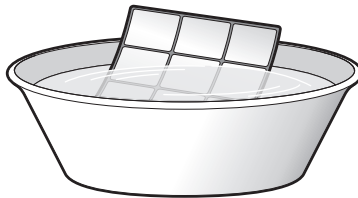

#### INFORMATION

- Lässt sich der Staub NICHT problemlos entfernen, die Luftfilter mit einem neutralen, mit lauwarmem Wasser verdünnten Reinigungsmittel spülen. Die Luftfilter im Schatten trocknen lassen.
- Darauf achten, dass der Titan-Apatit-Geruchsfilter und die Silberpartikelfilter entfernt werden.
- Es wird empfohlen, die Luftfilter alle 2 Wochen zu reinigen.

## 7.7 Reinigen des Titan-Apatit-Geruchsfilters und des Silberpartikelfilters (Ag-Ionen-Filter)



#### INFORMATION

Reinigen Sie alle 6 Monate den Filter mit Wasser.

- 1 Den Titan-Apatit-Geruchsfilter und den Silber-Luftreinigungsfilter zur Entfernung von Allergenen aus allen 4 Haltern entfernen.

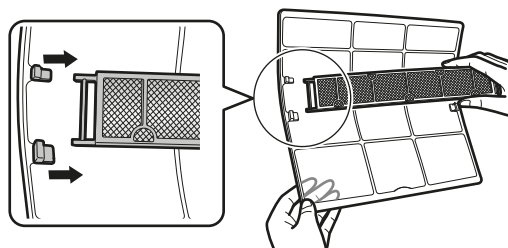

a Halter

- 2 Den Filter mit einem Staubsauger von Staub befreien.

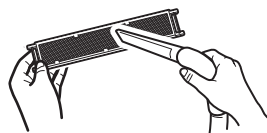

- Den Filter für 10 bis 15 Minuten in warmem Wasser einweichen.

**Hinweis:** Den Filter NICHT aus dem Rahmen nehmen.



- Nach dem Waschen das restliche Wasser abschütteln und den Filter im Schatten trocknen. Den Filter beim Entfernen des Wassers NICHT auswringen.

## 7.8 Austauschen des Titan-Apatit-Geruchsfilters und des Silberpartikelfilters (Ag-Ionen-Filter)



### INFORMATION

Wechseln Sie den Filter alle 3 Jahre aus.

- Den Filter von den Laschen des Filtrerrahmens abnehmen und den Filter gegen einen neuen Filter austauschen.

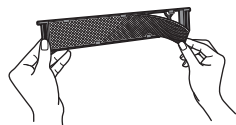

### INFORMATION

- Den Filtrerrahmen NICHT wegwerfen; benutzen Sie ihn wieder.
- Den alten Filter als nicht brennbaren Müll entsorgen.

Wegen der Bestellung eines Titan-Apatit-Geruchsfilters oder eines Silberpartikelfilters wenden Sie sich bitte an Ihren Händler.

Punkt	Teilenummer
Titan-Apatit-Geruchsfilter	KAF970A46
Silberpartikelfilter	KAF057A41

## 7.9 Die Frontblende schließen

- Die Filter so einsetzen, wie sie waren.
- Die Frontblende leicht anheben und die Stütze aus der Befestigungslasche nehmen.

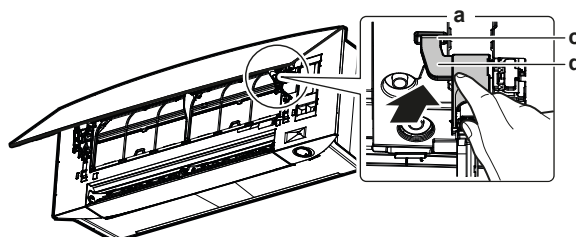

- a Rückseite der Frontblende
- b Befestigungslasche
- c Stütze

- 3 Die Frontblende schließen.

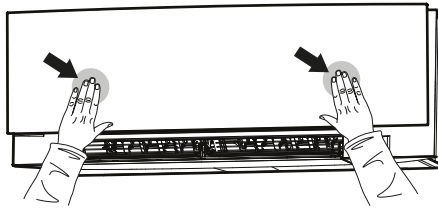

- 4 Die Frontblende leicht nach unten andrücken, bis es klickt.

## 7.10 Die Frontblende abnehmen



### INFORMATION

Die Frontblende nur entfernen, falls sie ersetzt werden MUSS.

- 1 Die Frontblende öffnen. Siehe "7.4 Die Frontblende öffnen" [▶ 59].
- 2 Auf der Rückseite der Blende die Blendenverriegelungen öffnen (1 auf jeder Seite).

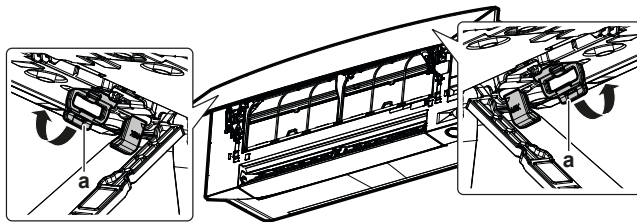

- a Blendenverriegelung

- 3 Den rechten Arm leicht nach rechts drücken, um auf der rechten Seite die Achse vom Achseneinschub zu trennen.

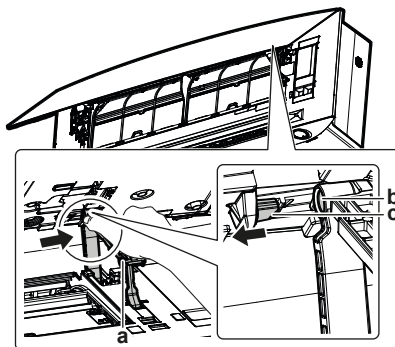

- a Arm
- b Achseneinschub
- c Schaft

- 4 Auf der linken Seite die Achse der Frontblende vom Achseneinschub auf der linken Seite trennen.

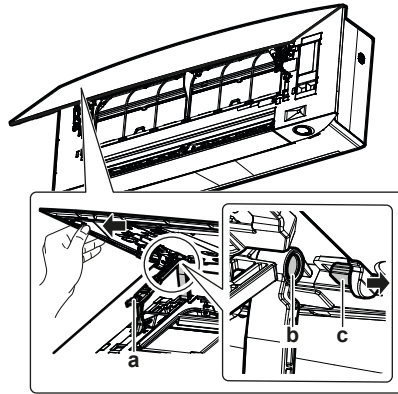

- a Arm
- b Achseneinschub
- c Schaft

- 5 Die Frontblende entfernen.
- 6 Um die Frontblende wieder zu installieren, umgekehrt vorgehen.

## 7.11 Vor längerer Außerbetriebnahme zu beachten

Um die Inneneinheit innen zu trocknen, lassen Sie die Einheit einige Stunden ausschließlich in der Betriebsart **Nur Ventilator** laufen.

- 1 Den Betriebsmodus auf "nur Ventilatorbetrieb" stellen - siehe "[5.3 Betriebsart und Temperatur-Sollwert](#)" [▶ 35].
- 2 Nach Beenden des Betriebs den Hauptschalter auf AUS schalten.
- 3 Die Luftfilter reinigen und sie wieder zurück an ihre ursprünglichen Positionen setzen.
- 4 Die Batterien aus dem drahtlosen Fernregler nehmen.



### INFORMATION

Es wird empfohlen, regelmäßig Wartungsarbeiten durch einen Spezialisten durchführen zu lassen. Informationen über Spezialisten-Wartungsarbeiten erhalten Sie bei Ihrem Händler vor Ort. Kosten für Wartungsarbeiten sind vom Kunden zu tragen.

Nach mehreren Jahreszeiten der Benutzung kann das Innere der Einheit bei entsprechenden Betriebsbedingungen schmutzig geworden sein. Dadurch wird die Leistung reduziert.



## 8 Fehlerdiagnose und -beseitigung

Wenn eine der folgenden Betriebsstörungen auftritt, treffen Sie die Maßnahmen, die nachfolgend beschrieben sind, und wenden Sie sich gegebenenfalls an Ihren Händler.



### WARNUNG

**Beenden Sie den Betrieb und schalten Sie den Strom AB, wenn etwas Ungewöhnliches auftritt (Brandgeruch usw.).**

Wird unter solchen Bedingungen der Betrieb fortgesetzt, kann es zu starken Beschädigungen kommen und es besteht Stromschlag und Brandgefahr. Wenden Sie sich an Ihren Händler.

Das System darf NUR von einem qualifizierten Kundendiensttechniker repariert werden.

Fehler	Maßnahme
Wenn eine Sicherheitseinrichtung, z. B. eine Sicherung, ein Schutzschalter oder Fehlerstrom-Schutzschalter, häufig ausgelöst wird, oder wenn der EIN/AUS-Schalter NICHT richtig funktioniert.	Den Hauptschalter auf AUS schalten.
Falls Wasser aus der Einheit austritt.	Stoppen Sie den Betrieb.
Der Betriebsschalter funktioniert NICHT richtig.	Die Stromversorgung auf AUS schalten.
Das Daikin Eye blinkt, und Sie können den Fehlercode auf dem drahtlosen Fernregler ablesen. Zur Anzeige von Fehlercodes siehe <a href="#">"8.2 Fehler beseitigen auf Grundlage von Fehlercodes"</a> [▶ 70].	Wenden Sie sich an Ihren Installateur und teilen Sie ihm den Fehlercode mit.

Wenn abgesehen von den oben erwähnten Fällen das System NICHT korrekt arbeitet und keine der oben genannten Fehler vorliegen, untersuchen Sie das System durch folgende Verfahren.

Fehler	Maßnahme
<p>Wenn das System überhaupt NICHT funktioniert.</p>	<ul style="list-style-type: none"> <li>▪ Überprüfen Sie, ob ein Stromausfall vorliegt. Warten Sie, bis die Stromversorgung wieder funktioniert. Tritt ein Stromausfall während des Betriebs auf, nimmt das System seinen Betrieb automatisch wieder auf, wenn der Strom wieder vorhanden ist.</li> <li>▪ Prüfen Sie, ob die Frontblende während des Betriebs geöffnet worden ist. Mit dem drahtlosen Fernregler oder einer anderen Benutzerschnittstelle (falls angeschlossen) den Betrieb der Inneneinheit beenden und neu starten.</li> <li>▪ Überprüfen Sie, ob eine Sicherung durchgebrannt ist oder ein Schutzschalter aktiviert wurde. Wechseln Sie die Sicherung, oder stellen Sie den Schutzschalter wieder zurück.</li> <li>▪ Die Batterien des drahtlosen Fernreglers überprüfen.</li> <li>▪ Überprüfen Sie die Timer-Einstellung.</li> </ul>
<p>Das System stellt plötzlich den Betrieb ein.</p>	<ul style="list-style-type: none"> <li>▪ Überprüfen Sie, dass der Lufterlass und Luftauslass bei der Innen- und Außeneinheit frei sind, dass sie NICHT durch Gegenstände blockiert sind. Entfernen Sie gegebenenfalls alle Objekte, und achten Sie darauf, dass die Luft frei zirkulieren kann.</li> <li>▪ Möglicherweise hat das Klimagerät den Betrieb eingestellt, da aufgrund großer Spannungsschwankungen die Schutzeinrichtung des Systems aktiviert worden ist. Nach ca. 3 Minuten wird der Betrieb automatisch wieder fortgesetzt.</li> </ul>
<p>Während des Luftstrombetriebs stoppt der Ventilator den Betrieb.</p>	<p>Sobald die eingestellte Temperatur erreicht ist, wird der Luftdurchsatz reduziert und der Betrieb wird eingestellt. Der Betrieb wird automatisch wieder aufgenommen, sobald die Raumlufttemperatur ansteigt oder fällt.</p>
<p>Die Klappen beginnen NICHT sofort zu schwenken.</p>	<p>Die Inneneinheit passt gerade die Klappenposition an. Die Bewegung der Klappen beginnt dann bald.</p>
<p>Der Betrieb beginnt NICHT bald.</p>	<p>Das ist der Fall, wenn sofort nach Beenden des Betriebs oder nach Wechseln des Modus die ON/OFF-Taste gedrückt worden ist. Um das System zu schützen, wird der Betrieb nach 3 Minuten aufgenommen.</p>

Fehler	Maßnahme
Das System funktioniert zwar, Kühl- oder Heizbetrieb arbeiten jedoch nicht ausreichend.	<ul style="list-style-type: none"> <li>▪ Prüfen Sie die Luftdurchsatz-Einstellung. Siehe <a href="#">"5.4 Luftdurchsatz"</a> [▶ 37].</li> <li>▪ Überprüfen Sie die Temperatureinstellung. Siehe <a href="#">"5.3.1 Betriebsmodus starten/beenden und die Raumtemperatur festlegen"</a> [▶ 36].</li> <li>▪ Prüfen Sie, ob die Einstellung der Luftstromrichtung passend ist. Siehe <a href="#">"5.5 Luftstromrichtung"</a> [▶ 37].</li> <li>▪ Überprüfen Sie, dass der Lufterlass und Luftauslass bei der Innen- und Außeneinheit frei sind, dass sie NICHT durch Gegenstände blockiert sind. Entfernen Sie gegebenenfalls alle Objekte, und achten Sie darauf, dass die Luft frei zirkulieren kann.</li> <li>▪ Prüfen Sie, ob die Luftfilter verstopft sind. Die Luftfilter reinigen. Siehe <a href="#">"7 Wartung und Service"</a> [▶ 57].</li> <li>▪ Prüfen Sie, ob Türen oder Fenster geöffnet sind. Schließen Sie Türen und Fenster, sodass kein Wind hereinkommt.</li> <li>▪ Überprüfen Sie, ob die Einheit im Öko-Modus arbeitet oder die Außeneinheit auf geräuscharmen Betrieb gestellt ist. Siehe <a href="#">"5.8 Öko-Betrieb (Econo)"</a> [▶ 44] und <a href="#">"5.9 Geräuscharmer Betrieb der Außeneinheit"</a> [▶ 45].</li> <li>▪ Prüfen Sie, ob sich direkt unter oder neben der Inneneinheit ein Möbelstück befindet. Setzen Sie das Möbelstück an einen anderen Platz.</li> </ul>
Das System funktioniert zwar, aber der Heizbetrieb arbeitet nicht ausreichend (Luft wird NICHT von der Einheit ausgeblasen).	<ul style="list-style-type: none"> <li>▪ Möglicherweise befindet sich das Klimagerät in der Aufwärmphase für Heizbetrieb. Warten Sie 1 bis 4 Minuten.</li> <li>▪ Die Einheit ist möglicherweise gerade im Enteisungsbetrieb, wenn Sie das folgende Geräusch hören. Warten Sie 4 bis 12 Minuten.</li> </ul>
Die Frontblende öffnet sich NICHT.	Prüfen Sie auf Hindernisse und versuchen Sie, die Frontblende zu öffnen, indem Sie dazu den drahtlosen Fernregler benutzen. Siehe <a href="#">"7.4 Die Frontblende öffnen"</a> [▶ 59].
Der EIN/AUS-Timer arbeitet NICHT gemäß den Einstellungen.	<ul style="list-style-type: none"> <li>▪ Prüfen Sie, ob Wochen-Timer und EIN/AUS-Timer auf dieselbe Zeit gestellt sind. Ändern Sie oder deaktivieren Sie die Einstellung. Siehe <a href="#">"5.11.2 EIN/AUS-Timer"</a> [▶ 48] und <a href="#">"5.11.3 Wochen-Timer"</a> [▶ 50].</li> <li>▪ Überprüfen Sie, ob die Uhrzeit und der Wochentag korrekt eingestellt sind. Korrigieren Sie die Einstellung, falls erforderlich. Siehe <a href="#">"5.11.1 Uhrzeiteinstellung"</a> [▶ 46].</li> </ul>

Fehler	Maßnahme
Während des Betriebs wird eine abnormale Funktion ausgelöst.	Möglicherweise funktioniert das Klimagerät aufgrund von Blitzschlag oder Funkwellen nicht richtig. Schalten Sie den Schutzschalter auf OFF und dann wieder auf ON.
Die Einheit empfängt KEINE Signale vom drahtlosen Fernregler.	<ul style="list-style-type: none"> <li>▪ Die Batterien des drahtlosen Fernreglers überprüfen. Siehe "4.1 Batterien einlegen" [▶ 20].</li> <li>▪ Sorgen Sie dafür, dass der Sender NICHT direktem Sonnenlicht ausgesetzt ist.</li> <li>▪ Prüfen Sie, ob sich Leuchtstoffleuchten mit elektronischer Starteinrichtung im Raum befinden. Wenden Sie sich an Ihren Händler.</li> </ul>
Das Display der Benutzerschnittstelle zeigt nichts an.	Wechseln Sie die Batterien der Benutzerschnittstelle aus. Siehe "4.1 Batterien einlegen" [▶ 20].
Es werden andere elektrische Geräte gestartet.	Falls andere Geräte auf die Signale der Benutzerschnittstelle reagieren, stellen Sie die anderen Geräte weiter weg oder wenden Sie sich mit diesem Problem an Ihren Händler.

Wenn es nach der Überprüfung aller oben genannten Punkte unmöglich ist, das Problem in Eigenregie zu lösen, wenden Sie sich an Ihren Installateur und schildern Sie ihm die Symptome. Nennen Sie den vollständigen Namen des Modells der Einheit (wenn möglich mit Fertigungsnummer) und das Datum der Installation.

## 8.1 Fehlersuche beim WLAN-Anschluss

Falls Probleme auftreten, gibt Ihnen die folgende Tabelle Anhaltspunkte, wie Sie Abhilfe schaffen können. Falls die beschriebenen Lösungen nicht weiter helfen, finden Sie weitere Informationen und häufig gestellte Fragen und Antworten unter [app.daikineurope.com](http://app.daikineurope.com).

Problem	Maßnahme
Es ist NICHT möglich, die Verbindung zum WLAN herzustellen (beim Einstellen der WLAN-Verbindung blinkt das Daikin Eye NICHT).	<ul style="list-style-type: none"> <li>▪ Versuchen Sie, die Einheit über den drahtlosen Fernregler oder eine andere Benutzerschnittstelle zu bedienen.</li> <li>▪ Prüfen Sie, ob der Strom bzw. das Gerät eingeschaltet ist.</li> <li>▪ Schalten Sie die Einheit aus und dann wieder ein.</li> </ul>



Problem	Maßnahme
<p>Nachdem der WLAN-Adapter konfiguriert worden ist (WPS-Option), wird auf dem Überblick-Bildschirm (Startseite) das WLAN NICHT angezeigt.</p>	<ul style="list-style-type: none"> <li>▪ Sorgen Sie dafür, dass sich das WLAN nahe genug am Kommunikationsgerät befindet.</li> <li>▪ Prüfen Sie, ob die Kommunikation funktioniert.</li> <li>▪ Vergewissern Sie sich, dass das Smart-Gerät mit demselben Drahtlosnetzwerk verbunden ist wie das WLAN.</li> <li>▪ Versuchen Sie Folgendes: Setzen Sie die Verbindungseinstellungen zurück auf die standardmäßigen Werkseinstellungen und wiederholen Sie dann den gesamten Vorgang zur Herstellung der Verbindung. Siehe <a href="#">"Die Verbindungseinstellungen auf die standardmäßigen Werkseinstellungen zurücksetzen"</a> [▶ 27].</li> </ul>
<p>Das WLAN wird beim Smart-Gerät NICHT in der Liste verfügbarer WLANs angezeigt (Option Zugriffspunkt).</p>	<ul style="list-style-type: none"> <li>▪ Versuchen Sie, zwischen Zugriffspunkt- und WPS-Einstellung umzuschalten, um den Funkkanal zu wechseln. Der Funkkanal MUSS zwischen 1~13 sein.</li> <li>▪ Prüfen Sie, ob die Kommunikation funktioniert.</li> <li>▪ Versuchen Sie Folgendes: Setzen Sie die Verbindungseinstellungen zurück auf die standardmäßigen Werkseinstellungen und wiederholen Sie dann den gesamten Vorgang zur Herstellung der Verbindung. Siehe <a href="#">"Die Verbindungseinstellungen auf die standardmäßigen Werkseinstellungen zurücksetzen"</a> [▶ 27].</li> </ul>
<p>Die beim ONECTA angezeigten Werte für Innen- und Außenlufttemperatur unterscheiden sich von den Werten, die von anderen Geräten gemessen werden.</p>	<ul style="list-style-type: none"> <li>▪ Die App ONECTA zeigt die Werte von Innen-/Außenlufttemperatur nur für die Umgebung der Innen-/Außeneinheit an.</li> <li>▪ Von anderen Geräten gemessene Temperaturwerte können sich davon unterscheiden aufgrund anderer Bedingungen im Umfeld der Einheit (z. B. direkte Sonneneinstrahlung, Frostbildung...).</li> <li>▪ Die in der App ONECTA angezeigte Temperatur ist nur zur Information.</li> </ul>

## 8.2 Fehler beseitigen auf Grundlage von Fehlercodes

### Fehlerdiagnose durch den drahtlosen Fernregler

Wenn es bei der Einheit ein Problem gibt, können Sie den Fehler ermitteln, indem Sie auf dem Display des drahtlosen Fernreglers den Fehlercode checken. Es ist wichtig, das Problem zu verstehen und Maßnahmen zu dessen Beseitigung zu treffen, bevor Sie einen Fehlercode zurücksetzen. Das sollte durch einen lizenzierten Installateur oder Ihren Händler vor Ort durchgeführt werden.

### Den Fehlercode auf dem Display des drahtlosen Fernreglers checken





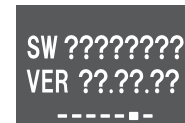

- 1 Auf  drücken, um das Hauptmenü zu öffnen, und mit  und  zum Menü "Einstellungen des drahtlosen Fernreglers" navigieren.

#### Menü Einstellung des drahtlosen Fernreglers



#### Software-Version (Menü Eigendiagnose)





- 2 Auf  drücken, um ins Menü zu gelangen.
- 3 Mit  und  zum Bildschirm "Software und Version" navigieren.
- 4  mindestens 5 Sekunden lang gedrückt halten, um das Menü "Eigendiagnose" zu öffnen.
- 5 Mit  und  zum Bildschirm "Fehlercode-Anzeige" navigieren. Auf  drücken, um die Auswahl zu bestätigen.

#### Anzeige von Fehlercodes





#### Liste der Fehlercodes



- 6 Den drahtlosen Fernregler in Richtung der Einheit halten und mit  und  durch die Liste der Fehlercodes scrollen, bis ein langes Piepen zu hören ist.

**Ergebnis:** Ein langer Piepton signalisiert den entsprechenden Fehlercode.

- 7 Um zum Startbildschirm zurückzukehren, auf  drücken, oder auf  drücken, um zum Menü Eigendiagnose zu gelangen.

## 8.3 Bei den folgenden Symptomen handelt es sich NICHT um Störungen des Systems

Wenn die folgenden Symptome auftreten, sind das KEINE System-Fehler:

### 8.3.1 Symptom: Sie hören ein Betriebsgeräusch, das sich wie fließendes Wasser anhört

- Dieses Geräusch wird durch das Fließen des Kältemittels in der Einheit verursacht.
- Das Geräusch kann erzeugt werden, wenn bei Kühl- oder Entfeuchtungsbetrieb das Wasser von der Einheit abfließt.

## 8.3.2 Symptom: Ein blasendes Geräusch ist zu hören

Das Geräusch wird erzeugt, wenn die Richtung des Kältemittelflusses gewechselt wird (z. B. bei Wechsel von Kühlen zu Heizen).

## 8.3.3 Symptom: Ein tickendes Geräusch ist zu hören

Das Geräusch wird erzeugt, wenn sich die Einheit aufgrund Temperaturveränderungen leicht ausdehnt oder zusammenzieht.

## 8.3.4 Symptom: Ein pfeifendes Geräusch ist zu hören

Das Geräusch wird im Enteisungsbetrieb durch das Fließen des Kältemittels erzeugt.

## 8.3.5 Symptom: Ein klickendes Geräusch ist zu hören während des Betriebs oder im Leerlauf

Das Geräusch wird erzeugt, wenn die Kältemittel-Steuerungsventile oder elektrischen Teile agieren.

## 8.3.6 Symptom: Ein Klapp-Geräusch ist zu hören

Das Geräusch wird erzeugt, wenn ein externes Gerät Luft aus dem Raum saugt (z. B. Abluftventilator, Dunstabzugshaube), während Fenster und Türen des Raumes geschlossen sind. Öffnen Sie Tür oder Fenster oder schalten Sie das Gerät aus.

## 8.3.7 Symptom: Es wird ein akustisches Signal wie bei einem Faxgerät ausgegeben, wenn die Frontblende vollständig geöffnet ist

Bei einem Stromausfall öffnet sich die Frontblende automatisch. Falls beim Stromausfall die Frontblende bereits geöffnet ist, wird dieses akustische Fax-Signal ausgegeben.

## 8.3.8 Symptom: Aus einer Einheit tritt weißer Nebel aus (Inneneinheit, Außeneinheit)

Wenn nach Enteisungsbetrieb das System auf Heizbetrieb umgeschaltet wird. Die durch den Enteisungsbetrieb erzeugte Feuchtigkeit wird zu Dampf und dieser wird abgegeben.

## 8.3.9 Symptom: Das Gerät setzt Gerüche frei

Das Gerät kann die Gerüche von Räumen, Möbeln, Zigaretten usw. absorbieren und sie wieder abgeben.

## 8.3.10 Symptom: Der Außenventilator dreht sich, während das Klimagerät nicht arbeitet

- **Nach Beenden des Betriebs.** Der Außenventilator dreht sich für weitere 30 Sekunden, um das System zu schützen.
- **Während das Klimagerät nicht arbeitet.** Wenn die Außentemperatur sehr hoch ist, beginnt der Außenventilator zu drehen, um das System zu schützen.

## 8.3.11 Symptom: Die Luftdurchsatz-Einstellung wird NICHT wiederhergestellt, wenn durch die ONECTA-App Komfort-Luftstrom deaktiviert wird

Wird Komfort-Luftstrom durch die ONECTA-App deaktiviert, wird die Luftdurchsatz-Einstellung NICHT auf die vorige Luftdurchsatz-Einstellung zurückgestellt, und die Inneneinheit arbeitet mit automatischer Luftdurchsatzrate.

- 8.3.12 Symptom: Nachdem der Komfort-Luftstrom deaktiviert worden ist, wird der vertikale automatische Schwenkbetrieb NICHT wiederhergestellt

Obwohl vor der Deaktivierung des Komfort-Luftstroms der vertikale automatische Schwenkbetrieb aktiv war, wird dieser NICHT wiederhergestellt.

- 8.3.13 Symptom: Auf dem drahtlosen Fernregler werden einige Betriebsart-Symbole nicht angezeigt, oder mit der ONECTA-App können einige Funktionen nicht aktiviert werden

Einige Funktionen dürfen nicht kombiniert werden (z. B.: Nur Ventilatorbetrieb und geräuscharmer Betrieb der Außeneinheit). Diese Funktionen können auf der ONECTA-App angezeigt werden, können aber NICHT aktiviert werden.

- 8.3.14 Symptom: Auf der ONECTA-App wird leistungsstarker Betrieb NICHT als aktiviert angezeigt

Ist leistungsstarker Betrieb aktiviert, während die Inneneinheit auf AUS geschaltet ist, wird möglicherweise der leistungsstarke Betrieb für 2 Minuten nicht angezeigt, bis die Daten in der Cloud aktualisiert worden sind.



## 9 Entsorgung



### HINWEIS

Versuchen Sie auf KEINEN Fall, das System selber auseinander zu nehmen. Die Demontage des Systems sowie die Handhabung von Kältemittel, Öl und weiteren Teilen MUSS in Übereinstimmung mit den entsprechenden Vorschriften erfolgen. Einheiten MÜSSEN bei einer Einrichtung aufbereitet werden, die auf Wiederverwendung, Recycling und Wiederverwertung spezialisiert ist.

# 10 Glossar

**Händler**

Vertriebspartner für das Produkt.

**Autorisierter Installateur**

Technisch ausgebildete Person, die dazu qualifiziert ist, das Produkt zu installieren.

**Benutzer**

Person, der das Produkt gehört und/oder die das Produkt betreibt.

**Geltende gesetzliche Vorschriften**

Alle international, in Europa, auf Staatsebene und lokal geltende Richtlinien, Gesetze, Vorschriften und/oder Kodizes, die für ein bestimmtes Produkt oder einen Bereich wichtig und anzuwenden sind.

**Dienstleistungsunternehmen**

Qualifiziertes Unternehmen, das für die Produkt den erforderlichen Service liefern oder koordinieren kann.

**Installationsanleitung**

Anleitung zu einem bestimmten Produkt oder einer bestimmten Anwendung; sie beschreibt, wie es installiert, konfiguriert und gewartet wird.

**Betriebsanleitung**

Anleitung zu einem bestimmten Produkt oder einer bestimmten Anwendung; sie beschreibt, wie es betrieben und bedient wird.

**Zubehör**

Kennzeichnungen, Handbücher, Informationsblätter und Ausstattungen, die zusammen mit der Produkt geliefert sind und die gemäß den Instruktionen in der begleitenden Dokumentation installiert werden müssen.

**Optionale Ausstattung**

Ausstattung, die von Daikin hergestellt oder zugelassen ist, und die gemäß den Instruktionen in der begleitenden Dokumentation mit dem Produkt kombiniert werden kann.

**Bauseitig zu liefern**

Ausstattung, die NICHT von Daikin hergestellt ist, die gemäß den Instruktionen in der begleitenden Dokumentation mit dem Produkt kombiniert werden kann.



**ERC**

**DAIKIN INDUSTRIES CZECH REPUBLIC s.r.o.**  
U Nové Hospody 1155/1, 301 00 Plzeň Skvrňany, Czech Republic

**DAIKIN EUROPE N.V.**  
Zandvoordestraat 300, B-8400 Oostende, Belgium

Copyright 2024 Daikin

4P518786-20Q 2024.07